

STANLEY[®] V60

FATMAX[®] LITHIUM ION

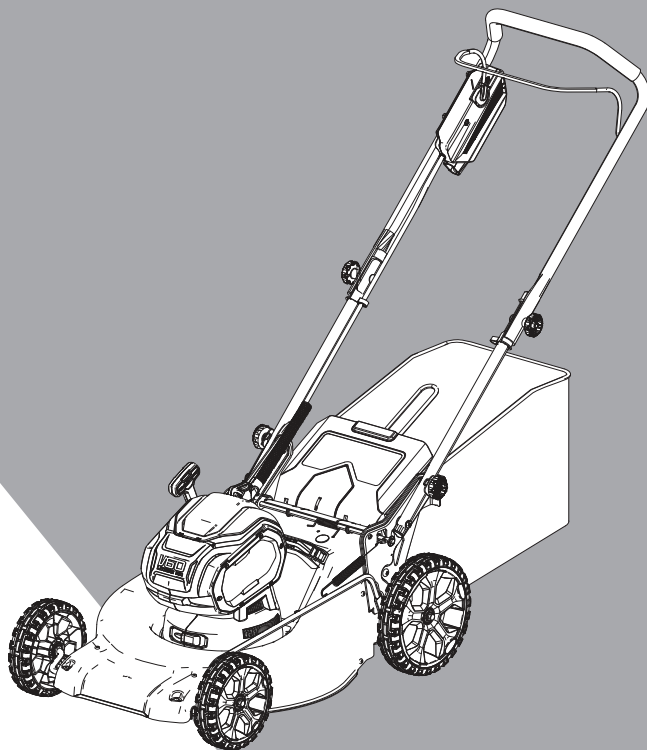

www.stanleytools.eu

SFMCMW2653

English (original instructions)	4
Deutsch (<i>übersetzt von den originalanweisungen</i>)	16
Français (<i>traduction de la notice d'instructions originale</i>)	29
Italiano (<i>tradotto dalle istruzioni originali</i>)	42
Nederlands (<i>vertaald vanuit de originele instructies</i>)	55
Español (<i>traducido de las instrucciones originales</i>)	68
Português (<i>traduzido das instruções originais</i>)	81
Svenska (<i>översatt från de ursprungliga instruktionerna</i>)	94
Norsk (<i>oversatt fra de originale instruksjonene</i>)	106
Dansk (<i>oversat fra original brugsvejledning</i>)	117
Suomi (<i>käännetty alkuperäisestä käyttöohjeesta</i>)	129
Ελληνικά (<i>μετάφραση από τις πρωτότυπες οδηγίες</i>)	140

Fig. A

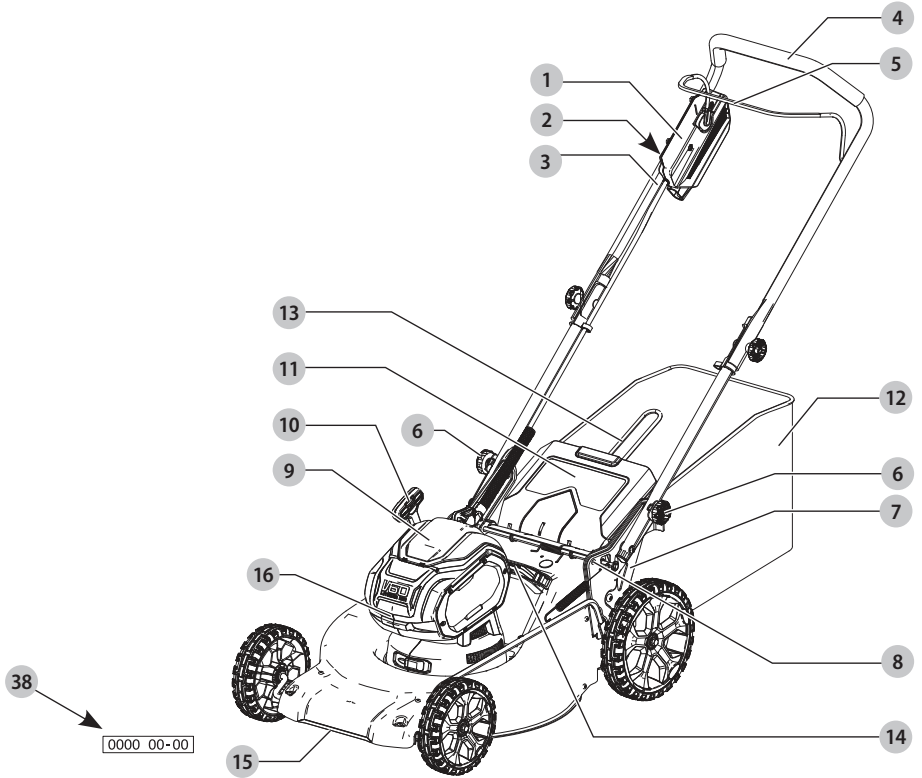

Fig. B

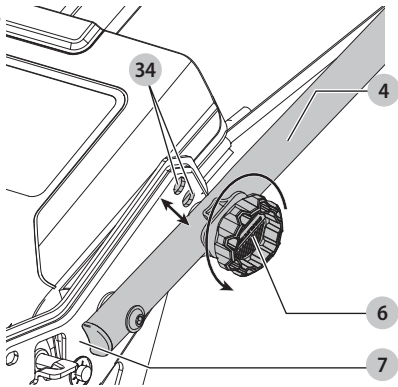

Fig. C

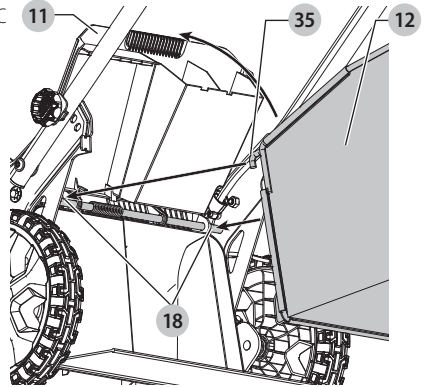

Fig. D

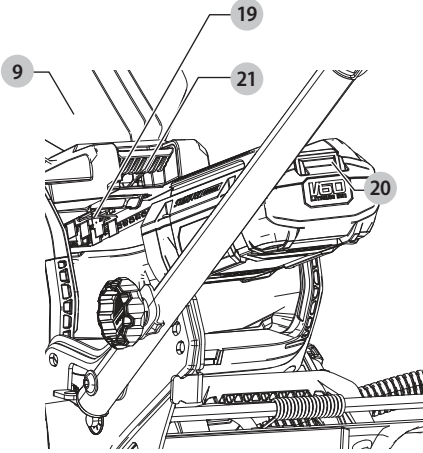

Fig. E

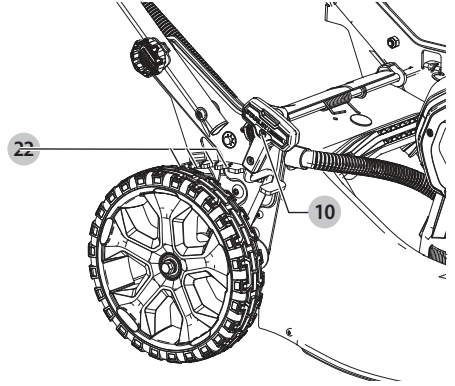

Fig. F

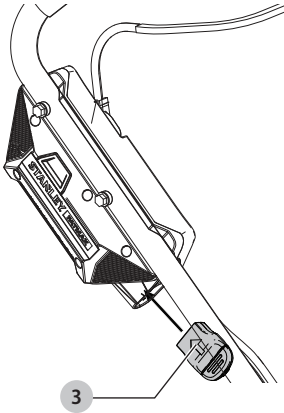

Fig. G

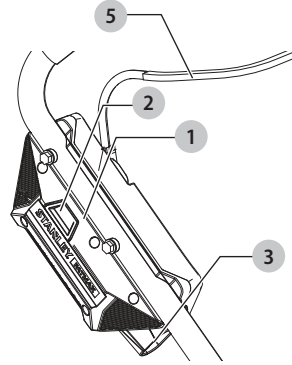

Fig. H

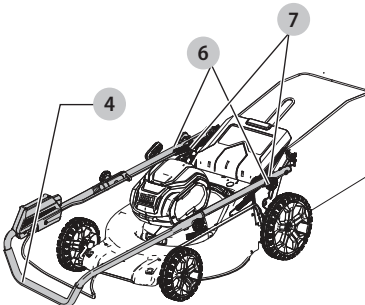

Fig. I

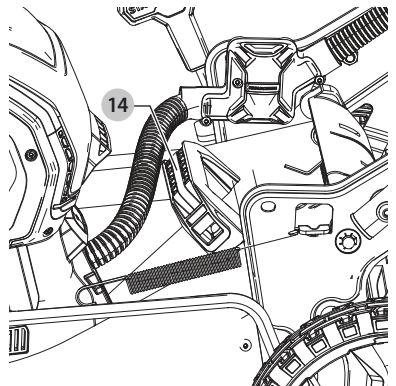

Fig. J

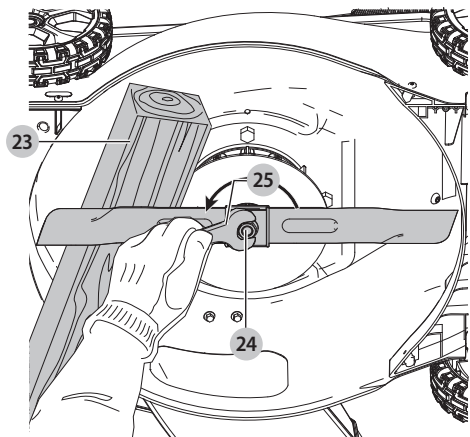

Fig. K

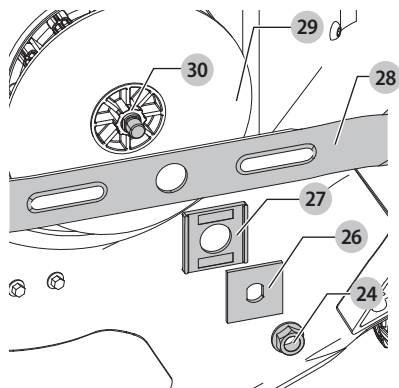

Fig. L

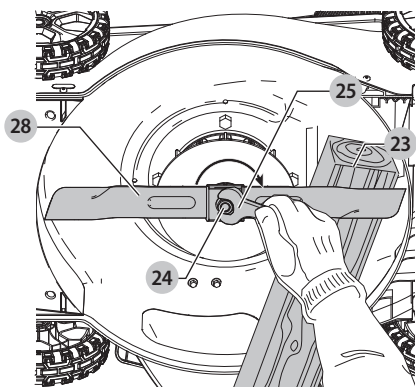

Fig. M

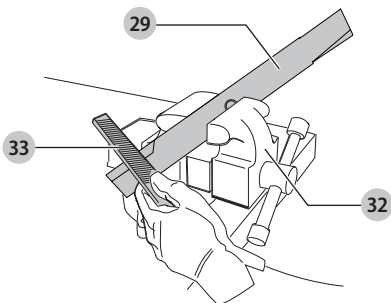
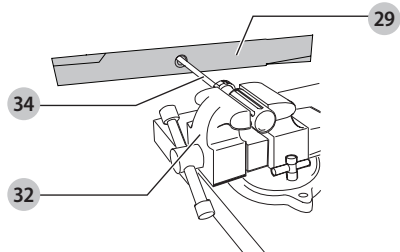

Fig. N



54V LAWN MOWER

SFMCMW2653

Congratulations!

You have chosen a STANLEY FATMAX tool. Years of experience, thorough product development and innovation make STANLEY FATMAX one of the most reliable partners for professional power tool users.

Technical Data

SFMCMW2653		
Voltage	V _{DC}	54
Type		1
Battery type		Li-Ion
No load speed	rpm	3300
Blade Length	cm	51
Weight (without battery pack)	kg	33

Noise values and vibration values (tri-ax vector sum) according to EN60335:

L _{PA} (emission sound pressure level)	dB(A)	78.0
L _{WA} (sound power level)	dB(A)	91.5
K (uncertainty for the given sound level)	dB(A)	0.8

Hand/arm weighted vibration value:

Vibration emission value a _h =	m/s ²	<2.5
Uncertainty K =	m/s ²	1.5

The vibration emission level given in this information sheet has been measured in accordance with a standardised test given in EN60335 and may be used to compare one tool with another. It may be used for a preliminary assessment of exposure.

WARNING: *The declared vibration emission level represents the main applications of the tool. However if the tool is used for different applications, with different accessories or poorly maintained, the vibration emission may differ. This may significantly increase the exposure level over the total working period.*

An estimation of the level of exposure to vibration should also take into account the times when the tool is switched off or when it is running but not actually doing the job. This may significantly reduce the exposure level over the total working period.

Identify additional safety measures to protect the operator from the effects of vibration such as: maintain the tool and the accessories, keep the hands warm, organisation of work patterns.

Battery Cat #	Output Voltage	Ah	Charger SFMCB6012
SFMCB6025	54	2.5	X
SFMCB605	54	5	X
SFMCB6075	54	7.5	X

"X" Indicates that the battery pack is compatible with that specific charger. Read the instruction manual for more specific information.

EC-Declaration of Conformity Machinery Directive



Lawn Mower SFMCMW2653

STANLEY FATMAX declares that these products described under **Technical Data** are in compliance with: 2006/42/EC, EN60335-1:2012 + A11:2014, EN 60335-2-77:2010. These products also comply with Directive 2014/30/EU and 2011/65/EU. For more information, please contact STANLEY FATMAX at the following address or refer to the back of the manual.

The undersigned is responsible for compilation of the technical file and makes this declaration on behalf of STANLEY FATMAX.

2000/14/EC, Lawn Mower, 50<L≤70cm, Annex VI, DEKRA Certification B.V., Meander 1051 / P.O. Box 5185
6825 MJ ARNHEM / 6802 ED ARNHEM, Netherlands

Notified Body ID No.: 0344

Level of acoustic power according to 2000/14/EC (Article 12, Annex III, 50 <L ≤ 70 cm):

L_{PA} (emission sound pressure) 78.0 dB(A)
uncertainty (K) = 1,4 dB(A)

L_{WA} (guaranteed sound power) 98 dB(A)

A. P. Smith

Technical Director
STANLEY FATMAX Europe, Egide Walschaertsstraat14-18,
2800 Mechelen, Belgium
2019-10-11



WARNING: *To reduce the risk of injury, read the instruction manual.*

Definitions: Safety Guidelines

The definitions below describe the level of severity for each signal word. Please read the manual and pay attention to these symbols.



DANGER: *Indicates an imminently hazardous situation which, if not avoided, will result in death or serious injury.*



WARNING: *Indicates a potentially hazardous situation which, if not avoided, could result in death or serious injury.*

 **CAUTION:** Indicates a potentially hazardous situation which, if not avoided, **may** result in **minor or moderate injury**.

NOTICE: Indicates a practice **not related to personal injury** which, if not avoided, **may** result in **property damage**.

 Denotes risk of electric shock.

 Denotes risk of fire.

Safety Instructions

 **WARNING:** When using cordless appliances, basic safety precautions, including the following, should always be followed to reduce the risk of fire, electric shock, personal injury and material damage.

 **WARNING:** When using the machine the safety rules must be followed. For your own safety and bystanders please read these instructions before operating the machine. Please keep the instructions safe for later use.

- Read all of this manual carefully before operating the appliance.
- The intended use is described in this manual. The use of any accessory or attachment or the performance of any operation with this appliance other than those recommended in this instruction manual may present a risk of personal injury.
- Retain this manual for future reference.

SAVE ALL WARNINGS AND INSTRUCTIONS FOR FUTURE REFERENCE

Using Your Appliance

Always take care when using the appliance.

- This appliance is not intended for use by young or infirm persons without supervision.
- The appliance is not to be used as a toy.
- Do not allow children or animals to come near the work area or touch the appliance.
- Close supervision is necessary when the appliance is used near children.
- Use in a dry location only. Do not allow the appliance to become wet.
- Do not immerse the appliance in water.
- Do not open body casing. There are no user serviceable parts inside.
- Do not operate the appliance in explosive atmospheres, such as in the presence of flammable liquids, gases or dust.
- Before using, always visually inspect to see that the blades, blade bolts and cutter assembly are not worn or damaged. Replace worn or damaged blades and bolts in sets to preserve balance.

- Never operate the machine while people, especially children, or pets are nearby.
- Keep in mind that the operator or user is responsible for accidents or hazards occurring to other people or their property.

Before Use

- While operating the machine always wear substantial footwear and long trousers. Do not operate the machine when barefoot or wearing open sandals. Avoid wearing clothing that is loose fitting or that has hanging cords or ties.
- Thoroughly inspect the area where the machine is to be used and remove all objects which can be thrown by the machine.
- Before using, always visually inspect to see that the blade, blade bolt and the blade assembly are not worn or damaged. Replace worn or damaged components in sets to preserve balance. Replace damaged or unreadable labels.

After Use

- When not in use, the appliance should be stored in a dry, well ventilated place out of the reach of children.
- Children should not have access to stored appliances.
- When the appliance is stored or transported in a vehicle it should be placed in the boot or restrained to prevent movement following sudden changes in speed or direction.

Inspection and Repairs

- Before use, check the appliance for damaged or defective parts. Check for breakage of parts, damage to switches and any other conditions that may affect its operation.
- Do not use the appliance if any part is damaged or defective.
- Have any damaged or defective parts repaired or replaced by an authorised repair agent.
- Never attempt to remove or replace any parts other than those specified in this manual.
- Be careful during adjustment of the mower to prevent entrapment of the fingers between moving blades/parts and fixed parts of the machine.
- When servicing the blades be aware that, even though the power source is switched off, the blades can still be moved.

Additional Safety Instructions for Lawn Mowers

- Do not transport the machine while the power source is running.
- Firmly grip handle with both hands when operating the lawn mower.
- If at any time it is felt necessary to tilt the lawn mower, make sure that both hands remain in the operating position while the lawn mower is tilted. Keep both hands in the operating position until the lawn mower is returned to rest correctly on the ground.
- Never wear radio or music headphones while operating the lawn mower.
- Never attempt to make a wheel height adjustment while the motor is running or while the safety key is in the switch housing.

- If the lawn mower stalls, release bail bar to turn mower off, wait for blade to stop, before attempting to unplug the chute or remove anything from under the deck.
 - Keep hands and feet away from cutting area.
 - Keep blades sharp. Always use protective gloves when handling the lawn mower blade.
 - If you are using the grass collector, check it frequently for wear and deterioration. If excessively worn, replace with a new grass collector for your safety.
 - Use extreme caution when reversing or pulling the lawn mower towards you.
 - Do not put hands or feet near or under the lawn mower. Keep clear of the discharge opening at all times.
 - Clear the area where the lawn mower is to be used of objects such as rocks, sticks, wire, toys, bones etc., which could be thrown by the blade. Objects struck by the blade can cause severe injury to persons. Stay behind the handle when the motor is running.
 - Do not operate the lawn mower barefooted or while wearing sandals. Always wear substantial footwear.
 - Do not pull lawn mower backward unless absolutely necessary. Always look down and behind before and while moving backward.
 - Never direct discharged material toward anyone. Avoid discharging material against a wall or obstruction. Material may ricochet back toward the operator. Release the bail bar to turn the lawn mower off and stop the blade when crossing gravel surfaces.
 - Do not operate the lawn mower without the entire grass collector, discharge guard, rear guard, or other safety protective devices in place and working. Periodically check all guards and safety protective devices to ensure they are in good working order and will operate properly and perform their intended function. Replace a damaged guard or other safety device before further use.
 - Never leave a running lawn mower unattended.
 - Always release the bail bar to stop the motor and wait until the blade comes to a complete stop before cleaning the lawn mower, removing the grass bag, unclogging the discharge guard, when leaving the lawn mower, or before making any adjustments, repairs or inspections.
 - Operate lawn mower only in daylight or good artificial light when objects in the path of the blade are clearly visible from the operating area of the lawn mower.
 - Do not operate the lawn mower while under the influence of alcohol or drugs, or when you are tired or ill. Always stay alert, watch what you are doing, and use common sense.
 - Avoid dangerous environments. Never operate the lawn mower in damp or wet grass, never use lawn mower in the rain. Always be sure of your footing, walk, never run.
 - If the lawn mower should start to vibrate abnormally, release the bail bar, wait for the blade to stop and then check for the cause immediately. Vibration is generally a warning of trouble, see the **Troubleshooting** for advice in the case of abnormal vibration.
 - Always wear proper eye and respiratory protection when operating the lawn mower.
 - The use of any accessory or attachment not recommended for use with this lawn mower could be hazardous. Only use accessories approved by STANLEY FATMAX.
 - Never overreach while operating the lawn mower. Always be sure to keep proper footing and balance at all times while operating the lawn mower.
 - Mow across the face of slopes, never up and down. Exercise extreme caution when changing direction on slopes.
 - Watch for holes, ruts, bumps, rocks or other hidden objects. Uneven terrain could cause a slip and fall accident. Tall grass can hide obstacles.
 - Do not mow on wet grass or excessively steep slopes. Poor footing could cause a slip and fall accident.
 - Do not mow near drop-offs, ditches, or embankments. You could lose your footing or balance.
 - Always allow the mower to cool down before storing.
 - Pull the plug from the socket and pull the battery pack from the machine. Make sure that all moving parts have come to a complete stop:
 - Whenever you leave the machine;
 - Before clearing a blockage;
 - Before checking, cleaning or working on the appliance.
- ## Safety of Others
- This appliance is not intended for use by persons (including children) with reduced physical, sensory or mental capabilities, or lack of experience and knowledge, unless they have been given supervision or instruction concerning use of the appliance by a person responsible for their safety.
 - Children must be supervised to ensure that they do not play with the appliance.
 - After striking a foreign object. Inspect the appliance for damage and make repairs as necessary.
- ## Residual Risks
- In spite of the application of the relevant safety regulations and the implementation of safety devices, certain residual risks cannot be avoided. These are:
- Injuries caused by touching any rotating/moving parts.
 - Injuries caused when changing any parts, blades or accessories.
 - Injuries caused by prolonged use of a tool. When using any tool for prolonged periods ensure you take regular breaks.
 - Impairment of hearing.
 - Health hazards caused by breathing dust developed when using your tool (example:- working with wood, especially oak, beech and MDF.)
 - Never pick up or carry an appliance while the motor is running.
- ## Electrical Safety
- The electric motor has been designed for one voltage only. Always check that the battery pack voltage corresponds to the voltage on the rating plate. Also make sure that the voltage of your charger corresponds to that of your mains.



Your STANLEY FATMAX charger is double insulated in accordance with EN60335; therefore no earth wire is required.

If the supply cord is damaged, it must be replaced by a specially prepared cord available through the STANLEY FATMAX service organisation.

Mains Plug Replacement (U.K. & Ireland Only)

If a new mains plug needs to be fitted:

- Safely dispose of the old plug.
- Connect the brown lead to the live terminal in the plug.
- Connect the blue lead to the neutral terminal.



WARNING: No connection is to be made to the earth terminal.

Follow the fitting instructions supplied with good quality plugs. Recommended fuse: 3 A.

Using an Extension Cable

An extension cord should not be used unless absolutely necessary. Use an approved extension cable suitable for the power input of your charger (see **Technical Data**). The minimum conductor size is 1 mm²; the maximum length is 30 m.

When using a cable reel, always unwind the cable completely.

SAVE THESE INSTRUCTIONS

Chargers

STANLEY FATMAX chargers require no adjustment and are designed to be as easy as possible to operate.

Important Safety Instructions for All Battery Chargers

SAVE THESE INSTRUCTIONS: This manual contains important safety and operating instructions for compatible battery chargers (refer to **Technical Data**).

- Before using charger, read all instructions and cautionary markings on charger, battery pack, and product using battery pack.



WARNING: Shock hazard. Do not allow any liquid to get inside charger. Electric shock may result.



WARNING: We recommend the use of a residual current device with a residual current rating of 30mA or less.



CAUTION: Burn hazard. To reduce the risk of injury, charge only STANLEY FATMAX rechargeable batteries. Other types of batteries may burst causing personal injury and damage.



CAUTION: Children should be supervised to ensure that they do not play with the appliance.

NOTICE: Under certain conditions, with the charger plugged into the power supply, the exposed charging contacts inside the charger can be shorted by foreign material. Foreign materials of a conductive nature such as, but not limited to, steel wool, aluminum foil or any buildup of metallic particles should be kept away from charger cavities. Always unplug the charger from the power supply

when there is no battery pack in the cavity. Unplug charger before attempting to clean

- **DO NOT attempt to charge the battery pack with any chargers other than the ones in this manual.** The charger and battery pack are specifically designed to work together.
- **These chargers are not intended for any uses other than charging STANLEY FATMAX rechargeable batteries.** Any other uses may result in risk of fire, electric shock or electrocution.
- **Do not expose charger to rain or snow.**
- **Pull by plug rather than cord when disconnecting charger.** This will reduce risk of damage to electric plug and cord.
- **Make sure that cord is located so that it will not be stepped on, tripped over, or otherwise subjected to damage or stress.**
- **Do not use an extension cord unless it is absolutely necessary.** Use of improper extension cord could result in risk of fire, electric shock, or electrocution.
- **Do not place any object on top of charger or place the charger on a soft surface that might block the ventilation slots and result in excessive internal heat.** Place the charger in a position away from any heat source. The charger is ventilated through slots in the top and the bottom of the housing.
- **Do not operate charger with damaged cord or plug—** have them replaced immediately.
- **Do not operate charger if it has received a sharp blow, been dropped, or otherwise damaged in any way.** Take it to an authorised service centre.
- **Do not disassemble charger; take it to an authorised service centre when service or repair is required.** Incorrect reassembly may result in a risk of electric shock, electrocution or fire.
- In case of damaged power supply cord the supply cord must be replaced immediately by the manufacturer, its service agent or similar qualified person to prevent any hazard.
- **Disconnect the charger from the outlet before attempting any cleaning. This will reduce the risk of electric shock.** Removing the battery pack will not reduce this risk.
- **NEVER** attempt to connect two chargers together.
- **The charger is designed to operate on standard 230V household electrical power. Do not attempt to use it on any other voltage.** This does not apply to the vehicular charger.

Charging a Battery (Fig. B)

1. Plug the charger into an appropriate outlet before inserting battery pack.
2. Insert the battery pack **19** into the charger, making sure the battery pack is fully seated in the charger. The red (charging) light will blink repeatedly indicating that the charging process has started.
3. The completion of charge will be indicated by the red light remaining ON continuously. The battery pack is fully charged

and may be used at this time or left in the charger. To remove the battery pack from the charger, push the battery release button **20** on the battery pack.

NOTE: To ensure maximum performance and life of lithium-ion battery packs, charge the battery pack fully before first use.

Charger Operation

Refer to the indicators below for the charge status of the battery pack.

Charge Indicators



*The red light will continue to blink, but a yellow indicator light will be illuminated during this operation. Once the battery pack has reached an appropriate temperature, the yellow light will turn off and the charger will resume the charging procedure.

The compatible charger(s) will not charge a faulty battery pack. The charger will indicate faulty battery by refusing to light or by displaying problem pack or charger blink pattern.

NOTE: This could also mean a problem with a charger.

If the charger indicates a problem, take the charger and battery pack to be tested at an authorised service centre.

Hot/Cold Pack Delay

When the charger detects a battery pack that is too hot or too cold, it automatically starts a Hot/Cold Pack Delay, suspending charging until the battery pack has reached an appropriate temperature. The charger then automatically switches to the pack charging mode. This feature ensures maximum battery pack life.

A cold battery pack will charge at a slower rate than a warm battery pack. The battery pack will charge at that slower rate throughout the entire charging cycle and will not return to maximum charge rate even if the battery pack warms.

Wall Mounting

These chargers are designed to be wall mountable or to sit upright on a table or work surface. If wall mounting, locate the charger within reach of an electrical outlet, and away from a corner or other obstructions which may impede air flow. Use the back of the charger as a template for the location of the mounting screws on the wall. Mount the charger securely using drywall screws (purchased separately) at least 25.4 mm long with a screw head diameter of 7–9 mm, screwed into wood to an optimal depth leaving approximately 5.5 mm of the screw exposed. Align the slots on the back of the charger with the exposed screws and fully engage them in the slots.

Charger Cleaning Instructions



WARNING: Shock hazard. Disconnect the charger from the AC outlet before cleaning. Dirt and grease may be removed from the exterior of the charger using a cloth or soft non-metallic brush. Do not use water or any cleaning solutions. Never let any liquid get inside the tool; never immerse any part of the tool into a liquid.

Battery Packs

Important Safety Instructions for All Battery Packs

When ordering replacement battery packs, be sure to include catalogue number and voltage.

The battery pack is not fully charged out of the carton. Before using the battery pack and charger, read the safety instructions below. Then follow charging procedures outlined.

READ ALL INSTRUCTIONS

- **Do not charge or use battery in explosive atmospheres, such as in the presence of flammable liquids, gases or dust.** Inserting or removing the battery from the charger may ignite the dust or fumes.
- **Never force battery pack into charger. Do not modify battery pack in any way to fit into a non-compatible charger as battery pack may rupture causing serious personal injury.**
- Charge the battery packs only in STANLEY FATMAX chargers.
- **DO NOT splash or immerse in water or other liquids.**
- **Do not store or use the tool and battery pack in locations where the temperature may reach or exceed 40 °C (104 °F) (such as outside sheds or metal buildings in summer).**
- **Do not incinerate the battery pack even if it is severely damaged or is completely worn out.** The battery pack can explode in a fire. Toxic fumes and materials are created when lithium-ion battery packs are burned.
- **If battery contents come into contact with the skin, immediately wash area with mild soap and water.** If battery liquid gets into the eye, rinse water over the open eye for 15 minutes or until irritation ceases. If medical attention is needed, the battery electrolyte is composed of a mixture of liquid organic carbonates and lithium salts.
- **Contents of opened battery cells may cause respiratory irritation.** Provide fresh air. If symptoms persists, seek medical attention.



WARNING: Burn hazard. Battery liquid may be flammable if exposed to spark or flame.



WARNING: Never attempt to open the battery pack for any reason. If battery pack case is cracked or damaged, do not insert into charger. Do not crush, drop or damage battery pack. Do not use a battery pack or charger that has received a sharp blow, been dropped, run over or damaged in any way (i.e., pierced with a nail, hit with a hammer, stepped on). Electric shock or electrocution may result. Damaged battery packs should be returned to service centre for recycling.



WARNING: Fire hazard. Do not store or carry the battery pack so that metal objects can contact exposed battery terminals. For example, do not place the battery pack in aprons, pockets, tool boxes, product kit boxes, drawers, etc., with loose nails, screws, keys, etc.



CAUTION: When not in use, place tool on its side on a stable surface where it will not cause a tripping or falling hazard. Some tools with large battery packs

will stand upright on the battery pack but may be easily knocked over.

Transportation



WARNING: Fire hazard. Transporting batteries can possibly cause fire if the battery terminals inadvertently come in contact with conductive materials. When transporting batteries, make sure that the battery terminals are protected and well insulated from materials that could contact them and cause a short circuit.

STANLEY FATMAX batteries comply with all applicable shipping regulations as prescribed by industry and legal standards which include UN Recommendations on the Transport of Dangerous Goods; International Air Transport Association (IATA) Dangerous Goods Regulations, International Maritime Dangerous Goods (IMDG) Regulations, and the European Agreement Concerning The International Carriage of Dangerous Goods by Road (ADR). Lithium-ion cells and batteries have been tested to section 38.3 of the UN Recommendations on the Transport of Dangerous Goods Manual of Tests and Criteria.

In most instances, shipping a STANLEY FATMAX battery pack will be excepted from being classified as a fully regulated Class 9 Hazardous Material. In general, only shipments containing a lithium-ion battery with an energy rating greater than 100 Watt Hours (Wh) will require being shipped as fully regulated Class 9. All lithium-ion batteries have the Watt Hour rating marked on the pack. Furthermore, due to regulation complexities, STANLEY FATMAX does not recommend air shipping lithium-ion battery packs alone regardless of Watt Hour rating. Shipments of tools with batteries (combo kits) can be air shipped as excepted if the Watt Hour rating of the battery pack is no greater than 100 Whr.

Regardless of whether a shipment is considered excepted or fully regulated, it is the shipper's responsibility to consult the latest regulations for packaging, labeling/marketing and documentation requirements.

The information provided in this section of the manual is provided in good faith and believed to be accurate at the time the document was created. However, no warranty, expressed or implied, is given. It is the buyer's responsibility to ensure that its activities comply with the applicable regulations.

Storage Recommendations

1. The best storage place is one that is cool and dry away from direct sunlight and excess heat or cold. For optimum battery performance and life, store battery packs at room temperature when not in use.
2. For long storage, it is recommended to store a fully charged battery pack in a cool, dry place out of the charger for optimal results.

NOTE: Battery packs should not be stored completely depleted of charge. The battery pack will need to be recharged before use.

Fuel Gauge Battery Packs (Fig. C)

Some STANLEY FATMAX battery packs include a fuel gauge which consists of three green LED lights that indicate the level of charge remaining in the battery pack.

The fuel gauge is an indication of approximate levels of charge remaining in the battery pack according to the following indicators:

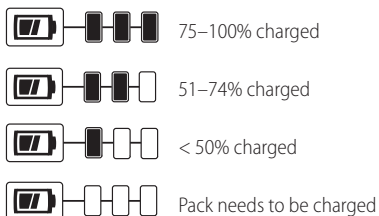

To actuate the fuel gauge, press and hold the fuel gauge button. A combination of the three green LED lights will illuminate designating the level of charge left. When the level of charge in the battery is below the usable limit, the fuel gauge will not illuminate and the battery will need to be recharged.

NOTE: The fuel gauge is only an indication of the charge left on the battery pack. It does not indicate tool functionality and is subject to variation based on product components, temperature and end-user application.

Labels on Charger and Battery Pack

In addition to the pictographs used in this manual, the labels on the charger and the battery pack may show the following pictographs:



Read instruction manual before use.



See **Technical Data** for charging time.



Do not probe with conductive objects.



Do not charge damaged battery packs.



Do not expose to water.



Have defective cords replaced immediately.



Charge only between 4 °C and 40 °C.



Only for indoor use.



Discard the battery pack with due care for the environment.

LI-ION



Charge STANLEY FATMAX battery packs only with designated STANLEY FATMAX chargers. Charging battery packs other than the designated STANLEY FATMAX batteries with a STANLEY FATMAX charger may make them burst or lead to other dangerous situations.



Do not incinerate the battery pack.

Battery Type

The SFMCMW2653 operates on 54V battery packs. For optimum results, use: SFMCB6025, SFMCB605, SFMCB6075. Refer to **Technical Data** for more information.

Package Contents

The package contains:

- 1 Lawn mower
- 1 Grass Collection Bag
- 1 Safety Key
- 1 Instruction manual

NOTE: Battery packs, chargers and kitboxes are not included with N models. Battery packs and chargers are not included with NT models. B models include Bluetooth® battery packs.

NOTE: The Bluetooth® word mark and logos are registered trademarks owned by the Bluetooth®, SIG, Inc. and any use of such marks by STANLEY FATMAX is under license. Other trademarks and trade names are those of their respective owners.

- Check for damage to the tool, parts or accessories which may have occurred during transport.
- Take the time to thoroughly read and understand this manual prior to operation.

Markings on Tool

The following pictograms are shown on the tool:



Read instruction manual before use.



Wear ear protection.



Wear eye protection.



Beware of sharp blades. Blades continue to rotate after the motor is switched off. Remove disabling device before maintenance.



Beware of flying objects. Keep bystanders away from the cutting area.



Directive 2000/14/EC guaranteed sound power.



Do not expose to rain.



The blades will continue to rotate after the machine is switched off.

Date Code Position (Fig. A)

The date code **38**, which also includes the year of manufacture, is printed into the housing.

Example:

2019 XX XX

Year of Manufacture

Description (Fig. A)



WARNING: Never modify the power tool or any part of it. Damage or personal injury could result.

- | | |
|---------------------|--------------------------------|
| 1 ON-OFF switch box | 8 Handle storage detent holes |
| 2 ON-OFF button | 9 Battery port cover |
| 3 Safety key | 10 Cut height adjust lever |
| 4 Handle | 11 Rear door cover |
| 5 Bail handle | 12 Grass collection bag |
| 6 Handle locks | 13 Grass collection bag handle |
| 7 Handle brackets | 14 Upper carrying handle |

Intended Use

This lawn mower has been designed for professional lawn mowing applications.

DO NOT use under wet conditions or in presence of flammable liquids or gases.

This lawn mower is a professional lawn care appliance.

DO NOT let children come into contact with the tool. Supervision is required when inexperienced operators use this tool.

ASSEMBLY



DANGER: To reduce the risk of serious personal injury, turn unit off, remove safety key, and remove battery pack before assembly, making any adjustments or removing/installing attachments or accessories. An accidental start-up can cause injury.

Adjusting Handle Height (Fig. B)

The mower is shipped in storage mode. You will need to adjust the handle to operating position before continuing.

1. To unlock the handle **4** from storage position, twist the two handle locks **6** 90°. The handle locks are located on both sides of the handle as shown in Fig. B.
2. Raise the handle to operating position.
3. Locate the three handle detent holes **8** located on the handle brackets **7** as shown in Fig. B.
4. Adjust the handle to the position that best fits the operator and lock the handle in place by twisting the handle locks back 90° and allowing the handle locks **6** to snap into the desired detent holes.

Grass Collection Bag (Fig. C)

! **DANGER:** Remove safety key and battery pack, when opening rear door cover and installing bag.

1. Lift the rear door cover **11** and place the grass collection bag **12** onto the mower so the bag hooks **35** rest on the lugs **18** as shown in Fig. C. Then lower the rear door cover.

OPERATION

! **DANGER:** To reduce the risk of serious personal injury, turn unit off, remove safety key, and remove battery pack before making any adjustments or removing/installing attachments or accessories. An accidental start-up can cause injury.

Installing and Removing the Battery Pack (Fig. A, D)

! **DANGER:** MAKE CERTAIN THE SAFETY KEY IS REMOVED TO PREVENT ACTUATION BEFORE REMOVING OR INSTALLING BATTERY.

NOTE: For best results, make sure the battery pack is fully charged.

To Install Battery Pack

1. Lift and hold the battery port cover **9** up to expose the battery port **19**.
2. Slide a battery pack **20** into the battery port until an audible click is heard (Fig. D). Make sure the battery pack is fully seated and fully latched into position.
3. Close the battery port cover. Ensure the cover is fully closed before starting mower.

To Remove Battery Pack

1. Open the battery port cover **9** as described above.
2. Depress the battery release button **21** on the mower and pull battery pack **20** out of tool.

READ THIS INSTRUCTION MANUAL BEFORE OPERATING YOUR MOWER

Refer to Figure A at the beginning of this manual for a complete list of components. Save this manual for future reference.

! **DANGER:** Sharp moving blade. Do not operate the mower in mulching mode if the rear door and side discharge door are not closed under spring tension as serious injury could result. Take your mower to the nearest service center for repair.

! **DANGER:** Do not operate mower unless handle is locked into position.

! **DANGER:** Sharp moving blade. Never operate the mower in bagging mode unless the bag hooks on the grass collection bag are seated properly on the mower and the rear discharge door rests firmly against the top of the grass collection bag as serious injury could result.

! **WARNING:** Let the mower work at its own pace. Do not overload.

Adjusting Mower Height (Fig. E)

The height of cut is adjusted by the cut height adjust lever.

NOTE: If you are not sure which height to cut, begin mowing with the cut height adjustment lever **10** positioned towards the rear of the appliance and adjust the height down as needed, as shown in Fig. E.

To Set the Height of Cut

1. Pull the cut height adjustment lever **10** out of the locking notch **22**.
2. Move the lever towards the rear of the appliance to raise the height of cut.
3. Move the lever towards the front of the appliance to lower the height of cut.
4. Push the height adjustment lever into one of the locking notches.

Safety Key (Fig. F)

! **DANGER:** Sharp moving blade. In order to prevent accidental start-up or unauthorized use of your cordless mower, a removable safety key **3** has been incorporated into the design of your mower. The mower will be completely disabled when the safety key has been removed from the mower.

NOTE: The safety key has a tether rope to allow for storage on a nail, out of the reach of children. Do not tether safety key to mower.

DANGER: Rotating blades can cause serious injury. To prevent serious injury, remove safety key and battery pack when unattended, or when charging, cleaning, servicing, transporting, lifting, or storing mower.

Starting Mower (Fig. G)

! **DANGER:** Sharp moving blade. Never attempt to override the operation of this switch box and safety key system as serious injury could result.

NOTE: Mower is operational when battery and safety key are installed.

1. Insert safety key **3** into the ON-OFF switch box **1** until it is fully seated inside housing as shown in Fig. G. The mower is now operational.
2. Your mower is equipped with a special ON-OFF switch box **1**. To operate the mower, push and hold the ON-OFF button **2** on the ON-OFF switch box **1**, then pull the bail handle **5** to the handlebar as shown in Fig. G. Once the mower starts you can release the ON-OFF button.
3. To turn the mower OFF, release the bail handle **5**.

! **WARNING:** Never attempt to lock a switch or bail handle in the ON position.

NOTE: Once the bail handle has returned to the original position it will activate the "Automatic Braking Mechanism". The motor is mechanically braked and the mower blade will stop rotating in three seconds or less.

Mower Overload

To prevent damage due to overload conditions, do not try to remove too much grass at one time. Slow down your cutting pace, or raise the cut height.

Storage (Fig. A, H)



DANGER: Rotating blade can cause serious injury.

Release bail handle **5** to turn mower off, remove safety key, and remove battery before lifting, transporting, or storing the mower. Store in a dry place.



CAUTION: Pinch point. To avoid being pinched, keep fingers away from area around handle brackets when folding down handles.

The handle of the mower can be easily folded down for quick and convenient storage.

1. To unlock the handle **4** pull the two handle locks **6**, located on both sides of the handle, and twist a quarter turn.
2. Fold the handle to the front of the mower as shown in Fig. H.
3. Locate the handle storage detent holes located on the handle brackets **7** as shown in Fig. H.
4. Lock the handle in place by untwisting the handle locks **6** allowing them to snap into the storage detent holes and ensure the handle is firmly latched as shown in Fig. H.

Carrying the Mower (Fig. A, I)



DANGER: Rotating blades can cause serious injury.

To prevent serious injury, remove safety key and battery pack when unattended, or when charging, cleaning, servicing, transporting, lifting, or storing mower.

The mower can be carried using the convenient carry handle **14**. DO NOT attempt to lift the mower by grasping the main handle **4**.

Mowing Tips (Fig. A)



WARNING: ALWAYS INSPECT AREA WHERE MOWER IS TO BE USED AND REMOVE ALL STONES, STICKS, WIRE, BONES, AND OTHER DEBRIS WHICH MIGHT BE THROWN BY THE ROTATING BLADE.



WARNING: Mow across the face of slopes, never up-and-down. Exercise extreme caution when changing direction on slopes. Do not mow excessively steep slopes. Always maintain good footing.

- Release bail handle to turn mower “OFF” when crossing any gravel area (stones can be thrown by the blade).
- Set mower at highest cutting height when mowing in rough ground or in tall weeds. Removing too much grass at one time can cause the motor to be overloaded and to stop.
- If a grass collection bag **12** is used during the fast growing season, the grass may tend to clog up at the discharge opening. Release bail handle to turn mower off, remove the safety key and battery pack. Remove the catcher and shake the grass down to the back end of the bag. Also clean out any grass or debris which may be packed around the discharge opening. Replace the grass catcher.
- If mower should start to vibrate abnormally, release bail handle to turn mower off, remove the safety key and battery pack. Check immediately for cause. Vibration is a warning of trouble. Do not operate mower until a service check has been made. Refer to **Troubleshooting Guide** in this manual.
- For best cutting results, keep blade sharpened and balanced.

- Inspect and thoroughly clean mower after each use as a deck with caked grass will degrade performance.
- Always release bail handle to turn mower off, remove safety key and battery pack when leaving it unattended even for a short period of time.

The following suggestions will help you to obtain optimum run time from your cordless mower:

- Slow down in areas where the grass is especially long or thick.
- Avoid mowing when the grass is wet from rain or dew-soaked.
- Cut your lawn frequently, especially during high growth periods.

NOTE: It is recommended that your mower be recharged after use to prolong the battery life. Frequent charging will not harm your battery, and will ensure that the battery is fully charged and ready for its next use. Storing battery not fully charged will shorten battery life.

MAINTENANCE



DANGER: To reduce the risk of serious personal injury, turn unit off, remove safety key, and remove battery packs before making any adjustments or removing/installing attachments or accessories. An accidental start-up can cause injury.

Removing and Installing Blade (Fig. J–L)



DANGER: RISK OF INJURY. WHEN REASSEMBLING THE BLADE SYSTEM, ENSURE EACH PART IS REINSTALLED CORRECTLY, AS DESCRIBED BELOW. IMPROPER ASSEMBLY OF THE BLADE OR OTHER PARTS OF THE BLADE SYSTEM MAY CAUSE SERIOUS INJURY.



DANGER: To reduce the risk of serious personal injury, turn unit off, remove safety key, and remove battery pack before making any adjustments or removing/installing attachments or accessories. An accidental start-up can cause injury.

1. Cut a piece of 2" x 4" wood **23** (about 2 feet long) (610 mm) to keep blade from turning when removing the flange nut **24**.



WARNING: Use gloves and proper eye protection. Turn the mower on its side. Be careful of sharp edges of blade.

2. Position wood and unscrew flange nut **24** counterclockwise with a 18 mm wrench **25** as shown in Fig. J.
3. Remove square metal blade spacer **26**, square plastic blade insulator **27** and blade **28** as shown in Fig. K. The blade fan **29** should not be removed. Examine all pieces for damage and replace if necessary.
4. Install sharpened or new (STZMW353) blade **28** on shoulder **30** of the blade fan as shown in Fig. K.

NOTE: When replacing sharpened or new blade on shoulder of blade fan, make sure the “GRASS SIDE” on the blade will be facing the ground when the mower is returned to its normal upright position.

- Install the plastic blade insulator **27** on the blade such that the raised lips on one side engage the edges of the blade.
- Install the blade spacer **26** so that it sits inside the raised lips on the other side of the blade insulator. Be sure to align the flats in the hole of the blade spacer with the flats of the shaft, rotating the blade and blade insulator together as necessary.
- Position piece of wood to keep blade from turning as shown in Fig. L. Install flange nut **24** with the flange against the blade spacer **26** and securely tighten the blade **28** with a wrench **25**.

Blade Sharpening

KEEP BLADE SHARP FOR BEST MOWER PERFORMANCE. A DULL BLADE DOES NOT CUT GRASS CLEANLY.

 **WARNING:** Use gloves and proper eye protection while removing, sharpening, and installing blade. Ensure that safety key and battery pack are removed.

Sharpening the blade twice during a mowing season is usually sufficient under normal circumstances. Sand causes the blade to dull quickly. If your lawn has sandy soil, more frequent sharpening may be required. **REPLACE BENT OR DAMAGED BLADE IMMEDIATELY.**

When Sharpening the Blade

- Make sure blade remains balanced.
- Sharpen blade at the original cutting angle.
- Sharpen cutting edges on both ends of blade, removing equal amounts of material from both ends.

To Sharpen Blade in a Vise (Fig. M)

- Be sure the bail handle is released, the blade has stopped and safety key and battery pack are removed before removing the blade.
- Remove blade from mower. See instructions for **Removing and Installing Blade**.
- Secure blade **28** in a vise **31**.
- Wear proper eye protection and gloves and be careful not to cut yourself.
- Carefully file the cutting edges of the blade with a fine tooth file **32** or sharpening stone, maintaining the angle of the original cutting edge.
- Check balance of blade. See instructions for **Blade Balancing**.
- Replace blade on mower and tighten securely.

Blade Balancing (Fig. N)

Check balance of the blade **28** by placing center hole in the blade over a nail or round screwdriver **33**, clamped horizontally in a vise **31**. If either end of the blade rotates downward, file along the sharp edge of that dropping end. Blade is properly balanced when neither end drops.



Lubrication

No lubrication is necessary. Do not oil the wheels. They have plastic bearing surfaces which require no lubrication.



Cleaning

Release bail handle **5** to turn mower off, let the blade come to a stop and then remove safety key. Clean out any clippings which may have accumulated on the underside of the deck. After several uses, check all exposed fasteners for tightness.



WARNING: Blow dirt and dust out of the main housing with dry air as often as dirt is seen collecting in and around the air vents. Wear approved eye protection and approved dust mask when performing this procedure.



WARNING: Never use solvents or other harsh chemicals for cleaning the non-metallic parts of the tool. These chemicals may weaken the materials used in these parts. Use a cloth dampened only with water and mild soap. Never let any liquid get inside the tool; never immerse any part of the tool into a liquid.

Release bail handle **5** to turn mower off, let the blade come to a stop and then remove battery and safety key. Clean out any clippings which may have accumulated on the underside of the deck. After several uses, check all exposed fasteners for tightness.

Corrosion

Fertilizers and other garden chemicals contain agents which greatly accelerate the corrosion of metals. If you mow in areas where fertilizers or chemicals have been used, the mower should be cleaned immediately afterward as follows:

Release bail handle **5** to turn mower off and remove battery and safety key. Wipe all exposed parts with a damp cloth.



CAUTION: Do not pour or spray water on the mower in an attempt to clean it. Do not store the tool on or adjacent to fertilizers or chemicals. Such storage can cause rapid corrosion.

Optional Accessories



WARNING: Since accessories, other than those offered by STANLEY FATMAX, have not been tested with this product, use of such accessories with this tool could be hazardous. To reduce the risk of injury, only STANLEY FATMAX recommended accessories should be used with this product.

Consult your dealer for further information on the appropriate accessories.

Protecting the Environment



Separate collection. Products and batteries marked with this symbol must not be disposed of with normal household waste.



Products and batteries contain materials that can be recovered or recycled reducing the demand for raw materials. Please recycle electrical products and batteries according to local provisions. Further information is available at www.2helpU.com.

Rechargeable Battery Pack

This long life battery pack must be recharged when it fails to produce sufficient power on jobs which were easily done before. At the end of its technical life, discard it with due care for our environment:

- Run the battery pack down completely, then remove it from the tool.
- Li-Ion cells are recyclable. Take them to your dealer or a local recycling station. The collected battery packs will be recycled or disposed of properly.

Guarantee

1 Year Guarantee

All STANLEY FATMAX power tool products include a 1 year guarantee as standard. In the unlikely event that your powertool becomes defective due to faulty materials or workmanship within 1 year of purchase, STANLEY guarantees to replace or repair all defective parts free of charge, or – at our discretion – replace the item free of charge.

3 Year Guarantee

Register your STANLEY FATMAX power tool within 4 weeks of purchase and qualify for an additional 2 year guarantee. Having registered your power tool, in the unlikely event that your powertool becomes defective due to faulty materials or workmanship, STANLEY guarantees to replace or repair all defective parts free of charge, or – at our discretion – replace the item free of charge.

TROUBLESHOOTING

If your appliance seems not to operate properly, follow the instructions below. If this does not solve the problem, please contact your local STANLEY FATMAX repair agent.



WARNING: Before proceeding, release the bail bar to turn mower off and wait for the blade to stop.

Problem	Possible Solution
Mower doesn't run when bail handle is activated	Check to make sure mower battery is properly installed and that the button on switch box is being completely depressed before pulling the bail handle.
	Release bail handle to turn mower off. Remove safety key and battery pack, turn mower over and check that blade is free to turn.
	Check that the battery cavity is free of debris and is connected properly.
	Has battery been fully charged? Press state of charge button.
Motor stops while mowing	Release bail handle to turn mower off. Remove safety key and battery pack Turn mower over and check that blade is free to turn.
	Raise cutting height of wheels to highest position and start mower.
	Check that the battery cavity is free of debris and is connected properly
	Has battery been fully charged? Press state of charge button
Mower runs but cutting performance is unsatisfactory	Avoid overloading the mower. Slow down the cutting pace, or raise the cut height.
	Release bail handle to turn mower off. Uninstall power source. Turn mower over and check: <ul style="list-style-type: none"> • Blade for sharpness - Keep blade sharp. • Deck and discharge chute for clogging.
	Wheel height adjustment may be set too low for grass condition. Raise cutting height.
Mower is too hard to push	Release bail handle to turn mower off. Uninstall power source. Raise cutting height to reduce deck drag on grass. Check each wheel for free rotation.
Mower is abnormally noisy and vibrates	Release bail handle to turn mower off. Uninstall power source. Turn mower on side and check blade to ensure it has not been bent or damaged. If blade is damaged, replace with a STANLEY FATMAX replacement blade. If the underside of the deck is damaged, return mower to a STANLEY FATMAX Authorised service centre.
	If there is no visible damage to the blade and the mower still vibrates: <ul style="list-style-type: none"> • Release bail handle to turn mower off. • Unplug mower. • Disassemble entire blade assembly as described in the Removing and installing blade section. • Remove any debris and clean each piece. • Replace each piece as described in the Removing and installing blade section.
	If mower still vibrates, return the mower to an authorised STANLEY FATMAX service center.

Problem	Possible Solution
Battery charger LEDs not on	Check plug connection.
	Replace charger.
Mower not picking up clippings with bag	Chute clogged. Release bail handle to turn mower off. Uninstall power source. Clear chute of grass clippings.
	Raise cutting height of wheels to shorten length of the cut.
	Bag full. Empty bag more often.

54V-RASENMÄHER

SFMCMW2653

Herzlichen Glückwunsch!

Sie haben sich für ein Gerät von STANLEY FATMAX entschieden. Langjährige Erfahrung, sorgfältige Produktentwicklung und Innovation machen STANLEY FATMAX zu einem zuverlässigen Partner für professionelle Anwender von Elektrowerkzeugen.

Technische Daten

SFMCMW2653		
Spannung	V _{dc}	54
Typ		1
Batterietyp		Li-Ion
Leerlaufdrehzahl	U/min	3300
Messrerlänge	cm	51
Gewicht (ohne Akku)	kg	33

Lärmwerte und Vibrationswerte (Triax-Vektorsumme) gemäß EN60335:

L _{PA} (Emissions-Schalldruckpegel)	dB(A)	78,0
L _{WA} (Schallleistungspegel)	dB(A)	91,5
K (Unsicherheit für den angegebenen Schallpegel)	dB(A)	0,8

Gewichteter Hand-Arm-Vibrationswert:

Vibrationsemissionswert a _{h1} =	m/s ²	<2,5
Messungenauigkeit K =	m/s ²	1,5

Der in diesem Informationsblatt angegebene Vibrationsemissionswert wurde gemäß einem standardisierten Test laut EN60335 gemessen und kann für einen Vergleich zwischen zwei Geräten verwendet werden. Er kann zu einer vorläufigen Einschätzung der Exposition verwendet werden.



WARNUNG: Der angegebene Vibrationsemissionswert bezieht sich auf die Hauptanwendung des Gerätes.

Wenn das Gerät jedoch für andere Anwendungen, mit anderem Zubehör oder schlecht gewartet eingesetzt wird, kann die Vibrationsemission verschieden sein. Dies kann den Expositionsgrad über die Gesamtbetriebszeit erheblich erhöhen.

Eine Schätzung der Vibrationsstärke sollte auch berücksichtigen, wie oft das Gerät ausgeschaltet wird oder über welche Zeit es zwar läuft, aber nicht wirklich in Betrieb ist. Dies kann die Exposition über die Gesamtbetriebszeit erheblich mindern.

Identifizieren Sie zusätzliche Sicherheitsmaßnahmen, um den Bediener vor den Vibrationsauswirkungen zu schützen, wie: Erhalt des Werkzeugs und Zubehörs, Hände warm halten, Organisation von Arbeitsmustern.

Akku Katalognr.	Ausgangsspannung	Ah	Ladegerät SFMCB6012
SFMCB6025	54	2,5	X
SFMCB605	54	5	X
SFMCB6075	54	7,5	X

"X" Zeigt an, dass der Akku mit diesem speziellen Ladegerät kompatibel ist. Lesen Sie die Betriebsanleitung für genauere Informationen.

EG-Konformitätserklärung

Maschinenrichtlinie



Rasenmäher

SFMCMW2653

STANLEY FATMAX erklärt, dass diese unter **Technische Daten** beschriebenen Geräte übereinstimmen mit: 2006/42/EC, EN60335-1:2012 + A11:2014, EN 60335-2-77:2010. Diese Produkte erfüllen auch die Richtlinie 2014/30/EU und 2011/65/EU. Für weitere Informationen wenden Sie sich bitte an STANLEY FATMAX unter der folgenden Adresse oder schauen Sie auf der Rückseite dieser Betriebsanleitung nach. Der Unterzeichnete ist verantwortlich für die Zusammenstellung des technischen Dossiers und gibt diese Erklärung im Namen von STANLEY FATMAX ab.

2000/14/EC, Rasenmäher, 50<L≤70cm, Annex VI, DEKRA Certification B.V., Meander 1051 / P.O. Box 5185

6825 MJ ARNHEM / 6802 ED ARNHEM, Niederlande

Kennnummer der benannten Stelle: 0344

Schallpegel gemäß 2000/14/EC (Artikel 12, Anhang III, 50 <L ≤ 70 cm):

L_{PA} (Emissionschalldruck) 78,0 dB(A)

Unsicherheitsfaktor (K) = 1,4 dB(A)

L_{WA} (garantierte Schallleistung) 98 dB(A)

A. P. Smith

Technical Director

STANLEY FATMAX Europe, Egide Walschaertsstraat 14-18,
2800 Mechelen, Belgien

2019-10-11



WARNUNG: Zur Reduzierung der Verletzungsgefahr bitte die Betriebsanleitung lesen.

Definitionen: Sicherheitsrichtlinien

Im Folgenden wird die Relevanz der einzelnen Warnhinweise erklärt. Bitte lesen Sie die Betriebsanleitung und achten Sie auf diese Symbole.



VORSICHT: Weist auf eine unmittelbar drohende gefährliche Situation hin, die, sofern nicht vermieden, zu **tödlichen oder schweren Verletzungen** führen wird.



WARNUNG: Weist auf eine möglicherweise gefährliche Situation hin, die, sofern nicht vermieden, zu **tödlichen oder schweren Verletzungen** führen kann.



VORSICHT: Weist auf eine möglicherweise gefährliche Situation hin, die, sofern nicht vermieden, zu **leichten oder mittelschweren Verletzungen** führen kann.

HINWEIS: Weist auf ein Verhalten hin, das **nichts mit Verletzungen** zu tun hat, aber, wenn es nicht vermieden wird, zu **Sachschäden** führen kann.



Weist auf ein Stromschlagrisiko hin.



Weist auf eine Brandgefahr hin.

Sicherheitshinweise



WARNUNG: Beachten Sie beim Umgang mit kabellosen Geräten stets die grundlegenden Sicherheitshinweise, die im Folgenden beschrieben werden. Dadurch verhindern Sie Brände, Stromschläge sowie Sach- und Personenschäden.



WARNUNG: Beachten Sie beim Verwenden des Geräts unbedingt die Sicherheitsregeln. Lesen Sie zu Ihrer eigenen Sicherheit und zum Schutz in der Nähe befindlicher Personen vor Gebrauch des Geräts die folgende Bedienungsanleitung. Heben Sie diese Anleitung zur späteren Verwendung gut auf.

- Lesen Sie diese Anleitung vollständig und aufmerksam durch, bevor Sie das Gerät verwenden.
- Der vorgesehene Verwendungszweck ist in dieser Anleitung beschrieben. Bei Verwendung von Zubehör oder Anbauteilen, die nicht in dieser Anleitung empfohlen werden, sowie bei der Verwendung des Geräts in Abweichung von den in dieser Anleitung beschriebenen Verfahren besteht Verletzungsgefahr.
- Bewahren Sie diese Anleitung auf.

BEWAHREN SIE ALLE WARNHINWEISE UND ALLE ANWEISUNGEN AUF

Verwendung des Geräts

Verwenden Sie das Gerät stets mit Umsicht.

- Das Gerät ist nicht für die unbeaufsichtigte Verwendung durch Kinder oder gebrechliche Personen vorgesehen.
- Das Gerät ist kein Spielzeug.
- Achten Sie darauf, dass sich im Arbeitsbereich keine Kinder oder Tiere aufhalten. Verhindern Sie, dass Kinder das Gerät berühren.
- Seien Sie besonders vorsichtig, wenn Sie das Gerät in der Nähe von Kindern verwenden.

- Verwenden Sie das Gerät nur in trockener Umgebung. Achten Sie darauf, dass das Gerät nicht nass wird.
- Tauchen Sie das Gerät nicht in Wasser.
- Versuchen Sie nicht, das Gehäuse zu öffnen. Es gibt keine vom Benutzer zu wartenden Teile im Inneren des Lasers.
- Betreiben Sie das Gerät nicht in explosionsgefährdeter Umgebung, in der sich brennbare Flüssigkeiten, Gase oder Staub befinden.
- Überzeugen Sie sich vor der Verwendung, dass Mähmesser, Messerschrauben und Mäheinheit weder abgenutzt noch beschädigt sind. Ersetzen Sie bei abgenutzten oder beschädigten Messern und Schrauben den entsprechenden Satz, sodass nicht neue und alte Komponenten gleichzeitig verwendet werden.
- Es sollte stets ein Sicherheitsabstand zu anderen Personen, insbesondere Kindern, und Haustieren eingehalten werden.
- Beachten Sie, dass der Bediener bzw. Benutzer für eventuelle Personen- oder Sachschäden verantwortlich ist.

Vor der Verwendung

- Tragen Sie stets feste Schuhe und eine lange Hose, wenn Sie mit dem Gerät arbeiten. Betreiben Sie die Maschine nicht barfuß oder mit offenen Sandalen. Vermeiden Sie das Tragen von Kleidung, die locker sitzt oder herabhängende Schnüre, Bänder o.ä. besitzt.
- Kontrollieren Sie stets den Bereich, in dem das Gerät verwendet werden soll, und entfernen Sie alle Gegenstände, die von dem Gerät umhergeschleudert werden können.
- Überzeugen Sie sich vor der Verwendung, dass Mähmesser, Messerschraube und Mäheinheit weder abgenutzt noch beschädigt sind. Ersetzen Sie abgenutzte oder beschädigte Teile in Sätzen, um die Ausgewogenheit der Maschine zu bewahren. Ersetzen Sie beschädigte oder unlesbare Etiketten.

Nach dem Gebrauch

- Bewahren Sie das Gerät bei Nichtgebrauch an einem trockenen, gut belüfteten Ort außerhalb der Reichweite von Kindern auf.
- Kinder sollten keinen Zugang zu aufbewahren Geräten haben.
- Wenn das Gerät in einem Fahrzeug transportiert oder gelagert wird, bewahren Sie es im Kofferraum oder einer geeigneten Ablage auf, damit es bei plötzlichen Geschwindigkeits- oder Richtungsänderungen nicht in Bewegung geraten kann.

Inspektion und Reparaturen

- Prüfen Sie das Gerät vor der Verwendung auf beschädigte oder defekte Teile. Prüfen Sie, ob Teile gebrochen sind, Schalter beschädigt wurden oder andere Bedingungen vorliegen, die die Funktion beeinträchtigen können.
- Betreiben Sie das Gerät nicht, wenn Teile beschädigt oder defekt sind.
- Lassen Sie beschädigte oder defekte Teile in einer Vertragswerkstatt reparieren oder austauschen.
- Ersetzen oder entfernen Sie keine Teile, für die in dieser Anleitung keine entsprechende Beschreibung enthalten ist.

- Gehen Sie bei Einstellungen am Rasenmäher vorsichtig vor, um zu verhindern, dass Ihre Finger zwischen den beweglichen Messern/Teilen und feststehenden Teilen des Geräts eingeklemmt werden.
- Beachten Sie bei Wartungsarbeiten an den Messern, dass sich diese auch ohne Stromversorgung bewegen.

Zusätzliche Sicherheitshinweise für Rasenmäher

- Transportieren Sie die Maschine nicht, während die Stromversorgung läuft.
- Halten Sie den Rasenmäher während des Betriebs sicher mit beiden Händen fest.
- Halten Sie beide Hände in der Betriebsposition, wenn der Rasenmäher gekippt werden muss. Halten Sie beide Hände in der Betriebsposition bis der Rasenmäher wieder ordnungsgemäß auf dem Boden abgestellt wurde.
- Tragen Sie beim Rasenmähen keine Kopfhörer zum Musikhören.
- Passen Sie niemals die Höhe der Räder an, während der Motor läuft oder sich der Sicherheitsschlüssel im Schloss befindet.
- Lassen Sie den Bügelschalter los, um den Rasenmäher auszuschalten, wenn dieser blockiert. Warten Sie, bis das Messer zum Stillstand gekommen ist, bevor Sie versuchen, die Verstopfung zu beseitigen oder Gegenstände von der Unterseite zu entfernen.
- Halten Sie Hände und Füße vom Schnittbereich fern.
- Halten Sie die Sägeblätter scharf. Tragen Sie beim Umgang mit dem Messer des Rasenmähers stets Schutzhandschuhe.
- Wenn der Grasfangbehälter verwendet wird, muss dieser regelmäßig auf Abnutzungen und Beschädigungen überprüft werden. Wechseln Sie aus Sicherheitsgründen den Grasfangbehälter bei starker Abnutzung aus.
- Seien Sie besonders vorsichtig, wenn Sie den Rasenmäher wenden oder in Ihre Richtung ziehen.
- Bringen Sie Hände oder Füße nicht in die Nähe bzw. unter den Rasenmäher. Halten Sie jederzeit einen Sicherheitsabstand zur Auswurföffnung.
- Entfernen Sie Steine, Äste, Drähte, Spielzeuge, Knochen usw., die in das Messer geraten könnten, aus dem Bereich, in dem der Rasenmäher verwendet wird. Objekte, die in das Messer geraten, können ernsthafte Verletzungen verursachen. Bleiben Sie hinter dem Griff, wenn der Motor läuft.
- Betreiben Sie den Rasenmäher weder barfuß noch mit Sandalen. Tragen Sie jederzeit festes Schuhwerk.
- Ziehen Sie den nur Rasenmäher nur rückwärts, wenn dies unbedingt erforderlich ist. Achten Sie stets auf den Boden und den Bereich hinter Ihnen, bevor und während Sie sich rückwärts bewegen.
- Achten Sie darauf, dass das Material nicht in Richtung von Personen ausgeworfen wird. Achten Sie darauf, dass das Material nicht in Richtung von Wänden oder anderen Gegenständen ausgeworfen wird. Das Material kann gegen den Bediener zurückgeschleudert werden. Lassen Sie den Bügelschalter los, und warten Sie, bis

das Messer zum Stillstand gekommen ist, bevor Sie Kiesoberflächen überqueren.

- Betreiben Sie den Rasenmäher nicht ohne angebrachten und intakten Grasfangbehälter, Auswurfschutz, hinteren Schutz und andere Schutzvorrichtungen. Überprüfen Sie regelmäßig alle Schutz- und Sicherheitsvorrichtungen auf deren ordnungsgemäße Funktion. Ersetzen Sie beschädigte Schutz- und Sicherheitsvorrichtungen vor der weiteren Verwendung.
- Lassen Sie den eingeschalteten Rasenmäher niemals unbeaufsichtigt.
- Lassen Sie stets den Bügelgriff los, warten Sie, bis das Messer zum Stillstand gekommen ist, wenn Sie den Rasenmäher reinigen, den Grasfangbeutel entfernen, Verstopfungen aus der Auswurföffnung beseitigen, den Rasenmäher unbeaufsichtigt lassen bzw. Anpassungen vornehmen oder Reparaturen und Inspektionen ausführen.
- Betreiben Sie den Rasenmäher nur bei Tageslicht oder bei ausreichender Beleuchtung, sodass Gegenstände auf dem Schnittpfad vom Betriebsbereich des Rasenmähers aus deutlich sichtbar sind.
- Betätigen Sie den Rasenmäher nicht, wenn Sie unter Alkohol- oder Drogeneinfluss stehen oder wenn Sie müde oder krank sind. Bleiben Sie immer aufmerksam, achten Sie darauf, was Sie tun und setzen Sie den gesunden Menschenverstand ein.
- Meiden Sie gefährliche Umgebungen. Betreiben Sie den Rasenmäher nicht in feuchtem oder nassem Gras. Verwenden Sie den Rasenmäher keinesfalls im Regen. Achten Sie auf Trittsicherheit. Betreiben Sie das Gerät nur im Gehen, nie rennend.
- Lassen Sie den Bügelschalter los, warten Sie, bis das Messer zum Stillstand gekommen ist, wenn Sie ungewöhnliche Vibrationen des Rasenmähers bemerken, und prüfen Sie die Ursache. Im Allgemeinen deutet Vibration auf ein Problem hin. Im Fall einer ungewöhnlichen Vibration des Geräts finden Sie unter „**Problembekämpfung**“ weitere Informationen.
- Tragen Sie beim Betreiben des Rasenmähers stets geeigneten Augen- und Atemschutz.
- Der Gebrauch von Zubehörteilen oder Zusätzen, die nicht für den Gebrauch mit dem Rasenmäher empfohlen werden, kann gefährlich sein. Verwenden Sie nur von STANLEY FATMAX genehmigtes Zubehör.
- Beugen Sie sich nicht zu weit nach vorne, wenn Sie den Rasenmäher betreiben. Achten Sie während des Betriebs des Rasenmähers stets auf Ihre Standfestigkeit und Ihr Gleichgewicht.
- Mähen Sie stets parallel zum Hang, nie den Hang hinauf oder hinunter. Gehen Sie mit äußerster Vorsicht vor, wenn Sie an Hängen die Richtung wechseln.
- Achten Sie auf Löcher, Wurzeln, Bodenebenheiten, Steine und andere verborgene Objekte. Unebenes Gelände kann zu Unfällen durch Stürze führen. Hohes Gras kann Hindernisse verbergen.

- *Mähen Sie nie nasses Gras. Mähen Sie nicht an steilen Hängen. Mangelnde Standfestigkeit kann zu Unfällen durch Stürze führen.*
- *Mähen Sie nicht in der Nähe von Abhängen, Gräben oder Böschungen. Es besteht die Gefahr, dass Sie ausrutschen oder das Gleichgewicht verlieren.*
- *Lassen Sie den Rasenmäher vor der Lagerung stets abkühlen.*
- *Ziehen Sie den Stecker aus der Steckdose und ziehen Sie den Akku aus dem Gerät heraus. Achten Sie darauf, dass alle beweglichen Teile zum Stillstand gekommen sind:*
 - *Wann immer Sie die Maschine verlassen;*
 - *Bevor Blockaden entfernt werden;*
 - *Vor dem Überprüfen, Reinigen oder Warten des Geräts.*

Sicherheit anderer Personen

- *Dieses Gerät darf nicht von Personen (einschließlich Kindern) mit eingeschränkten physischen, sensorischen oder mentalen Fähigkeiten oder ohne ausreichende Erfahrung oder Kenntnisse verwendet werden, außer wenn diese Personen von einer Person, die für ihre Sicherheit verantwortlich ist, bei der Verwendung des Geräts beaufsichtigt oder mit ihm vertraut gemacht werden.*
- *Kinder müssen beaufsichtigt werden, um sicherzustellen, dass sie nicht mit dem Gerät spielen.*
- *Nach dem Überfahren eines Fremdkörpers. Überprüfen Sie das Gerät auf Beschädigungen und führen Sie ggf. Reparaturen durch.*

Restrisiken

Trotz Beachtung der geltenden Sicherheitsvorschriften und des Einsatzes von Schutzvorrichtungen können bestimmte Risiken nicht vermieden werden. Diese sind:

- *Verletzungen, die durch das Berühren von sich drehenden/ bewegenden Teilen verursacht werden.*
- *Verletzungen, die durch das Austauschen von Teilen, Messern oder Zubehör verursacht werden.*
- *Verletzungen, die durch längeren Gebrauch eines Geräts verursacht werden. Bei der längeren Verwendung eines Werkzeugs ist sicherzustellen, dass regelmäßig Pausen eingelegt werden. Schwerhörigkeit.*
- *Gesundheitsrisiken durch das Einatmen von Staub beim Gebrauch des Geräts (Beispielsweise bei Holzarbeiten, insbesondere Eiche, Buche und Pressspan).*
- *Nehmen Sie niemals ein Gerät auf, während der Motor läuft.*

Elektrische Sicherheit

Der Elektromotor wurde für eine einzige Spannung konstruiert. Überprüfen Sie immer, dass die Spannung des Akkus der Spannung auf dem Typenschild entspricht. Überprüfen Sie auch, dass die Spannung des Ladegeräts der Ihres Stromnetzes entspricht.



Ihr STANLEY FATMAX-Ladegerät ist gemäß EN60335 doppelt isoliert. Es muss deshalb nicht geerdet werden.

Wenn das Stromversorgungskabel beschädigt ist, muss es durch ein speziell ausgestattetes Kabel ersetzt werden, das bei der STANLEY FATMAX Kundendienstorganisation erhältlich ist.

Austausch des Netzsteckers (nur GB und Irland)

Wenn ein neuer Netzstecker angebracht werden muss:

- *Sorgen Sie für eine sichere Entsorgung des alten Steckers.*
- *Verbinden Sie den braunen Draht mit dem spannungsführenden Anschluss im Stecker.*
- *Verbinden Sie den blauen Draht mit dem neutralen Anschluss.*



WARNUNG: Stellen Sie keine Verbindung mit dem Erdungsanschluss her.

Befolgen Sie die Montageanweisungen, die mit hochwertigen Steckern mitgeliefert werden. Empfohlene Sicherung: 3 A.

Verwendung eines Verlängerungskabels

Ein Verlängerungskabel sollte nur wenn unbedingt nötig verwendet werden. Verwenden Sie ein zugelassenes Verlängerungskabel, das für die Leistungsaufnahme Ihres Ladegeräts geeignet ist (siehe **Technische Daten**). Der Mindestquerschnitt der Leitungen beträgt 1 mm²; die Höchstlänge beträgt 30 m.

Wenn Sie eine Kabeltrommel verwenden, wickeln Sie das Kabel vollständig ab.

BEWAHREN SIE DIESE ANWEISUNGEN AUF

Ladegeräte

An STANLEY FATMAX-Ladegeräten müssen keine Einstellungen vorgenommen werden, und sie wurden für eine möglichst einfache Bedienung konzipiert.

Wichtige Sicherheitsvorschriften für alle Batterieladegeräte

BEWAHREN SIE DIESE ANWEISUNGEN AUF: Dieses Handbuch enthält wichtige Sicherheits- und Betriebsanweisungen für kompatible Ladegeräte (siehe **Technische Daten**).

- *Lesen Sie vor der Verwendung des Ladegeräts alle Anweisungen und Warnhinweise auf dem Ladegerät und dem Akku.*



WARNUNG: Stromschlaggefahr. Keine Flüssigkeiten in das Ladegerät gelangen lassen. Dies kann einen elektrischen Schlag zur Folge haben.



WARNUNG: Wir empfehlen die Verwendung eines Fehlerstromschutzgeräts mit einem Fehlerstrom von maximal 30 mA.



VORSICHT: Verbrennungsgefahr. Zur Reduzierung der Verletzungsgefahr sollten nur Akkus von STANLEY FATMAX verwendet werden. Andere Akkutypen können bersten und Verletzungen und Sachschäden verursachen.



VORSICHT: Lassen Sie nicht zu, dass Kinder mit dem Gerät spielen.

HINWEIS: Wenn das Ladegerät in die Steckdose gesteckt wird, können die Ladekontakte im Ladegerät unter bestimmten Bedingungen durch Fremdmaterial kurzgeschlossen werden. Leitfähige Fremdmaterialien, z.B.

unter anderem Stahlwolle, Alufolie oder angesammelte Metallpartikel, sollten von Hohlräumen des Ladegeräts ferngehalten werden. Ziehen Sie den Netzstecker des Ladegerätes immer aus der Steckdose, wenn kein Akku in der Vertiefung steckt. Ziehen Sie den Netzstecker des Ladegerätes vor dem Reinigen aus der Steckdose.

- **Versuchen Sie NICHT, den Akku mit anderen Ladegeräten aufzuladen als die in diesem Handbuch angegebenen.** Das Ladegerät und der Akku wurden speziell zur gemeinsamen Verwendung konzipiert.
- **Diese Ladegeräte sind ausschließlich zum Laden von STANLEY FATMAX-Akkus bestimmt.** Eine anderweitige Verwendung kann zu Brand führen oder gefährliche oder tödliche Verletzungen durch Stromschlag verursachen.
- **Setzen Sie das Ladegerät weder Regen noch Schnee aus.**
- **Ziehen Sie am Stecker und nicht am Kabel, wenn Sie das Ladegerät von der Steckdose trennen.** Dadurch wird das Risiko einer Beschädigung von Stecker und Kabel reduziert.
- **Stellen Sie sicher, dass das Kabel so verlegt wird, dass nicht darauf getreten bzw. darüber gestolpert oder es anderweitig beschädigt oder belastet wird.**
- **Verwenden Sie kein Verlängerungskabel, wenn es nicht unbedingt erforderlich ist.** Ein ungeeignetes Verlängerungskabel kann zu Brand führen oder gefährliche oder tödliche Verletzungen durch Elektroschock verursachen.
- **Stellen Sie keine Gegenstände auf das Ladegerät bzw. stellen Sie das Ladegerät nicht auf eine weiche Oberfläche.** Dadurch könnten die Lüftungsschlitze blockiert und das Gerät überhitzt werden. Stellen Sie das Ladegerät von Hitzequellen entfernt auf. Das Ladegerät ist oben und unten am Gehäuse mit Lüftungsschlitzen versehen.
- **Betreiben Sie das Ladegerät nicht mit beschädigtem Kabel oder Stecker – lassen Sie die Teile ggf. sofort austauschen.**
- **Benutzen Sie das Ladegerät nicht, wenn es einen harten Stoß erlitten hat, fallen gelassen oder anderweitig beschädigt wurde.** Bringen Sie es zu einer autorisierten Kundendienststelle.
- **Das Ladegerät darf nicht zerlegt werden. Bringen Sie es zu einer autorisierten Kundendienststelle, wenn es gewartet oder repariert werden muss.** Ein unsachgemäßer Zusammenbau kann gefährliche oder tödliche Verletzungen durch Stromschlag verursachen oder zu Brand führen.
- Zur Vermeidung von Gefahren muss ein beschädigtes Netzkabel unverzüglich vom Hersteller, einer Kundendienststelle oder einer anderen qualifizierten Person ausgetauscht werden.
- **Trennen Sie das Ladegerät von der Steckdose, bevor Sie es reinigen.** Dadurch wird das Risiko eines Stromschlags reduziert. Durch alleiniges Herausnehmen des Akkus wird dieses Risiko nicht reduziert.
- **Versuchen Sie NIEMALS, zwei Ladegeräte miteinander zu verbinden.**
- **Das Ladegerät ist für den Betrieb mit einer 230V-Haushaltsstromversorgung ausgelegt. Es darf mit**

keiner anderen Spannung verwendet werden. Dies gilt nicht für das Fahrzeugladegerät.

Laden des Akkus (Abb. B)

1. Stecken Sie das Ladegerät in eine geeignete Steckdose, bevor Sie das Akkupack einsetzen.
2. Legen Sie das Akkupack **19** in das Ladegerät ein und vergewissern Sie sich, dass es vollständig eingerastet ist. Die rote Leuchte (Aufladen) blinkt wiederholt und zeigt dadurch an, dass der Ladevorgang begonnen wurde.
3. Der Abschluss des Ladevorgangs wird dadurch angezeigt, dass das rote Licht dauerhaft leuchtet. Der Akku ist vollständig aufgeladen und kann jetzt verwendet oder in der Ladestation gelassen werden. Um das Akkupack aus dem Ladegerät zu entnehmen, drücken Sie den Akku-Löseknopf **20** am Akkupack.

HINWEIS: Um die maximale Leistung und Lebensdauer der Li-Ionen-Akkus zu gewährleisten, laden Sie das Akkupack vor der ersten Verwendung vollständig auf.

Bedienung des Ladegeräts

Siehe Anzeigen unten zum Ladezustand der Akkus.

Anzeigen am Ladegerät



*Die rote Leuchte blinkt in der Zeit weiter, aber eine gelbe Anzeige leuchtet bei diesem Vorgang dauerhaft. Sobald der Akku eine angemessene Temperatur erreicht hat, geht die gelbe Leuchte aus und das Ladegerät nimmt den Ladevorgang wieder auf.

Diese/s kompatible/n Ladegerät/e lädt keine defekten Akkus auf. Das Ladegerät zeigt einen defekten Akku an, indem es nicht leuchtet oder indem das Blinkmuster für Probleme mit dem Akku oder dem Ladegerät angezeigt werden.

HINWEIS: Dies kann auch auf ein Problem mit dem Ladegerät hinweisen.

Wenn das Ladegerät auf ein Problem hinweist, bringen Sie es zusammen mit dem Akku zur Überprüfung zu einer autorisierten Servicestelle.

Verzögerung heißer/kalter Akku

Wenn das Ladegerät erkennt, dass ein Akku zu heiß oder zu kalt ist, startet es automatisch eine "Verzögerung heißer/kalter Akku", bis der Akku eine angemessene Temperatur erreicht hat. Das Ladegerät schaltet dann automatisch in den Lademodus. Diese Funktion gewährleistet eine maximale Lebensdauer des Akkus.

Ein kalter Akku wird mit einer geringeren Geschwindigkeit geladen als ein warmer Akku. Der Akku wird während des gesamten Ladevorgangs mit der geringeren Geschwindigkeit geladen, die sich auch nicht erhöht, wenn der Akku wärmer wird.

Wandmontage

Diese Ladegeräte sind so konzipiert, dass sie an der Wand oder aufrecht auf einem Tisch oder einer Arbeitsoberfläche montiert

werden. Positionieren Sie das Ladegerät bei Wandmontage in Reichweite einer Steckdose und abseits von Kanten oder anderen Hindernissen, die den Luftstrom beeinträchtigen könnten. Nutzen Sie die Rückseite des Ladegeräts als Schablone für die Position der Montageschrauben an der Wand. Montieren Sie das Ladegerät mit Schnellbauschrauben (separat erhältlich), die mindestens 25,4 mm lang sind und einen Schraubenkopfdurchmesser von 7-9 mm haben. Diese müssen in optimaler Tiefe in das Holz geschraubt werden, sodass ca. 5,5 mm der Schraube frei liegen. Richten Sie die Schlitzte auf der Rückseite des Ladegeräts mit den frei liegenden Schrauben aus, und führen Sie diese vollständig in die Schlitzte ein.

Anweisungen zur Reinigung des Ladegeräts



WARNUNG: Stromschlaggefahr. Trennen Sie das Gerät vor der Reinigung von der Steckdose. Schmutz und Fett können mit einem Tuch oder einer weichen, nicht-metallischen Bürste vom Äußeren des Ladegeräts entfernt werden. Keinesfalls Wasser oder irgendwelche Reinigungslösungen verwenden. Achten Sie darauf, dass niemals Flüssigkeiten in das Gerät eindringen. Tauchen Sie niemals irgendein Teil des Gerätes in eine Flüssigkeit.

Akkus

Wichtige Sicherheitsvorschriften für alle Akkus

Achten Sie bei der Bestellung von Ersatzakkus darauf, Katalognummer und Spannung anzugeben.

Der Akku ist bei der Lieferung nicht vollständig aufgeladen. Lesen Sie die folgenden Sicherheitsvorschriften, bevor Sie den Akku und das Ladegerät verwenden. Befolgen Sie dann die beschriebenen Ladeverfahren.

LESEN SIE SÄMTLICHE ANWEISUNGEN

- **Laden oder verwenden Sie Akkus nicht in explosionsgefährdeten Umgebungen, in denen sich z.B. brennbare Flüssigkeiten, Gase oder Staub befinden.** Beim Einsetzen und Herausnehmen des Akkus aus dem Ladegerät können sich Staub oder Dämpfe entzünden.
- **Setzen Sie Akkus niemals mit Gewalt in das Ladegerät ein. Nehmen Sie an Akkus keine Veränderungen vor, damit sie in ein nicht kompatibles Ladegerät passen; andernfalls kann der Akku reißen und schwere Verletzungen verursachen.**
- **Laden Sie die Akkus nur in Ladegeräten von STANLEY FATMAX auf.**
- **Gerät KEINEM Spritzwasser aussetzen oder in Wasser oder andere Flüssigkeiten tauchen.**
- **Das Werkzeug und den Akku niemals in Bereichen lagern oder verwenden, in denen die Temperatur 40 °C überschreiten könnte (z. B. Scheunen oder Metallgebäude im Sommer).**
- **Akku nicht verbrennen, auch nicht bei schwerer Beschädigung oder völliger Entleerung.** Der Akku kann

im Feuer explodieren. Es entstehen giftige Dämpfe und Stoffe, wenn Lithium-Ionen-Akkus verbrannt werden.

- **Wenn der Inhalt des Akkus mit der Haut in Berührung kommt, den Bereich sofort mit milder Seife und Wasser abwaschen.** Falls die Flüssigkeit in die Augen gelangt, das offene Auge 15 Minuten lang spülen, oder bis die Reizung aufhört. Ist ärztliche Hilfe erforderlich, geben Sie an, dass das Elektrolyt des Akkus aus einer Mischung aus flüssigen organischen Carbonaten und Lithiumsalzen besteht.
- **Der Inhalt von geöffneten Akkuzellen kann die Atemwege reizen.** Für Frischluft sorgen. Bei anhaltenden Beschwerden einen Arzt aufsuchen.



WARNUNG: Verbrennungsgefahr. Die Akkufflüssigkeit kann brennbar sein, wenn sie Funken oder Flammen ausgesetzt wird.



WARNUNG: Keinesfalls versuchen, den Akku zu öffnen. Wenn das Akkugehäuse Risse oder Beschädigungen aufweist, darf es nicht in das Ladegerät gelegt werden. Den Akku nicht quetschen, fallen lassen oder beschädigen. Verwenden Sie niemals einen Akku oder ein Ladegerät, wenn sie einen harten Schlag erlitten haben, fallen gelassen, überfahren oder sonst wie beschädigt wurden (z. B. wenn sie mit einem Nagel durchlöchert wurden, mit einem Hammer darauf geschlagen oder getreten wurde). Gefährliche oder tödliche Verletzungen durch Stromschlag können die Folge sein. Beschädigte Akkus sollten zum Recycling zur Kundendienststelle zurückgebracht werden.



WARNUNG: Feuergefahr. Akku nicht so aufbewahren oder transportieren, dass metallische Gegenstände die offenen Pole berühren können. Bringen Sie den Akku beispielsweise nicht in Schürzen, Taschen, Werkzeugkästen, Produkt-Kit-Boxen, Schubladen, etc. auf, in denen sich lose Nägel, Schrauben, Schlüssel, etc. befinden.



VORSICHT: Wenn es nicht in Gebrauch ist, legen Sie das Werkzeug auf eine stabile Oberfläche, wo es kein Stolpern oder Stürze verursachen kann. Bestimmte Werkzeuge mit großen Akkus stehen aufrecht auf dem Akku und können leicht umgeworfen werden.

Transport



WARNUNG: Feuergefahr. Beim Transport von Akkus können Brände entstehen, wenn die Batterieanschlüsse unbeabsichtigt Kontakt mit leitfähigen Materialien bekommen. Stellen Sie beim Transportieren von Akkus sicher, dass die Batterieanschlüsse geschützt und gut isoliert sind, damit sie nicht in Kontakt mit Materialien kommen können, durch die ein Kurzschluss entstehen kann.

STANLEY FATMAX-Akkus erfüllen alle geltenden Transportvorschriften, so wie sie von den Industrie- und Rechtsnormen vorgeschrieben werden, einschließlich der UN-Empfehlungen für die Beförderung gefährlicher Güter; der Vorschriften über die Beförderung gefährlicher Güter der

International Air Transport Association (IATA), der International Maritime Dangerous Goods (IMDG) Regulations und der Regelungen des europäischen Übereinkommens über die internationale Beförderung gefährlicher Güter auf der Straße (ADR). Lithium-Ionen-Zellen und -Akkus wurden gemäß Abschnitt 38.3 der "Empfehlungen der Vereinten Nationen zur Beförderung gefährlicher Stoffe, Testhandbuch und Kriterien" getestet.

In den meisten Fällen wird der Transport eines STANLEY FATMAX-Akkus von der Klassifizierung als vollständig regulierter Gefahrstoff der Klasse 9 ausgenommen. In der Regel werden nur Transporte von Lithium-Ionen-Akkus mit einer Nennenergie von mehr als 100 Wattstunden (Wh) als vollständig regulierter Gefahrstoff der Klasse 9 betrachtet. Für alle Lithium-Ionen-Akkus ist die Wattstundenbewertung auf dem Paket angegeben. Außerdem empfiehlt STANLEY FATMAX aufgrund der komplexen Vorschriften nicht den Luftversand von Lithium-Ionen-Akkus alleine, und zwar unabhängig von der Wattstundenbewertung. Der Transport von Werkzeugen mit Batterien (Combo-Kits) kann per Luftfracht erfolgen, wenn die Wattstundenbewertung des Akkus nicht mehr als 100 Wh beträgt.

Unabhängig davon, ob ein Transport als ausgenommen oder vollständig reguliert gilt, liegt es in der Verantwortung des Versenders, sich über die aktuellen Vorschriften in Bezug auf die Anforderungen für Verpackung, Etikettierung/Kennzeichnung und Dokumentation zu informieren.

Die Informationen in diesem Abschnitt des Handbuchs werden in gutem Glauben zur Verfügung gestellt und es wird davon ausgegangen, dass sie zum Zeitpunkt der Erstellung des Dokuments genau sind. Jedoch wird keine Garantie, weder ausdrücklich noch implizit, gegeben. Es liegt in der Verantwortung des Kunden sicherzustellen, dass seine Tätigkeiten den geltenden Vorschriften entsprechen.

Empfehlungen zur Aufbewahrung

1. Der beste Aufbewahrungsort ist kühl und trocken – ohne direkte Sonneneinstrahlung und übermäßige Wärme oder Kälte. Lagern Sie nicht verwendete Akkus bei Raumtemperatur, um die optimale Leistung und Lebensdauer des Akkus zu erhalten.
2. Bei längerer Aufbewahrung sollte ein vollständig aufgeladener Akku an einem kühlen, trockenen Ort und außerhalb des Ladegeräts aufbewahrt werden, um optimale Ergebnisse zu erhalten.

HINWEIS: Akkus sollten nicht vollständig entladen aufbewahrt werden. Der Akku muss vor der Verwendung aufgeladen werden.

Akku-Ladestandsanzeige (Abb. C)

Einige STANLEY FATMAX-Akkus besitzen eine Ladestandsanzeige mit drei grünen LEDs, die den verbleibenden Ladestand des Akkus anzeigen.

Die Ladezustandsanzeige zeigt wie nachfolgend dargestellt an, wie weit der Akku ungefähr aufgeladen ist:



75–100% aufgeladen



51-74% aufgeladen



< 50% aufgeladen

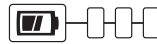

Der Akku muss aufgeladen werden

Zum Betätigen der Ladestandsanzeige halten Sie die Taste für die Ladestandsanzeige gedrückt. Eine Kombination der drei grünen LEDs leuchtet auf und zeigt den verbleibenden Ladestand an. Wenn der verbleibende Ladestand im Akku nicht mehr ausreicht, um das Werkzeug zu verwenden, leuchtet die Ladestandsanzeige nicht auf und der Akku muss aufgeladen werden.

HINWEIS: Die Ladestandsanzeige ist nur eine Schätzung des verbleibenden Akku-Ladestands. Sie zeigt nicht die Funktionsfähigkeit des Werkzeugs an und unterliegt Unterschieden, die auf Bauteilen, Temperatur und Anwendungsart des Endbenutzers basieren.

Etiketten auf dem Ladegerät und Akku

Neben den Piktogrammen in dieser Anleitung können sich auf dem Ladegerät und dem Akku folgende Piktogramme befinden:



Vor der Verwendung die Betriebsanleitung lesen.



Informationen zur Ladedauer siehe **Technische Daten**.



Nicht mit leitfähigen Objekten prüfen.



Laden Sie keine beschädigten Akkus auf.



Setzen Sie Akkus keinem Wasser aus.



Lassen Sie beschädigte Kabel sofort austauschen.



Aufladung nur zwischen 4 °C und 40 °C durchführen.



Nur in Innenräumen verwenden.



Entsorgen Sie Akkus auf umweltfreundliche Weise.

LI-ION



Laden Sie STANLEY FATMAX-Akkus nur mit dafür vorgesehenen STANLEY FATMAX-Ladegeräten auf. Werden andere Akkus als die dazu bestimmten STANLEY FATMAX-Akkus mit einem STANLEY FATMAX-Ladegerät aufgeladen, können diese platzen oder andere gefährliche Situationen verursachen.



Werfen Sie den Akku nicht ins Feuer.

Akkutyp

Für das Modell SFMCMW2653 wird ein 54V-Akku eingesetzt. Verwenden Sie für optimale Leistung die Modelle: SFMCB6025, SFMCB605, SFMCB6075

Weitere Angaben sind den **technischen Daten** zu entnehmen.

Packungsinhalt

Die Packung enthält:

- 1 Rasenmäher
- 1 Grasfangbeutel
- 1 Sicherheitsschlüssel
- 1 Betriebsanleitung

HINWEIS: Akkus, Ladegeräte und Transportboxen sind im Lieferumfang von N-Modellen nicht enthalten. Akkus und Ladegeräte sind im Lieferumfang von NT-Modellen nicht enthalten. B-Modelle umfassen Akkus mit Bluetooth®-Batterie.

HINWEIS: Die Wortmarke und Logos Bluetooth® sind eingetragene Marken im Besitz von Bluetooth®, SIG, Inc. und jede Verwendung dieser Marken durch STANLEY FATMAX erfolgt unter Lizenz. Andere Marken und Markennamen sind das Eigentum ihrer jeweiligen Eigentümer.

- Prüfen Sie das Gerät, die Teile oder Zubehörteile auf Beschädigungen, die beim Transport entstanden sein könnten.
- Nehmen Sie sich Zeit, die Betriebsanleitung vor Inbetriebnahme sorgfältig zu lesen.

Bildzeichen am Werkzeug

Die folgenden Bildzeichen sind am Gerät sichtbar angebracht:



Vor der Verwendung die Betriebsanleitung lesen.



Tragen Sie Gehörschutz.



Tragen Sie Augenschutz.



Achten Sie auf das scharfe Messer. Die Messer drehen sich nach Abschalten des Geräts einige Sekunden lang weiter. Entfernen Sie vor der Wartung die Deaktivierungsvorrichtung.



Achten Sie auf Gegenstände, die eventuell umhergeschleudert werden. Halten Sie andere Personen vom Arbeitsbereich fern.



Garantierte Schalleistung laut Richtlinie 2000/14/EG.



Nicht Regen aussetzen.



Das Messer rotiert nach Abschalten des Geräts einige Sekunden lang weiter.

Lage des Datumcodes (Abb. A)

Der Datumcode **38**, der auch das Herstellungsjahr enthält, ist in das Gehäuse geprägt.

Beispiel:

2019 XX XX

Herstellungsjahr

Beschreibung (Abb. A)



WARNUNG: Nehmen Sie niemals Änderungen am Elektrowerkzeug oder dessen Teilen vor. Dies könnte zu Schäden oder Verletzungen führen.

- | | |
|-------------------------|--------------------------------------|
| 1 EIN-/AUS-Schaltkasten | 8 Löcher für Griffbefestigung |
| 2 EIN-/AUS-Taste | 9 Akkuanschlussabdeckung |
| 3 Sicherheitsschlüssel | 10 Verstellhebel für die Schnitthöhe |
| 4 Griff | 11 Hintere Klappe |
| 5 Bügelgriff | 12 Grasfangbeutel |
| 6 Griffsperrn | 13 Grasfangbeutelgriff |
| 7 Griffhalterungen | 14 Oberer Tragegriff |

Verwendungszweck

Dieser Rasenmäher wurde für professionelle Rasenmähanwendungen entwickelt.

NICHT in nasser Umgebung oder in der Nähe von entflammaren Flüssigkeiten oder Gasen verwenden.

Dieser Rasenmäher ist ein Gerät zur professionellen Rasenpflege.

LASSEN SIE NICHT ZU, dass Kinder in Kontakt mit dem Werkzeug kommen. Wenn unerfahrene Personen dieses Gerät verwenden, sind diese zu beaufsichtigen.

MONTAGE



VORSICHT: Um die Gefahr schwerer Verletzungen zu mindern, schalten Sie das Gerät aus und entfernen Sie den Sicherheitsschlüssel und den Akku, bevor Sie Montagearbeiten oder Einstellungen vornehmen oder Anbaugeräte oder Zubehör anbringen oder entfernen. Ungewolltes Anlaufen kann Verletzungen verursachen.

Einstellen der Griffföhe (Abb. B)

Der Mäher wird im Aufbewahrungsmodus ausgeliefert. Sie müssen den Griff auf die Arbeitsposition einstellen, bevor Sie fortfahren.

1. Um den Griff **4** aus der Aufbewahrungsposition zu entriegeln, drehen Sie die beiden Griffsperrn **6** um 90°. Die Griffsperrn befinden sich auf beiden Seiten des Griffs, siehe Abb. B.
2. Ziehen Sie den Griff bis zur Arbeitsposition hoch.
3. Suchen Sie die drei Löcher für die Griffbefestigung **34** an den Griffhalterungen **7**, siehe Abb. B.

4. Stellen Sie den Griff auf die Position ein, die am besten zum Bediener passt, und sperren Sie ihn, indem Sie die Griffsperrn um 90° drehen und die Griffsperrn 6 in den gewünschten Befestigungslöchern einrasten lassen.

Grasfangbeutel (Abb. C)

 **VORSICHT:** Entfernen Sie den Sicherheitsschlüssel und den Akku, wenn Sie die hintere Klappe öffnen und einen Beutel einsetzen.

1. Heben Sie die hintere Klappe 11 an und bringen Sie den Grasfangbeutel 12 so am Rasenmäher an, dass die Haken des Beutels 35 auf den Laschen 18 liegen, wie in Abb. C dargestellt. Schließen Sie dann die hintere Klappe.

BETRIEB

 **VORSICHT:** Um die Gefahr schwerer Verletzungen zu mindern, schalten Sie das Gerät aus und entfernen Sie den Sicherheitsschlüssel und den Akku, bevor Sie Einstellungen vornehmen oder Anbaugeräte oder Zubehör anbringen oder entfernen. Ungewolltes Anlaufen kann Verletzungen verursachen.

Anbringen und Entfernen des Akkus (Abb. A, D)

 **VORSICHT: DER SICHERHEITSSCHLÜSSEL MUSS ENTFERNT WERDEN, DAMIT VOR DEM ANBRINGEN BZW. ENTFERNEN DES AKKUS KEINE UNBEABSICHTIGTE BETIENUNG ERFOLGEN KANN.**

HINWEIS: Um beste Ergebnisse zu erzielen, sollte der Akku vollständig aufgeladen werden.

Anbringen des Akkus

1. Heben Sie die Akkuanschlussabdeckung 9 an, um den Akkuanschluss 19 freizulegen, und halten Sie sie fest.
2. Schieben Sie einen Akku 20 in den Akkuanschluss, bis ein Klicken zu hören ist (Abb. D). Stellen Sie sicher, dass der Akku vollständig sitzt und in Position eingerastet ist.
3. Schließen Sie die Akkuanschlussabdeckung. Stellen Sie vor dem Start des Rasenmähers sicher, dass die Abdeckung vollständig geschlossen ist.

Entfernen des Akkus

1. Öffnen Sie die Akkuanschlussabdeckung 9 wie zuvor beschrieben.
2. Drücken Sie den Akku-Löseknopf 21 am Rasenmäher und ziehen Sie den Akku 20 aus dem Werkzeug.

LESEN SIE VOR GEBRAUCH DES RASENMÄHERS DIESE ANLEITUNG

Eine vollständige Liste der Komponenten finden Sie in Abbildung A am Anfang dieses Handbuchs. Bewahren Sie dieses Handbuch gut auf.

 **VORSICHT: Scharfes, bewegliches Messer.** Betreiben Sie den Rasenmäher nicht zum Mulchen, wenn die hintere Klappe und der seitliche Auslass nicht durch die Federn geschlossen ist, da sonst ernsthafte Verletzungen die Folge

sein können. Lassen Sie den Rasenmäher in einer Werkstatt in Ihrer Nähe reparieren.

 **VORSICHT: Mäher nur betreiben, wenn der Griff in seiner Position arretiert ist.**

 **VORSICHT: Scharfes, bewegliches Messer.** Betreiben Sie den Rasenmäher nur mit dem Grasfangkorb, wenn die Aufhängehaken am Grasfangbeutel ordnungsgemäß am Mäher sitzen und die Heckauswurfklappe fest an der Oberseite des Grasfangbeutels anliegt, da es sonst zu schweren Verletzungen kommen kann.

 **WARNING:** Beschleunigen Sie den Arbeitsvorgang nicht mit Gewalt. Vermeiden Sie eine Überlastung.

Einstellen der Mäherhöhe (Abb. E)

Die Schnitthöhe wird durch den Höheneinstellungshebel angepasst.

HINWEIS: Falls Sie sich nicht sicher sind, welche Höhe geschnitten werden soll, dann beginnen Sie mit dem Höhenverstellhebel 10 in Richtung der Rückseite des Geräts zu mähen und justieren Sie die Höhe bei Bedarf nach unten, wie in Abbildung E dargestellt.

Einstellen der Schnitthöhe

1. Ziehen Sie den Verstellhebel für die Schnitthöhe 10 aus der Arretierungsnut 22.
2. Zur Erhöhung der Schnitthöhe schieben Sie den Hebel zum hinteren Teil des Mähers.
3. Zur Verringerung der Schnitthöhe schieben Sie den Hebel zum vorderen Teil des Mähers.
4. Drücken Sie den Hebel für die Höheneinstellung in eine der Arretierungsnuten.

Sicherheitsschlüssel (Abb. F)

 **VORSICHT: Scharfes, bewegliches Messer.** Um ein versehentliches Starten oder den unzulässigen Gebrauch Ihres Akku-Rasenmähers zu verhindern, wurde ein Sicherheitsschlüssel 3 in das Design Ihres Rasenmähers integriert. Der Rasenmäher wird vollständig deaktiviert, wenn der Sicherheitsschlüssel von dem Rasenmäher entfernt wurde.

HINWEIS: Der Sicherheitsschlüssel besitzt ein Band, an dem er außerhalb der Reichweite von Kindern z.B. an einem Nagel aufgehängt werden kann. Binden Sie den Sicherheitsschlüssel nicht am Rasenmäher an.

VORSICHT: Die sich drehenden Messer können ernsthafte Verletzungen verursachen. Um schwere Verletzungen zu vermeiden, entfernen Sie den Sicherheitsschlüssel und den Akku, wenn das Gerät unbeaufsichtigt ist und wenn es aufgeladen, gereinigt, gewartet, transportiert, angehoben und gelagert wird.

Start des Rasenmähers (Abb. G)

 **VORSICHT: Scharfes, bewegliches Messer. Versuchen Sie niemals, die Funktion dieses Schaltkastens und des Sicherheitsschlüsselsystems zu manipulieren, da dies ernsthafte Verletzungen zur Folge haben kann.**

HINWEIS: Der Rasenmäher ist betriebsbereit, wenn Akku und Sicherheitsschlüssel eingesetzt wurden.

1. Stecken Sie den Sicherheitsschlüssel **3** in den EIN-/AUS-Schaltkasten **1**, bis er vollständig im Gehäuse sitzt, wie in Abbildung G dargestellt. Der Rasenmäher ist nun betriebsbereit.
2. Ihr Rasenmäher ist mit einem speziellen EIN-/AUS-Schaltkasten **1** ausgestattet. Um den Rasenmäher zu bedienen, müssen Sie die EIN-/AUS-Taste **2** auf dem EIN-/AUS-Schaltkasten **1** drücken, ziehen Sie dann den Bügelgriff **5** zur Griffstange, wie in Abbildung G dargestellt. Sobald der Rasenmäher läuft, können Sie die EIN-/AUS-Taste wieder loslassen.
3. Lassen Sie zum AUSSCHALTEN des Mähers den Bügelgriff **5** los.

! WARNUNG: Versuchen Sie niemals, einen Schalter oder Bügelgriff in der EINSCHALTSTELLUNG zu arretieren.

HINWEIS: Sobald der Bügelgriff in die ursprüngliche Stellung zurückgekehrt ist, wird der "Automatische Bremsmechanismus" aktiviert. Der Motor wird mechanisch gebremst, und das Messer des Rasenmähers kommt innerhalb von drei Sekunden zum Stillstand.

Rasenmäherüberlastung

Um Schäden aufgrund einer Überlastung zu vermeiden, versuchen Sie nicht, zu viel Gras auf einmal zu entfernen. Verlangsamen Sie Ihre Schnittgeschwindigkeit oder heben Sie die Schnitthöhe an.

Lagerung (Abb. A, H)

! VORSICHT: Das sich drehende Messer kann **ernsthafte Verletzungen verursachen**. Lassen Sie den Bügelgriff **5** los, um den Rasenmäher auszuschalten, entfernen Sie den Sicherheitsschlüssel und entfernen Sie den Akku vor dem Anheben, Transport oder der Lagerung des Rasenmähers. Lagern Sie das Gerät an einem trockenen Ort.

! VORSICHT: Quetschpunkt. Um Quetschungen zu vermeiden, halten Sie die Finger beim Herunterklappen der Griffe aus dem Bereich um die Griffhalterungen fern.

Der Griff des Rasenmähers kann für eine schnelle und bequeme Lagerung leicht heruntergeklappt werden.

1. Um den Griff **4** zu lösen, ziehen Sie die beiden Griffsperrn **6**, die sich an beiden Seiten des Griffs befinden, und drehen sie um eine Viertelumdrehung.
2. Klappen Sie den Griff zur Vorderseite des Mähers, wie in Abb. H gezeigt.
3. Suchen Sie die Löcher für die Griffbefestigung an den Griffhalterungen **7**, siehe Abb. H.
4. Sichern Sie den Griff, indem Sie die Griffsperrn **6** lösen, so dass sie in den Löchern für die Griffbefestigung einrasten können, und stellen Sie sicher, dass der Griff fest sitzt, siehe Abb. H.

Tragen des Rasenmähers (Abb. A, I)

! VORSICHT: Die sich drehenden Messer können **ernsthafte Verletzungen verursachen**. Um schwere Verletzungen zu vermeiden, entfernen Sie den Sicherheitsschlüssel und den Akku, wenn das

Gerät unbeaufsichtigt ist und wenn es aufgeladen, geladigt, gewartet, transportiert, angehoben und gereinigt wird.

Der Rasenmäher kann mit dem bequemen Tragegriff **14** getragen werden. VERSUCHEN SIE NICHT den Rasenmäher durch Greifen des Hauptgriffs **4** zu heben.

Hinweise zum Mähen (Abb. A)

! WARNUNG: KONTROLLIEREN SIE STETS DEN BEREICH, IN DEM DER RASENMÄHER VERWENDET WERDEN SOLL, UND ENTFERNEN SIE STEINE, ÄSTE, DRÄHTE, KNOCHEN USW., DIE IN DAS MESSER GERATEN KÖNNTEN.

! WARNUNG: Mähen Sie stets parallel zum Hang, nie den Hang hinauf oder hinunter. Gehen Sie mit äußerster Vorsicht vor, wenn Sie an Hängen die Richtung wechseln. Mähen Sie keinesfalls steile Hänge. Achten Sie auf Trittsicherheit.

- Lassen Sie den Bügelgriff los, um den Rasenmäher AUSZUSCHALTEN, wenn Sie Bereiche mit Kies überqueren. (Steine können umhergeschleudert werden.)
- Stellen Sie den Rasenmäher auf die größtmögliche Schnitthöhe ein, wenn Sie unebene Flächen oder hohes Gras mähen. Wenn zu viel Gras auf einmal geschnitten wird, kann dies eine Überlastung des Motors zur Folge haben und diesen zum Stillstand bringen.
- Wenn der Grasfangbeutel **12** verwendet wird, während das Gras stark wächst, verfängt sich das Gras möglicherweise in der Auswurföffnung. Lassen Sie den Bügelgriff los, um den Rasenmäher auszuschalten, und entfernen Sie den Sicherheitsschlüssel und den Akku. Entfernen Sie den Grasfangbeutel, und schütteln Sie das Gras in den Boden des Grasfangbeutels. Entfernen Sie zudem Gras und Verschmutzungen aus dem Bereich der Auswurföffnung. Tauschen Sie den Grasfangkorb aus.
- Beginnt der Rasenmäher ungewöhnlich zu vibrieren, lassen Sie den Bügelgriff los, um den Rasenmäher auszuschalten, und entfernen Sie Sicherheitsschlüssel und Akku. Prüfen Sie sofort die Ursache. Vibrationen weisen auf eine Fehlfunktion hin. Betreiben Sie den Rasenmäher nicht mehr, bis eine Wartung durchgeführt wurde. Siehe hierzu den Abschnitt **Problembehebung**.
- Für beste Mähergebnisse muss das Messer geschärft und ausbalanciert bleiben.
- Untersuchen und reinigen Sie den Rasenmäher nach jedem Gebrauch gründlich, da ein Mähwerk mit verkrustetem Gras die Leistung beeinträchtigt.
- Lassen Sie den Bügelgriff stets los, um den Rasenmäher auszuschalten, und entfernen Sie den Sicherheitsschlüssel und den Akku, wenn Sie den Rasenmäher (auch kurzfristig) unbeaufsichtigt lassen.

Mithilfe der folgenden Vorschläge erzielen Sie optimale Betriebszeiten des kabellosen Rasenmähers:

- Arbeiten Sie in Bereichen mit besonders langem oder dickem Gras langsam.

- Mähen Sie nicht, wenn das Gras nass vom Regen oder vom Tau durchnässt ist.
- Mähen Sie den Rasen regelmäßig, besonders in Zeiten starken Wachstums.

HINWEIS: Es wird empfohlen, dass Sie Ihren Rasenmäher nach dem Gebrauch wieder aufladen, um die Batterielebensdauer zu verlängern. Häufiges Laden schadet Ihrer Batterie nicht und wird sicherstellen, dass die Batterie vollständig aufgeladen und bereit für ihren nächsten Einsatz ist. Die Lagerung eines nicht vollständig geladenen Akkus verkürzt die Akkulebensdauer.

WARTUNG

! **VORSICHT: Um die Gefahr schwerer Verletzungen zu mindern, schalten Sie das Gerät aus und entfernen Sie den Sicherheitsschlüssel und die Akkus, bevor Sie Einstellungen vornehmen oder Anbaugeräte oder Zubehör anbringen oder entfernen.** Ungewolltes Anlaufen kann Verletzungen verursachen.

Entfernen und Installieren des Messers

(Abb. J–L)

! **VORSICHT: VERLETZUNGSGEFAHR. STELLEN SIE BEIM WIEDERZUSAMMENBAU DES MESSERSYSTEMS SICHER, DASS JEDES TEIL KORREKT NEU INSTALLIERT WIRD, WIE UNTEN BESCHRIEBEN. EIN UNSACHGEMÄSSER ZUSAMMENBAU DES MESSERS ODER SONSTIGER TEILE DES MESSERSYSTEMS KANN SCHWERE VERLETZUNGEN VERURSACHEN.**

! **VORSICHT: Um die Gefahr schwerer Verletzungen zu mindern, schalten Sie das Gerät aus und entfernen Sie den Sicherheitsschlüssel und den Akku, bevor Sie Einstellungen vornehmen oder Anbaugeräte oder Zubehör anbringen oder entfernen.** Ungewolltes Anlaufen kann Verletzungen verursachen.

1. Schneiden Sie ein Stück 2" x 4" Holz **23** (ungefähr 2 Fuß lang) (610 mm), damit sich das Messer beim Entfernen der Flanschmutter **24** nicht drehen kann.

! **WARNUNG: Tragen Sie Handschuhe und einen geeigneten Augenschutz. Kippen Sie den Rasenmäher auf die Seite. Achten Sie auf scharfe Messerklingen.**

2. Positionieren Sie das Holz und schrauben Sie die Flanschmutter **24** gegen den Uhrzeigersinn mit einem 18-mm-Schraubenschlüssel **25** ab, wie in Abbildung J dargestellt.
3. Entfernen Sie den quadratischen Messerabstandhalter aus Metall **26**, die quadratische Messerisolation aus Kunststoff **27** und das Messer **28** wie in Abb. K gezeigt. Der Messerlüfter **29** sollte nicht entfernt werden. Prüfen Sie alle Teile auf eventuelle Beschädigungen, und ersetzen Sie diese ggf.
4. Das geschärfte oder neue (STZMW353) Messer **28** an der Schulter **30** des Messerlüfters anbringen, wie in Abb. K gezeigt.

HINWEIS: Achten Sie beim Anbringen des geschärften oder neuen Messers an der Schulter des Messerlüfters darauf, dass die GRASSEITE des Messers nach unten weist, wenn der Rasenmäher sich wieder in der normalen, aufrechten Stellung befindet.

5. Bringen die Messerisolation aus Kunststoff **27** so am Messer an, dass die Lamellen der einen Seite die Kanten des Messers umschließen.
6. Bringen Sie den Abstandhalter für das Messer **26** so an, dass sich dieser zwischen den Lamellen auf der anderen Seite der Messerisolation befindet. Achten Sie darauf, die Flächen in den Aussparungen des Abstandhalters für das Messer mit den Flächen am Schaft des Messers auszurichten, indem Sie ggf. das Messer und die Isolation des Messers drehen.
7. Das Holzstück so positionieren, dass sich das Messer nicht dreht, siehe Abb. L. Die Flanschmutter **24** mit dem Flansch gegen den Abstandhalter **26** setzen und das Messer **28** mit einem Schraubenschlüssel **25** fest anziehen.

Schärfen des Messers

HALTEN SIE DAS MESSER SCHARF, UM STETS EINE OPTIMALE LEISTUNG DES RASENMÄHERS ZU ERZIELEN. MIT EINEM STUMPFEN MESSER KANN NICHT ORDNUNGSGEMÄSS GEMÄHT WERDEN.

! **WARNUNG: Tragen Sie beim Entfernen, Schärfen und Anbringen des Messers Handschuhe und geeigneten Augenschutz. Stellen Sie sicher, dass Sicherheitsschlüssel und Akku entfernt sind.**

In der Regel ist es ausreichend, das Messer während der Mähseason zweimal zu schärfen. Sand führt dazu, dass das Messer rasch stumpf wird. Wenn Ihr Rasen einen sandigen Untergrund aufweist, muss das Messer möglicherweise häufiger geschärft werden. **ERSETZEN SIE VERBOGENE ODER BESCHÄDIGTE MESSER UNVERZÜGLICH.**

Schärfen des Messers

- Stellen Sie sicher, dass das Messer ausbalanciert bleibt.
- Schärfen Sie das Messer im ursprünglichen Schnittwinkel.
- Schärfen Sie beide Enden des Messers, und entfernen Sie an beiden Enden die gleiche Menge Material.

Schärfen eines Messers in einem Schraubstock (Abb. M)

1. Stellen Sie sicher, dass der Kugelgriff gelöst ist, das Messer sicher gestoppt hat und Sicherheitstaste sowie Akku vor dem Entfernen des Messers entfernt wurden.
2. Entfernen Sie das Messer vom Rasenmäher. Siehe die Anweisungen zum **Entfernen und Installieren des Messers**.
3. Sichern Sie das Messer **28** in einem Schraubstock **31**.
4. Tragen Sie geeigneten Augenschutz und Handschuhe, und achten Sie darauf, sich nicht zu schneiden.
5. Schärfen Sie die Schneiden des Messers vorsichtig mit einer feinen Feile **32** oder einem Schleifstein. Behalten Sie den ursprünglichen Schnittwinkel bei.
6. Prüfen Sie die Ausbalancierung des Messers. Siehe die Anweisungen unter **Ausbalancieren des Messers**.

7. Bringen Sie das Messer wieder am Rasenmäher an und ziehen sie es sicher fest.

Ausbalancieren des Messers (Abb. N)

Prüfen Sie die Balance des Messers **28**, indem Sie das Mittelloch des Messers auf einem Nagel oder einem horizontal in einer Zwinge **31** befestigten runden Schraubendreher **33** positionieren. Wenn sich ein Ende des Messers nach unten dreht, feilen Sie entlang der scharfen Kante des nach unten fallenden Endes. Das Messer ist ordnungsgemäß ausbalanciert, wenn kein Ende sinkt.



Schmierung

Schmieren ist nicht erforderlich. Ölen Sie die Räder nicht. Die Lager der Räder verfügen über Plastikoberflächen, die nicht geschmiert werden müssen.



Reinigung

Lösen Sie den Bügelgriff **5**, um den Rasenmäher auszuschalten, lassen Sie das Messer zum Stehen kommen und ziehen Sie dann den Sicherheitsschlüssel ab. Verwenden Sie ein stumpfes Werkzeug, um geschnittenes Gras von der Unterseite des Rasenmähers zu reinigen. Überprüfen Sie nach mehrmaligem Gebrauch, ob alle Befestigungen fest angezogen sind.



WARNUNG: Blasen Sie mit Trockenluft immer dann Schmutz und Staub aus dem Hauptgehäuse, wenn sich Schmutz sichtbar in und um die Lüftungsschlitze ansammelt. Tragen Sie bei diesen Arbeiten zugelassenes Augenschutz und eine zugelassene Staubmaske.



WARNUNG: Verwenden Sie niemals Lösungsmittel oder andere scharfe Chemikalien für die Reinigung der nichtmetallischen Teile des Gerätes. Diese Chemikalien können das in diesen Teilen verwendete Material aufweichen. Verwenden Sie ein nur mit Wasser und einer milden Seife befeuchtetes Tuch. Achten Sie darauf, dass niemals Flüssigkeiten in das Gerät eindringen. Tauchen Sie niemals irgendein Teil des Gerätes in eine Flüssigkeit.

Lösen Sie den Bügelgriff **5**, um den Rasenmäher auszuschalten, lassen Sie das Messer zum Stehen kommen und entfernen Sie dann Akku und Sicherheitsschlüssel. Verwenden Sie ein stumpfes Werkzeug, um geschnittenes Gras von der Unterseite des Rasenmähers zu reinigen. Überprüfen Sie nach mehrmaligem Gebrauch, ob alle Befestigungen fest angezogen sind.

Korrosion

Düngemittel und andere Gartenchemikalien enthalten Mittel, welche die Korrosion von Metallen stark beschleunigen. Wenn Sie Flächen mähen, auf denen Düngemittel oder Chemikalien verwendet wurden, sollten Sie den Rasenmäher nach dem Gebrauch unmittelbar wie folgt reinigen:

Lassen Sie den Bügelschalter **5** los, um den Rasenmäher auszuschalten, und entfernen Sie Akku und Sicherheitsschlüssel. Wischen Sie alle offenliegenden Teile mit einem feuchten Tuch ab.



VORSICHT: Gießen oder sprühen Sie zum Reinigen kein Wasser auf den Rasenmäher. Bewahren Sie das Gerät nicht auf oder in der Nähe von Düngemitteln oder Chemikalien auf. Eine solche Lagerung kann schnell zu Korrosion führen.

Optionales Zubehör



WARNUNG: Da Zubehör, das nicht von STANLEY FATMAX angeboten wird, nicht mit diesem Produkt geprüft worden ist, kann die Verwendung von solchem Zubehör an diesem Gerät gefährlich sein. Um das Verletzungsrisiko zu mindern, sollte mit diesem Produkt nur von STANLEY FATMAX empfohlenes Zubehör verwendet werden.

Fragen Sie Ihren Händler nach weiteren Informationen zu geeignetem Zubehör.

Umweltschutz



Abfalltrennung. Produkte und Akkus mit diesem Symbol dürfen nicht mit dem normalen Hausmüll entsorgt werden.

Produkte und Batterien enthalten Materialien, die zurückgewonnen oder recycelt werden können und die Nachfrage nach Rohstoffen reduzieren. Bitte recyceln Sie Elektroprodukte und Batterien gemäß den lokalen Bestimmungen. Weitere Informationen finden Sie auf www.2helpU.com.

Akku

Dieser Longlife-Akku muss aufgeladen werden, wenn er nicht mehr ausreichend Energie erzeugt, um Arbeiten so gut wie zuvor zu erledigen. Entsorgen Sie ihn am Ende seiner technischen Lebensdauer mit der gebührenden Sorgfalt für unsere Umwelt:

- Entfernen Sie den Akku erst aus dem Werkzeug, wenn er vollständig entladen ist.
- Li-Ionen-Zellen sind recycelbar. Geben Sie die gebrauchten Akkus bei Ihrem Händler oder bei einer kommunalen Recycling-Sammelstelle ab. Dort werden die gesammelten Akkus recycelt oder ordnungsgemäß entsorgt.

Garantie

1 Jahr Garantie

Alle STANLEY FATMAX-Elektrowerkzeugprodukte haben standardmäßig eine Garantie von 1 Jahr. In dem unwahrscheinlichen Fall, dass Ihr Elektrowerkzeug wegen Material- oder Produktionsmängeln innerhalb von 1 Jahr ab Kauf einen Fehler aufweist, garantiert STANLEY den kostenlosen Austausch oder die kostenlose Reparatur aller fehlerhaften Teile, oder, nach unserer Wahl, die kostenlose Wandlung des Gerätes.

3 Jahr Garantie

Registrieren Sie Ihr STANLEY FATMAX-Elektrowerkzeug innerhalb von 4 Wochen nach dem Kauf und erhalten Sie eine

zusätzliche Garantie von 2 Jahren. Nach der Registrierung Ihres Elektrowerkzeugs garantiert STANLEY für den unwahrscheinlichen Fall, dass Ihr Elektrowerkzeug aufgrund von Material- oder Produktionsfehlern einen Defekt aufweist, den kostenlosen Austausch oder die kostenlose Reparatur aller fehlerhaften Teile, oder, nach unserer Wahl, die kostenlose Wandlung des Gerätes.

FEHLERBEHEBUNG

Wenn das Gerät nicht richtig zu funktionieren scheint, befolgen Sie die nachfolgenden Hinweise. Sollte sich das Problem nicht beheben lassen, wenden Sie sich an eine STANLEY FATMAX Vertragswerkstatt in Ihrer Nähe.



WARNUNG: Lassen Sie erst den Bügelschalter los, um den Rasenmäher auszuschalten. Warten Sie dann, bis das Messer zum Stillstand gekommen ist

Problem	Mögliche Lösung
Der Rasenmäher funktioniert nicht, wenn der Bügelgriff aktiviert wird.	Vergewissern Sie sich, dass der Akku des Rasenmähers richtig eingesetzt ist und dass die Taste am Schaltkasten vollständig gedrückt wird, bevor Sie den Bügelgriff ziehen.
	Lassen Sie den Bügelschalter los, um den Rasenmäher auszuschalten. Entfernen Sie den Sicherheitsschlüssel und den Akku. Kippen Sie den Rasenmäher auf die Seite, und überprüfen Sie, ob sich das Messer frei drehen lässt.
	Stellen Sie sicher, dass das Akkufach frei von Verschmutzungen und ordnungsgemäß angeschlossen ist.
	Wurde der Akku vollständig aufgeladen? Drücken Sie die Taste der Ladestandsanzeige.
Der Motor blockiert beim Mähen.	Lassen Sie den Bügelschalter los, um den Rasenmäher auszuschalten. Entfernen Sie den Sicherheitsschlüssel und den Akku. Kippen Sie den Rasenmäher auf die Seite, und überprüfen Sie, ob sich das Messer frei drehen lässt.
	Stellen Sie die Schnitthöhe der Räder auf die höchste Position ein, und starten Sie den Rasenmäher.
	Stellen Sie sicher, dass das Akkufach frei von Verschmutzungen und ordnungsgemäß angeschlossen ist.
	Wurde der Akku vollständig aufgeladen? Drücken Sie die Taste der Ladestandsanzeige.
	Vermeiden Sie eine Überlastung des Rasenmähers. Verlangsamen Sie die Schnittgeschwindigkeit, oder heben Sie die Schnitthöhe an.

Problem	Mögliche Lösung
Der Rasenmäher läuft, aber die Schneidleistung ist unbefriedigend	Lassen Sie den Bügelschalter los, um den Rasenmäher auszuschalten. Stromquelle trennen. Kippen Sie den Rasenmäher auf die Seite, und überprüfen Sie Folgendes: <ul style="list-style-type: none"> • Schärfe des Messers - Halten Sie das Messer scharf. • Das Deck und die Auswurföffnung auf Verstopfungen. Die RadhöhenEinstellung ist möglicherweise zu niedrig für den gegebenen Rasen. Erhöhen Sie die Schnitthöhe.
Der Rasenmäher lässt sich nur schwer schieben.	Lassen Sie den Bügelschalter los, um den Rasenmäher auszuschalten. Stromquelle trennen. Vergrößern Sie die Schnitthöhe, um den Widerstand durch das Gras zu verringern. Überprüfen Sie, ob sich die Räder frei drehen lassen.
Der Rasenmäher ist ungewöhnlich laut und vibriert.	Lassen Sie den Bügelschalter los, um den Rasenmäher auszuschalten. Stromquelle trennen. Kippen Sie den Rasenmäher auf die Seite, und überprüfen Sie, ob das Messer verbogen oder beschädigt ist. Ersetzen Sie ein beschädigtes Messer ggf. durch ein Ersatzmesser von STANLEY FATMAX. Übergeben Sie den Rasenmäher an eine STANLEY FATMAX Vertragswerkstatt, wenn die Unterseite des Decks beschädigt ist. <p>Wenn das Messer nicht sichtlich beschädigt ist und der Rasenmäher weiterhin vibriert:</p> <ul style="list-style-type: none"> • Lassen Sie den Bügelschalter los, um den Rasenmäher auszuschalten. • Ziehen Sie den Netzstecker. • Demontieren Sie die gesamte Messerbaugruppe wie im Abschnitt Entfernen und Installieren des Messers beschrieben. • Entfernen Sie Schmutz und reinigen Sie jedes Teil. • Ersetzen Sie jedes Teil, wie im Abschnitt Entfernen und Installieren des Messers beschrieben. Übergeben Sie den Rasenmäher an eine zugelassene STANLEY FATMAX-Vertragswerkstatt, wenn das Gerät weiterhin vibriert.
Ladestatus-LEDs leuchten nicht	Steckverbindung prüfen. Tauschen Sie das Ladegerät aus.
Geschnittenes Gras wird vom Rasenmäher nicht im Beutel aufgesammelt.	Die Auswurföffnung ist verstopft. Lassen Sie den Bügelschalter los, um den Rasenmäher auszuschalten. Stromquelle trennen. Entfernen Sie abgeschnittenes Gras aus der Auswurföffnung. Heben Sie die Schnitthöhe der Räder an, um die abgeschnittene Länge zu verkürzen. Der Behälter ist voll. Leeren Sie den Behälter öfter.

TONDEUSE 54V

SFMCMW2653

Félicitations !

Vous avez choisi un outil STANLEY FATMAX. Des années d'expertise dans le développement et l'innovation de ses produits ont fait de STANLEY FATMAX, l'un des partenaires les plus fiables pour les utilisateurs d'outils électriques professionnels.

Caractéristiques techniques

SFMCMW2653		
Tension	V _{cc}	54
Type		1
Type de batterie		Li-Ion
Régime à vide	Tr/min	3300
Longueur de la lame	cm	51
Poids (sans bloc-batterie)	kg	33

Valeurs sonores et valeurs des vibrations (somme vectorielle triaxiale) selon la norme EN60335 :

L _{PA} (niveau de pression sonore émis)	dB(A)	78,0
L _{WA} (niveau de puissance sonore)	dB(A)	91,5
K (incertitude pour le niveau sonore donné)	dB(A)	0,8

Valeur de vibration pondérée au niveau de la main/du bras :

Valeur d'émission de vibrations a _h =	m/s ²	< 2,5
Incertitude K =	m/s ²	1,5

Le niveau de vibrations émis indiqué dans ce feuillet d'informations a été mesuré conformément à une méthode de test normalisé établi dans par la norme EN60335 et il peut être utilisé pour comparer un outil à un autre. Il peut également être utilisé pour effectuer une évaluation préliminaire de l'exposition.



AVERTISSEMENT : Le niveau des vibrations émises correspond aux applications principales de l'outil. Cependant, si l'outil est utilisé pour différentes applications, avec des accessoires différents ou mal entretenus, l'émission de vibrations peut varier. Ces éléments peuvent augmenter considérablement le niveau d'exposition sur la durée totale de travail.

Une estimation du niveau d'exposition aux vibrations doit également prendre en compte les durées pendant lesquelles l'outil est éteint ou lorsqu'il fonctionne à vide. Ces éléments peuvent sensiblement réduire le niveau d'exposition sur la durée totale de travail.

Identifiez et déterminez les mesures de sécurité supplémentaires pouvant protéger l'utilisateur des effets des vibrations, notamment le fait de conserver les mains au chaud et d'organiser les méthodes de travail.

Batterie n° Cat	Tension de sortie	Ah	Chargeur SFMCB6012
SFMCB6025	54	2,5	X
SFMCB605	54	5	X
SFMCB6075	54	7,5	X

"X" indique que le bloc-batterie est compatible avec ce chargeur spécifique. Lisez le manuel d'utilisation pour obtenir des informations plus précises.

Déclaration de conformité CE

Directive Machines



Tondeuse à gazon SFMCMW2653

STANLEY FATMAX déclare que les produits décrits dans les "**Caractéristiques techniques**" sont conformes aux normes : 2006/42/EC, EN60335-1:2012 + A11:2014, EN 60335-2-77:2010. Ces produits sont également conformes aux directives 2014/30/UE et 2011/65/UE. Pour obtenir plus de précisions, veuillez contacter STANLEY FATMAX à l'adresse suivante ou vous reporter au dos du manuel.

Le soussigné est responsable de la compilation du dossier technique et fait cette déclaration au nom de STANLEY FATMAX.

2000/14/CE, Tondeuse, 50<L≤ 70cm, Annexe VI DEKRA

Certification B.V. Meander 1051 / P.O. Box 5185

6825 MJ ARNHEM / 6802 ED ARNHEM, Pays Bas

N° d'identification de l'organisme mandaté : 0344

Niveau de puissance sonore selon la norme 2000/14/CE (Article 12, Annexe III, 50 < L ≤ 70 cm) :

L_{PA} (pression sonore émise) 78,0 dB(A)
incertitude (K) = 1,4 dB(A)

L_{LWA} (pression sonore garantie) 98 dB(A)

A. P. Smith

Directeur technique

STANLEY FATMAX Europe, Egide Walschaertsstraat 14-18,
2800 Mechelen, Belgique

2019-10-11



AVERTISSEMENT : Afin de réduire le risque de blessure, lisez le manuel d'utilisation.

Définitions : Directives liées à la sécurité

Les définitions ci-dessous décrivent le niveau de gravité de chaque mention d'avertissement. Veuillez lire le manuel et porter une attention particulière à ces symboles.



DANGER : Indique une situation de risque imminent qui **engendre**, si elle n'est pas évitée, la **mort ou de graves blessures**.



AVERTISSEMENT : Indique une situation de risque potentiel qui **pourrait engendrer**, si elle n'est pas évitée, la **mort ou de graves blessures**.



ATTENTION : Indique une situation de risque potentiel qui **peut engendrer**, si elle n'est pas évitée, **des blessures bénignes ou modérées**.

NOTIFICATION : Indique une pratique **n'entraînant aucun risque de blessures** mais qui, si elle n'est pas évitée, **peut entraîner des dommages matériels**.



Indique un risque de décharge électrique.



Indique un risque d'incendie.

Consignes de sécurité



AVERTISSEMENT : L'utilisation d'appareils sans fil implique le respect de certaines précautions de sécurité élémentaires, dont celles qui suivent, afin de réduire les risques d'incendie, de choc électrique, de blessures et de dégâts matériels.



AVERTISSEMENT : Les consignes de sécurité doivent être respectées pendant l'utilisation. Pour votre propre sécurité ainsi que celle des personnes présentes à proximité, lisez ces instructions avant d'utiliser la machine. Veuillez conserver les instructions pour pouvoir vous y référer dans le futur.

- Lisez attentivement et entièrement ce manuel avant d'utiliser l'appareil.
- Ce manuel décrit la manière d'utiliser l'appareil. L'utilisation d'un accessoire ou d'un équipement ou l'utilisation de cet appareil à d'autres fins que celles recommandées dans ce manuel d'utilisation peut présenter un risque de blessures.
- Conservez ce manuel pour pouvoir vous y référer dans le futur.

CONSERVEZ TOUS LES AVERTISSEMENTS ET TOUTES LES INSTRUCTIONS POUR POUVOIR VOUS Y RÉFÉRER DANS LE FUTUR

Utiliser votre appareil

Prenez toujours toutes les précautions nécessaires lorsque vous utilisez l'appareil.

- Cet appareil n'est pas destiné à être utilisé par des personnes jeunes ou infirmes sans surveillance.
- Cet appareil ne doit pas être utilisé comme un jouet.
- Ne laissez pas les enfants ou les animaux s'approcher de la zone de travail ou toucher l'appareil.
- Une surveillance étroite est nécessaire lorsque l'appareil est utilisé près d'enfants.
- Il ne doit être utilisé que dans des endroits secs. Ne laissez pas l'appareil être mouillé.
- Ne plongez pas l'appareil dans l'eau.

- N'ouvrez pas le corps de l'appareil. Il n'y a aucune pièce réparable par l'utilisateur à l'intérieur.
- N'utilisez pas l'appareil dans un environnement présentant des risques d'explosion, notamment en présence de liquides, gaz ou poussières inflammables.
- Avant l'utilisation, inspectez toujours visuellement l'absence d'usure et de dommage sur les lames, les boulons de la lames et l'ensemble de l'organe de coupe. Remplacez les lames et boulons usés ou endommagés par lots afin de maintenir un équilibre.
- Ne faites jamais fonctionner la machine si des personnes, et particulièrement des enfants ou des animaux sont à proximité.
- Gardez à l'esprit que l'utilisateur est responsable des accidents ou des risques subis par autrui ou leurs biens.

Avant l'utilisation

- Pour faire fonctionner la machine, portez toujours des chaussures renforcées et un pantalon long. N'utilisez pas la machine si vous portez des sandales ou si vous êtes pieds nus. Évitez de porter des vêtements amples ou avec des cordons ou encore une cravate.
- Vérifiez toujours soigneusement la zone où la machine doit être utilisée et retirez tous les objets qui risqueraient d'être projetés par machine.
- Avant l'utilisation, inspectez toujours visuellement l'absence d'usure et de dommage sur la lame, le boulon de la lame et l'ensemble de la lame de coupe. Remplacez les composants usés ou endommagés par ensemble afin de conserver un bon équilibrage. Remplacez les étiquettes endommagées ou illisibles.

Après l'utilisation

- Quand il n'est pas utilisé, l'appareil doit être rangé dans un endroit suffisamment aéré, sec et hors de portée des enfants.
- Rangez vos appareils hors de portée des enfants.
- Quand l'appareil est rangé ou transporté dans un véhicule, il doit être installé dans le coffre ou correctement calé pour éviter les mouvements dus aux changements de direction ou de vitesse.

Vérification et réparations

- Avant utilisation, vérifiez que l'appareil et ses pièces ne sont ni endommagés, ni défectueux. Contrôlez l'absence de pièces cassées, d'interrupteurs endommagés et de toutes autres anomalies susceptibles de nuire au bon fonctionnement de l'appareil.
- N'utilisez pas l'appareil si l'une de ses pièces est endommagée ou défectueuse.
- Faites réparer ou remplacer les pièces défectueuses ou endommagées par un réparateur agréé.
- Ne tentez jamais de retirer ou de remplacer des pièces autres que celles indiquées dans ce manuel.
- Prenez les précautions nécessaires pendant le réglage de la tondeuse pour ne pas coincer vos doigts entre les lames/pièces mobiles et les pièces fixes de la machine.
- Pendant l'entretien des lames, n'oubliez pas que même si l'alimentation est coupée, les lames peuvent encore bouger.

Consignes de sécurité supplémentaires propres aux tondeuses

- Ne transportez pas la machine si elle est alimentée.
- Tenez fermement la poignée à deux mains pour utiliser la tondeuse.
- Si pour une raison quelconque, la tondeuse doit être inclinée, gardez vos deux mains dans la bonne position d'utilisation sur la poignée pendant l'inclinaison. Gardez vos deux mains en bonne position d'utilisation jusqu'à ce que la tondeuse soit à nouveau correctement posée au sol.
- Ne portez jamais d'écouteurs ou de casque pour écouter de la musique en utilisant la tondeuse.
- N'essayez jamais de régler une hauteur de roue quand le moteur tourne ou quand la clé de sécurité est enclenchée.
- Si la tondeuse cale, relâchez la barre de démarrage pour arrêter la tondeuse, attendez que la lame s'arrête avant d'essayer de dégager la conduite d'éjection ou de supprimer tout élément du plateau de coupe.
- Éloignez vos mains et vos pieds des zones de coupe.
- Maintenez les lames bien affûtées. Portez toujours des gants de protection pour manipuler la lame de la tondeuse.
- Si vous utilisez le sac de récupération d'herbe, vérifiez régulièrement son état. Pour votre propre sécurité, remplacez le sac de récupération par un neuf si son usure est excessive.
- Prenez toutes les précautions nécessaires quand vous retournez la tondeuse ou que vous la tirez vers vous.
- Ne posez pas les mains ou les pieds à côté ou sous la tondeuse. Gardez en permanence l'ouverture d'éjection dégagée.
- Éliminez de la zone à tondre les cailloux, bâtons, câbles, jouets, os, etc. qui risqueraient d'être projetés par la lame. Les objets coincés dans la lame peuvent provoquer des blessures graves. Restez derrière la tondeuse lorsque le moteur est en marche.
- Ne faites pas fonctionner la tondeuse pieds nus ou si vous portez des sandales. Portez toujours des chaussures fermées.
- N'utilisez la tondeuse en marche arrière qu'en cas de nécessité absolue. Regardez toujours au bas et derrière la tondeuse lorsque vous tondez en marche arrière.
- Ne dirigez jamais les éléments éjectés vers quiconque. Évitez d'éjecter l'herbe contre un mur ou un autre obstacle. Un effet de ricochet vers l'utilisateur est possible. Relâchez la barre de démarrage pour arrêter la tondeuse et arrêter la lame quand vous passez sur une surface gravillonnée.
- N'utilisez jamais la tondeuse sans que le sac de récupération d'herbe, le cache de l'ouverture d'évacuation, la protection arrière et les autres dispositifs de sécurité soient en place et en bon état de fonctionnement. Vérifiez régulièrement tous les carters de protection et de tous les dispositifs de sécurité pour contrôler qu'ils fonctionnent correctement et qu'ils remplissent bien leurs fonctions. Si un carter ou un dispositif de sécurité est endommagé, remplacez-le avant de continuer.
- Ne laissez jamais une tondeuse tourner sans surveillance.
- Relâchez toujours la barre de démarrage pour arrêter le moteur. Attendez que la lame soit complètement arrêtée avant de nettoyer la tondeuse, de retirer le sac de récupération d'herbe, de désobstruer le cache de l'ouverture d'éjection, lorsque vous quittez la tondeuse ou avant toute opération de réglage, réparation ou inspection.
- N'utilisez la tondeuse que de jour ou avec un bon éclairage artificiel. Les objets sur le chemin de la lame doivent être parfaitement visibles depuis la zone où la tondeuse est utilisée.
- Ne faites pas fonctionner la tondeuse si vous êtes sous l'influence d'alcool ou de drogues ou si vous êtes fatigué ou malade. Restez toujours vigilant, restez concentré sur ce que vous faites et gardez votre bon sens.
- Évitez les environnements dangereux. N'utilisez jamais la tondeuse si l'herbe est humide ou sous la pluie. Gardez toujours une bonne posture, marchez, ne courez jamais.
- Si la tondeuse se met à vibrer de façon anormale, relâchez la barre de démarrage, attendez que la lame s'arrête avant d'immédiatement rechercher d'où vient le problème. Les vibrations sont généralement signe de problème, consultez la section **Dépannage** pour obtenir des conseils en cas de vibrations anormales.
- Portez toujours des protections oculaires et respiratoires adaptées lorsque vous utilisez la tondeuse.
- L'utilisation d'accessoires non recommandés pour cette tondeuse peut être dangereuse. N'utilisez que des accessoires homologués par STANLEY FATMAX.
- Ne vous penchez jamais lorsque vous utilisez la tondeuse. Gardez en permanence une posture stable et équilibrée lorsque vous utilisez la tondeuse.
- Tondez en transversale par rapport à la pente, jamais de haut en bas ou vice versa. Prenez toutes les précautions nécessaires quand vous changez de direction en pente.
- Faites attention aux trous, bosses, pierres ou autres objets cachés. Un terrain irrégulier peut provoquer des risques de glissement et de chute. L'herbe haute peut cacher les obstacles.
- Ne tondez pas si l'herbe est mouillée ou sur des pentes excessivement raides. Une mauvaise posture peut provoquer des risques de glissement et de chute.
- Ne tondez pas à côté de fossés ou de talus. Vous pourriez perdre l'équilibre.
- Laissez toujours la tondeuse refroidir avant de la ranger.
- Retirez la prise de la prise murale et retirez le bloc-batterie de la machine. Assurez-vous que toutes les pièces mobiles sont à l'arrêt :
 - Dès que vous quittez la machine ;
 - Avant de supprimer un bourrage ;
 - Avant de vérifier, de nettoyer ou de réparer la machine.

Sécurité des personnes

- Cet appareil n'est pas prévu pour être utilisé par des personnes (y compris des enfants) ayant des capacités physiques, sensorielles ou mentales réduites ou qui manquent d'expérience et de connaissances, sauf si elles sont supervisées ou formées à l'utilisation de l'appareil par une personne responsable de leur sécurité.
- Les enfants doivent être surveillés afin de garantir qu'ils ne jouent pas avec l'appareil.
- Après avoir heurté un corps étranger. Vérifiez l'absence de dommage sur la machine et faites les réparations nécessaires.

Risques résiduels

Malgré l'application de la réglementation de sécurité en vigueur et la mise en œuvre de dispositifs de sécurité, certains risques résiduels ne peuvent pas être évités. Ils comprennent :

- *Les blessures dues au contact avec des pièces mobiles/ en rotation.*
- *Les blessures dues au changement de pièces, de lames ou d'accessoires.*
- *Les blessures dues à l'utilisation prolongée d'un outil. Lorsque vous utilisez un outil quel qu'il soit pendant de longues périodes, assurez-vous de faire des pauses régulières.*
- *Troubles de l'ouïe.*
- *Risques pour la santé dus à l'inhalation de poussières produites pendant l'utilisation de l'outil (exemple : travail avec du bois, surtout le chêne, le hêtre et les panneaux en MDF)*
- *Ne soulevez et ne transportez jamais la machine si le moteur est en marche.*

Sécurité électrique

Le moteur électrique a été conçu pour fonctionner à une tension unique. Vérifiez toujours que la tension du bloc-batterie correspond bien à la tension indiquée sur la plaque signalétique. Vérifiez également que la tension de votre chargeur correspond à celle du secteur.



Votre chargeur STANLEY FATMAX dispose d'une double isolation conformément à la norme EN60335 ; aucun raccordement à la terre n'est donc nécessaire.

Si le câble d'alimentation est endommagé, il doit être remplacé par un cordon spécifiquement préparé et disponible auprès du département assistance de STANLEY FATMAX.

Remplacement de la prise de courant (RU et Irlande uniquement)

Si une nouvelle prise électrique doit être installée :

- *Jetez l'ancienne prise de façon appropriée.*
- *Raccordez le fil marron à la borne de phase de la prise.*
- *Raccordez le fil bleu à la borne du neutre.*



AVERTISSEMENT : Aucun branchement ne doit être fait à la borne de terre.

Suivez les instructions d'installation fournies avec les prises de bonne qualité. Fusible recommandé : 3 A.

Utilisation d'une rallonge

Aucune rallonge ne doit être utilisée à moins qu'elle ne soit absolument indispensable. Utilisez une rallonge homologuée adaptée à la puissance absorbée de votre chargeur (consultez les **Caractéristiques techniques**). La section minimale du conducteur est de 1 mm² pour une longueur maximale de 30 m. Si vous utilisez un enrouleur de câble, déroulez toujours le câble complètement.

CONSERVEZ CES INSTRUCTIONS

Chargeurs

Les chargeurs STANLEY FATMAX ne nécessitent aucun réglage et ils sont conçus pour une utilisation des plus simples possible.

Consignes de sécurité importantes propres à tous les chargeurs de batteries

CONSERVEZ CES INSTRUCTIONS : Ce manuel contient d'importantes consignes de sécurité et d'utilisation liées aux chargeurs de batterie compatibles (consultez la section **Caractéristiques techniques**).

- *Avant d'utiliser le chargeur, veuillez lire toutes les instructions et les marquages d'avertissement figurant sur le chargeur, le bloc-batterie et le produit utilisant le bloc-batterie.*



AVERTISSEMENT : Risque de décharge. Ne laissez aucun liquide pénétrer dans le chargeur. Il y aurait sinon un risque de décharge électrique.



AVERTISSEMENT : Nous recommandons l'utilisation d'un dispositif différentiel à courant résiduel calibré à 30mA ou moins.



ATTENTION : Risque de brûlure. Afin de réduire le risque de blessures, ne rechargez que des batteries rechargeables STANLEY FATMAX. Les autres types de batteries peuvent exploser et provoquer des blessures et des dégâts.



ATTENTION : Les enfants doivent être surveillés pour garantir qu'ils ne jouent pas avec l'appareil.

NOTIFICATION : Dans certaines circonstances, lorsque le chargeur est branché à l'alimentation électrique, ses contacteurs de charge à nu peuvent être court-circuités par un corps étranger. Les corps étrangers de nature conductrice tels que, mais ne se limitant pas à, la laine d'acier, le papier aluminium ou toute accumulation de particules métalliques doivent être tenus éloignés des cavités du chargeur. Débranchez toujours le chargeur de l'alimentation électrique lorsque qu'aucun bloc-batterie n'y est installé. Débranchez le chargeur avant de le nettoyer

- **NE tentez PAS de recharger le bloc-batterie à l'aide de chargeurs autres que ceux indiqués dans ce manuel.** Le chargeur et le bloc-batterie sont spécifiquement conçus pour fonctionner ensemble.
- **Ces chargeurs ne sont pas prévus pour d'autres utilisations que la charge des batteries rechargeables STANLEY FATMAX.** Toute autre utilisation peut créer un risque d'incendie, de décharge électrique ou d'électrocution.
- **N'exposez pas le chargeur à la pluie ou à la neige.**
- **Tirez sur la prise plutôt que sur le cordon pour débrancher le chargeur.** Cela permet de réduire le risque d'endommager la prise et le cordon électrique.
- **Assurez-vous que le cordon est placé de sorte qu'on ne puisse pas marcher ou trébucher dessus ou l'endommager d'une autre manière.**
- **N'utilisez pas de rallonge à moins que cela ne soit absolument nécessaire.** L'utilisation d'une rallonge inadaptée peut créer un risque d'incendie, de décharge électrique ou d'électrocution.
- **Ne placez aucun objet sur le dessus du chargeur et ne placez pas le chargeur sur une surface molle qui pourrait obturer les fentes d'aération et engendrer une accumulation de chaleur à l'intérieur.** Placez le chargeur

loin de toute source de chaleur. Le chargeur est aéré grâce aux fentes sur le dessus et au bas du boîtier.

- **N'utilisez pas un chargeur dont le cordon ou la prise sont endommagés** — faites-les immédiatement remplacer.
- **N'utilisez pas le chargeur s'il a reçu un choc violent, s'il est tombé ou s'il a été autrement endommagé de quelque manière que ce soit.** Emmenez-le dans un centre d'assistance agréé.
- **Ne démontez pas le chargeur. Apportez-le dans un centre d'assistance agréé si une révision ou une réparation sont nécessaires.** Un réassemblage incorrect peut entraîner un risque de décharge électrique, d'électrocution ou d'incendie.
- Si le cordon d'alimentation est endommagé, il doit être remplacé immédiatement par le fabricant, un réparateur ou une personne similaire qualifiée, afin d'éviter tout risque.
- **Débranchez le chargeur de la prise de courant avant de procéder à son nettoyage.** Cela permet de réduire le risque de décharge électrique. Le retrait du bloc-batterie ne réduit pas ce risque.
- **NE tentez JAMAIS de raccorder deux chargeurs ensemble.**
- **Le chargeur est conçu pour fonctionner avec une alimentation électrique domestique standard de 230V. Ne tentez pas de l'utiliser à une autre tension.** Cette consigne ne concerne pas le chargeur pour véhicule.









Recharger la batterie (Fig. B)

1. Branchez le chargeur dans une prise appropriée avant d'insérer le bloc-batterie.
2. Insérez le bloc-batterie **19** dans le chargeur en vous assurant qu'il est parfaitement en place dans le chargeur. Le témoin rouge (charge) clignote de façon répétée pour indiquer que le processus de charge a commencé.
3. La fin de la charge est indiquée par le voyant rouge restant fixe en continu. Le bloc-batterie est alors complètement rechargé et il peut soit être utilisé, soit être laissé dans le chargeur. Pour retirer le bloc-batterie de l'outil, appuyez sur le bouton de libération de la batterie **20** situé sur le bloc-batterie.

REMARQUE : Afin de garantir des performances et une durée de vie optimales des blocs-batteries Li-Ion, rechargez-les complètement avant la première utilisation.

Fonctionnement du chargeur

Consultez les indicateurs ci-dessous pour connaître l'état de charge du bloc-batterie.

Témoins de charge	
 En charge	 
 Complètement rechargé	 
 Délai Bloc chaud/froid*	 

*Le voyant rouge continue à clignoter, mais un voyant jaune s'allume durant cette opération. Une fois que le bloc-batterie a atteint une température correcte, le voyant jaune s'éteint et le chargeur reprend la procédure de charge.

Les chargeurs compatibles ne rechargent pas les blocs-batteries défectueux. Le chargeur indique que la batterie est défectueuse en refusant de s'allumer ou en affichant le motif clignotant indiquant un problème sur le bloc ou le chargeur.

REMARQUE : Cela peut également signifier un problème avec un chargeur.

Si le chargeur indique un problème, apportez le chargeur et le bloc-batterie dans un centre d'assistance agréé pour qu'ils soient testés.

Délai Bloc chaud/froid

Lorsque le chargeur détecte que le bloc-batterie est trop chaud ou trop froid, il démarre automatiquement un délai Bloc Chaud/Froid, suspendant la charge jusqu'à ce que le bloc-batterie ait atteint la température adéquate. Le chargeur passe ensuite automatiquement en mode Charge. Cette fonctionnalité assure une durée de vie maximale du bloc-batterie.

Un bloc-batterie froid se recharge à une cadence moins rapide qu'un bloc-batterie chaud. Le bloc-batterie se recharge ainsi plus lentement durant tout le cycle de charge et n'atteint pas la charge maximale même si le bloc-batterie se réchauffe.

Fixation murale

Ces chargeurs sont conçus pour être installés au mur ou être posés debout sur une table ou une surface de travail. Si vous l'installez sur un mur, placez le chargeur près d'une prise électrique et loin d'un angle ou d'autres obstacles qui pourraient entraver la circulation de l'air. Utilisez l'arrière du chargeur comme gabarit pour positionner les vis de fixation au mur. Sécurisez le chargeur à l'aide de vis pour cloisons sèches (à acheter séparément) d'au moins 25,4 mm de long et d'un diamètre de tête d'au moins 7 à 9 mm, vissées dans un support en bois à une profondeur optimale laissant environ 5,5 mm de la vis dépasser. Alignez les fentes à l'arrière du chargeur avec les vis à nu et insérez complètement ces dernières dans les fentes.

Instructions pour le nettoyage du chargeur



AVERTISSEMENT : Risque de décharge. Débranchez le chargeur de la prise de courant avant de le nettoyer.

Éliminez toute trace de saleté ou de graisse de la surface extérieure du chargeur à l'aide d'un chiffon ou d'une brosse souple, non métallique. N'utilisez pas d'eau ni de solutions de nettoyage. Ne laissez jamais aucun liquide pénétrer à l'intérieur de l'outil et n'immergez jamais aucune pièce de l'outil dans aucun liquide.

Blocs-batteries

Consignes de sécurité importantes propres à tous les blocs-batteries

Si vous commandez des blocs-batteries de rechange, assurez-vous d'inclure le numéro d'article et la tension.

Le bloc-batterie n'est pas complètement chargé à la livraison. Avant d'utiliser le bloc-batterie et le chargeur, veuillez lire les consignes de sécurité ci-dessous. Suivez ensuite les procédures de charge décrites.

LISEZ TOUTES LES CONSIGNES

- **Ne rechargez et n'utilisez pas la batterie dans un environnement présentant des risques d'explosion ou en**

présence de liquides, gaz ou poussières inflammables.

L'insertion ou le retrait de la batterie du chargeur peut faire enflammer les poussières ou les fumées.

- **Ne forcez jamais pour insérer le bloc-batterie dans le chargeur. Ne modifiez le bloc-batterie d'aucune manière pour le faire entrer dans un chargeur incompatible car il pourrait éclater et provoquer de graves blessures.**
- Ne rechargez les blocs-batteries qu'avec les chargeurs STANLEY FATMAX.
- **NE les aspergez et NE les immergez PAS** dans de l'eau ou dans tout autre liquide.
- **Ne rangez et n'utilisez pas l'outil et le bloc-batterie dans des endroits où la température peut atteindre ou dépasser 40 °C (104 °F) (comme des remises extérieures ou des bâtiments métalliques en été par exemple).**
- **N'incinerez pas le bloc-batterie même s'il est sévèrement endommagé ou complètement hors d'usage.** Il pourrait exploser dans les flammes. Des fumées et des substances toxiques se dégagent en cas d'incinération de blocs-batteries lithium ion.
- **Si le contenu de la batterie entre en contact avec la peau, lavez immédiatement la zone avec du savon doux et de l'eau.** Si du liquide de batterie entre en contact avec les yeux, rincez l'œil ouvert pendant 15 minutes ou jusqu'à ce que l'irritation cesse. Si des soins médicaux sont nécessaires, sachez que l'électrolyte de la batterie est composé d'un mélange de carbonates organiques liquides et de sels de lithium.
- **Le contenu des cellules d'une batterie ouverte peut provoquer une irritation des voies respiratoires.** Aérez correctement. Si les symptômes persistent, consultez un médecin.



AVERTISSEMENT : Risque de brûlure. Le liquide de la batterie peut s'enflammer s'il est exposé à des étincelles ou à une flamme.



AVERTISSEMENT : Ne tentez jamais d'ouvrir le bloc-batterie pour quelque raison que ce soit. Si le boîtier du bloc-batterie est fissuré ou endommagé, ne l'insérez pas dans le chargeur. N'écrasez pas le bloc-batterie, ne le faites pas tomber et ne l'endommagez pas. N'utilisez pas le bloc-batterie ou le chargeur s'ils ont reçu un coup violent, s'ils ont chuté, ont été écrasés ou endommagés de quelque façon que ce soit (percés par un clou, cognés par un marteau ou piétinés par exemple). Il existe sinon un risque de décharge électrique ou d'électrocution. Les blocs-batteries endommagés doivent être retournés dans un centre d'assistance pour y être recyclés.



AVERTISSEMENT : Risque d'incendie. Ne rangez et ne transportez pas le bloc-batterie s'il est possible que des objets métalliques entrent en contact avec les bornes de la batterie. Ne placez par exemple pas le bloc-batterie dans des tabliers, poches, boîtes à outils, boîtes de kits d'accessoires, tiroirs, etc. en présence de clous, vis, clés, etc.



ATTENTION : Lorsqu'il n'est pas utilisé, posez l'outil, à plat, sur une surface stable d'où il ne pourra faire tomber ou trébucher personne. Certains outils équipés

d'un gros bloc-batterie peuvent tenir à la verticale sur celui-ci, mais ils manquent alors de stabilité.

Transport

AVERTISSEMENT : Risque d'incendie. Le transport des batteries peut engendrer un incendie si les bornes de la batterie entrent accidentellement en contact avec des matériaux conducteurs. Lors du transport des batteries, assurez-vous que les bornes de la batterie sont protégées et bien isolées des matériaux avec lesquels elles pourraient entrer en contact et qui pourraient provoquer un court-circuit.

Les batteries STANLEY FATMAX sont conformes à toutes les réglementations d'expédition applicables comme prescrit par les normes industrielles et juridiques qui incluent les recommandations de l'ONU pour le transport des marchandises dangereuses, les réglementations relatives aux marchandises dangereuses de l'International Air Transport Association (IATA), les réglementations de l'International Maritime Dangerous Goods (IMDG) et l'accord européen concernant le transport international de marchandises dangereuses sur route (ADR). Les cellules lithium-ion et les batteries ont été testées selon la section 38.3 des préconisations du manuel de tests et de critères de l'ONU sur le transport de marchandises dangereuses.

Dans la plupart des cas, l'envoi d'un bloc-batterie STANLEY FATMAX n'est pas soumis à la classe 9 réglementée pour les matières dangereuses. De façon générale, il n'y a que les batteries lithium-ion dont la puissance nominale dépasse 100 W/h qui soient soumises à la classe 9 pour leur expédition. La puissance nominale en watts par heure de toutes les batteries Lithium-Ion est inscrite sur l'emballage. De plus, en raison de la complexité de la réglementation, STANLEY FATMAX ne recommande pas l'expédition aérienne de blocs-batteries seuls, peu importe le wattage/heure nominal. L'expédition d'outils avec batteries (kits combinés) peut être effectuée par les airs à condition que l'énergie nominale en watt/heure du bloc-batterie ne dépasse pas 100 W/h.

Que l'expédition soit exemptée ou réglementée, l'expéditeur a la responsabilité intégrale de consulter les dernières réglementations relatives à l'emballage, à l'étiquetage/au marquage et aux exigences de documentation.

Les informations fournies dans cette section du manuel sont fournies en bonne foi et sont considérées précises au moment de la rédaction de ce document. Cependant, elles n'impliquent aucune garantie, explicite ou implicite. Il est de la responsabilité de l'acheteur de s'assurer que ses activités sont conformes à la réglementation en vigueur.

Préconisations pour le stockage

1. Le lieu idéal de rangement est un endroit frais et sec, à l'abri des rayons directs du soleil et de tout excès de chaleur ou de froid. Afin d'optimiser leur performance et leur durée de vie, rangez les blocs-batteries à température ambiante lorsqu'ils ne sont pas utilisés.
2. Pour un stockage prolongé, il est recommandé de conserver le bloc-batterie complètement rechargé dans un lieu frais et sec et hors du chargeur pour de meilleurs résultats.

REMARQUE : Les blocs-batteries ne doivent pas être stockés complètement déchargés. Le bloc-batterie devra être rechargé avant d'être utilisé.

Témoin de niveau de charge des blocs-batteries (Fig. C)

Certains blocs-batteries STANLEY FATMAX sont équipés d'une jauge de puissance composée de trois voyants verts qui indiquent le niveau de charge restant dans le bloc-batterie.

La jauge de puissance sert à indiquer le niveau de charge approximatif restant dans le bloc-batterie de la façon suivante :



75 à 100% de charge restante



51 à 74% de charge restante



Charge restante < 50%



Le bloc doit être rechargé

Pour activer la jauge de puissance, maintenez enfoncé le bouton de la jauge de puissance. Les trois voyants verts s'allument de façon à indiquer le niveau de charge restant. Lorsque le niveau de charge de la batterie est au-dessous de la limite utilisable, le témoin de charge ne s'allume pas et la batterie doit être rechargée.

REMARQUE : Le témoin de charge ne donne qu'une indication de la charge restant dans le bloc-batterie. Il n'indique pas la fonctionnalité de l'outil et peut être sujet à des variations en fonction des composants du produit, de la température et de l'intervention réalisée par l'utilisateur final.

Étiquettes sur le chargeur et le bloc-batterie

En plus des pictogrammes utilisés dans ce manuel, les étiquettes sur le chargeur et le bloc-batterie peuvent montrer les pictogrammes suivants :



Veillez lire le manuel d'utilisation avant utilisation.



Consultez les **Caractéristiques techniques** pour connaître la durée de la charge.



Ne sondez pas à l'aide d'objets conducteurs.



Ne rechargez pas des blocs-batteries endommagés.



Ne les exposez pas à l'eau.



Faites immédiatement remplacer les cordons endommagés.



Ne procédez à la charge qu'entre 4 °C et 40 °C.



À n'utiliser qu'à l'intérieur.



LI-ION



Jetez le bloc-batterie en respectant l'environnement.

Ne rechargez les blocs-batteries STANLEY FATMAX qu'avec les chargeurs STANLEY FATMAX qui leur sont dédiés. La recharge de blocs-batteries autres que des batteries STANLEY FATMAX désignés avec un chargeur STANLEY FATMAX peut entraîner leur explosion ou d'autres situations dangereuses.



Ne jetez pas le bloc-batterie au feu.

Type de batterie

Le modèle SFMCMW2653 fonctionne grâce à des blocs-batteries de 54 V.

Pour des résultats optimaux, utilisez : SFMCB6025, SFMCB605, SFMCB6075

Consultez les **Caractéristiques techniques** pour obtenir plus d'informations.

Contenu de l'emballage

L'emballage contient :

- 1 Tondeuse
- 1 Sac de récupération d'herbe
- 1 Clé de sécurité
- 1 Manuel d'utilisation

REMARQUE : Blocs-batteries, chargeurs et boîtes de transport non fournis avec les modèles N. Les blocs-batteries et les chargeurs ne sont pas fournis avec les modèles N. Les modèles B incluent des blocs-batteries Bluetooth®.

REMARQUE : La marque et les logos Bluetooth® sont des marques commerciales déposées appartenant à Bluetooth®, SIG, Inc. et STANLEY FATMAX les utilise sous licence. Les autres marques et noms commerciaux appartiennent à leurs propriétaires respectifs.

- Vérifiez que l'appareil et ses pièces ou accessoires n'ont pas été endommagés pendant le transport.
- Prenez le temps de lire complètement ce manuel et de parfaitement le comprendre avant utilisation.

Marquages apposés sur l'outil

Les pictogrammes suivants se trouvent sur l'outil :



Veillez lire le manuel d'utilisation avant utilisation.



Portez des protections auditives.



Portez une protection oculaire.



Faites attention aux lames tranchantes. Les lames continuent de tourner juste après l'extinction du moteur. Retirez les dispositifs de désactivation avant de procéder à la maintenance.



Attention aux projections d'objets. Éloignez toutes les personnes à proximité de la zone de travail.



Puissance sonore garantie conforme à la Directive 2000/14/CE.



N'exposez pas la machine à la pluie.



Les lames continuent à tourner après l'arrêt de la machine.

Emplacement du code date (Fig. A)

Le code date **38** qui inclut également l'année de fabrication, est imprimé sur le corps de l'équipement.

Exemple :

2019 XX XX

Année de fabrication

Descriptif (Fig. A)



AVERTISSEMENT : Ne modifiez jamais l'outil électrique *ou* aucune de ses pièces. Il existe sinon un risque de blessures *ou* de dommages.

- | | |
|--|---|
| 1 Boîtier de commutation Marche/Arrêt | 9 Couvercle du compartiment de la batterie |
| 2 Bouton Marche/Arrêt | 10 Levier de réglage de la hauteur de coupe |
| 3 Clé de sécurité | 11 Cache de l'ouverture arrière |
| 4 Poignée | 12 Sac de récupération d'herbe |
| 5 Poignée de démarrage | 13 Poignée du sac de récupération d'herbe |
| 6 Boutons de verrouillage de la poignée | 14 Poignée de transport supérieure |
| 7 Consoles de la poignée | |
| 8 Orifices de détente pour le pliage de la poignée | |

Utilisation prévue

Cette tondeuse a été conçue pour les applications de tonte professionnelles.

NE L'UTILISEZ PAS si les conditions sont humides ou en présence de liquides ou de gaz inflammables.

Cette tondeuse est un appareil professionnel destiné à l'entretien des pelouses.

NE LAISSEZ PAS les enfants manipuler l'outil. La surveillance des utilisateurs inexpérimentés est nécessaire.

ASSEMBLAGE



DANGER : Afin de réduire tout risque de blessures graves, éteignez l'appareil, retirez la clé de sécurité et retirez le bloc-batterie avant d'effectuer le montage, de procéder à des réglages ou avant de

retirer/installer tout équipement ou accessoire. Un démarrage accidentel peut provoquer des blessures.

Régler la hauteur de la poignée (Fig. B)

Votre tondeuse est livrée en mode Rangement. Vous devez régler la poignée à sa position de service avant de pouvoir continuer.

- Pour déverrouiller la poignée **4** par rapport à la position de rangement, tournez les deux dispositifs de verrouillage de la poignée **6** à 90°. Les dispositifs de verrouillage de la poignée se trouvent de chaque côté de la poignée, comme illustré par la Fig. B.
- Relevez la poignée jusqu'à sa position de service.
- Repérez les trois trous de détente de la poignée **34** situés sur les consoles de la poignée **7**, comme illustré par la Fig. B.
- Réglez la poignée à la position qui convient le mieux pour l'utilisateur et verrouillez la poignée en place en retournant les boutons de verrouillage de la poignée **6** à 90° pour les laisser s'enclencher dans les trous de détente voulus.

Sac de récupération de l'herbe (Fig. C)



DANGER : Retirez la clé de sécurité et le bloc-batterie avant d'ouvrir le cache de l'ouverture et d'installer le sac.

- Soulevez le cache de l'ouverture arrière **11** et placez le sac de récupération d'herbe **12** sur la tondeuse de sorte que les crochets du sac **35** reposent sur les ergots **18**, comme illustré par la figure C. Abaissez ensuite le cache de l'ouverture arrière.

FONCTIONNEMENT



DANGER : Afin de réduire tout risque de blessures graves, éteignez la machine, retirez la clé de sécurité et retirez le bloc-batterie avant d'effectuer tout réglage ou avant de retirer/installer tout équipement ou accessoire. Un démarrage accidentel peut provoquer des blessures.

Installer et retirer le bloc-batterie (Fig. A, D)



DANGER : ASSUREZ-VOUS QUE LA CLÉ DE SÉCURITÉ EST RETIRÉE AVANT DE RETIRER OU D'INSTALLER LA BATTERIE, AFIN D'EMPÊCHER TOUT DÉMARRAGE ACCIDENTEL.

REMARQUE : Pour un résultat optimal, veillez à ce que le bloc-batterie soit complètement rechargé.

Pour installer le bloc-batterie

- Soulevez le cache du compartiment de la batterie **9** et maintenez-le pour mettre à jour les connecteurs pour le batterie **19**.
- Glissez un bloc-batterie **20** sur les connecteurs jusqu'à entendre un clic (Fig. D). Assurez-vous que le bloc-batterie est bien en place et correctement verrouillé.
- Fermez le cache du compartiment de la batterie. Assurez-vous que le cache est bien refermé avant de démarrer la tondeuse.

Pour retirer le bloc-batterie

- Ouvrez le cache du compartiment de la batterie **9**, comme décrit ci-dessus.
- Enfoncez le bouton de libération de la batterie **21** sur la tondeuse et tirez le bloc-batterie **20** hors de l'outil.

LISEZ CE MANUEL D'UTILISATION AVANT D'UTILISER VOTRE TONDEUSE

Consultez la figure A au début de ce manuel pour obtenir la liste complète des composants. Conservez ce manuel afin de pouvoir vous y référer dans le futur.

 **DANGER : Lame tranchante en mouvement.** Ne faites pas fonctionner la tondeuse en mode Mulching si l'ouverture arrière et l'ouverture d'éjection latérale ne sont correctement fermées par la tension du ressort. De graves blessures pourraient sinon en résulter. Déposez votre tondeuse dans le centre de réparation le plus proche.

 **DANGER : Ne faites pas fonctionner la tondeuse si la poignée n'est pas verrouillée en place.**

 **DANGER : Lame tranchante en mouvement.** Ne faites jamais fonctionner la tondeuse avec son sac de récupération si les crochets sac de récupération ne sont pas correctement en place sur la tondeuse et si l'ouverture d'éjection arrière ne repose pas fermement contre la partie supérieure du récupérateur d'herbe. De graves blessures pourraient sinon en résulter.

 **AVERTISSEMENT :** Laissez la tondeuse fonctionner à son propre rythme. Ne la poussez pas au-delà de sa capacité.

Régler la hauteur de coupe (Fig. E)

La hauteur de coupe est réglée grâce au levier de réglage de la hauteur.

REMARQUE : Si vous n'êtes pas sûr de la hauteur à choisir, commencez à tondre avec le levier de réglage de la hauteur coupe **10** à la position la plus en arrière sur la machine puis réglez la hauteur au besoin, comme illustré par la Fig. E.

Pour régler la hauteur de coupe

- Sortez le levier de réglage de hauteur de coupe **10** hors de l'encoche de verrouillage **22**.
- Déplacez le levier vers l'arrière de la tondeuse pour augmenter la hauteur de coupe.
- Déplacez le levier vers l'avant de la tondeuse pour diminuer la hauteur de coupe.
- Poussez le levier de réglage de hauteur dans l'une des encoches de verrouillage.

Clé de sécurité (Fig. F)

 **DANGER : Lame tranchante en mouvement.** Afin d'empêcher le démarrage accidentel ou non autorisé de votre tondeuse sans fil, une clé de sécurité amovible **3** y a été ajoutée. La tondeuse est complètement désactivée lorsque la clé de sécurité est retirée de la tondeuse.

REMARQUE : La clé de sécurité est trouée au centre pour permettre de l'accrocher à un clou, hors de portée des enfants. N'attachez pas la clé de sécurité sur la tondeuse.

DANGER : Les lames en mouvement peuvent provoquer de graves blessures. Afin d'éviter de graves blessures, retirez la clé de sécurité et le bloc-batterie si la tondeuse est laissée sans surveillance ou pendant la charge, le nettoyage, les réparations, le transport, le soulèvement et quand la tondeuse est rangée.

Démarrer la tondeuse (Fig. G)

 **DANGER : Lame tranchante en mouvement. Ne tentez jamais de shunter le fonctionnement du boîtier de commutation et le système de la clé de sécurité afin d'éviter de graves blessures.**

REMARQUE : La tondeuse est opérationnelle lorsque la batterie et la clé de sécurité sont en place.

- Insérez la clé de sécurité **3** dans le boîtier de commutation MARCHE/ARRÊT **1** jusqu'à ce qu'elle soit bien en place, comme illustré par la Fig. G. La tondeuse est alors opérationnelle.
- Votre tondeuse est équipée d'un boîtier de commutation MARCHE/ARRÊT spécial **1**. Pour faire fonctionner la tondeuse, maintenez enfoncé le bouton MARCHE/ARRÊT **2** sur le boîtier de commutation MARCHE/ARRÊT **1** puis tirez la poignée de démarrage **5** vers le guidon, comme illustré par la Fig. G. Vous pouvez relâcher le bouton MARCHE/ARRÊT une fois la tondeuse démarrée.
- Pour ÉTEINDRE la tondeuse, relâchez la barre de démarrage **5**.

 **AVERTISSEMENT :** N'essayez jamais de bloquer l'interrupteur ou la poignée de démarrage en position Marche.

REMARQUE : Quand la poignée de démarrage revient à sa position d'origine, elle active le "mécanisme de freinage automatique". Le moteur est mécaniquement freiné et la lame de la tondeuse s'arrête de tourner en trois secondes ou moins.

Sollicitation excessive de la tondeuse

Afin d'éviter l'endommagement dû à une sollicitation excessive de la tondeuse, ne tentez pas de tondre trop d'herbe à la fois. Ralentissez la cadence de la tonte ou augmentez la hauteur de coupe.

Rangement (Fig. A, H)

 **DANGER : La lame en mouvement peut provoquer de graves blessures.** Relâchez la poignée de démarrage **5** pour éteindre la tondeuse, retirez la clé de sécurité et la batterie avant de soulever, de transporter ou de ranger la tondeuse. Rangez la tondeuse dans un endroit sec.

 **ATTENTION : Risque de pincement.** Afin d'éviter tout pincement, gardez vos doigts éloignés de la zone des consoles de la poignée lorsque vous repliez les poignées.

La poignée de la tondeuse peut être facilement et rapidement repliée pour faciliter le rangement.

- Pour déverrouiller la poignée **4**, tirez les deux boutons de verrouillage de la poignée **6** situés des deux côtés de la poignée et tournez-les d'un quart de tour.
- Repliez la poignée vers l'avant de la tondeuse, comme illustré par la Fig. H.

- Repérez les trous de détente pour le rangement de la poignée situés sur les consoles de la poignée **7**, comme illustré par la Fig. H.
- Verrouillez la poignée en place en retournant les boutons de verrouillage de la poignée **6** pour les laisser s'enclencher dans les trous de détente et assurez-vous que la poignée est fermement fixée, comme illustré par la Fig. H.

Transporter la tondeuse (Fig. A, I)



DANGER : Les lames en mouvement peuvent provoquer de graves blessures. Afin d'éviter de graves blessures, retirez la clé de sécurité et le bloc-batterie si la tondeuse est laissée sans surveillance ou pendant la charge, le nettoyage, les réparations, le transport, le soulèvement et quand la tondeuse est rangée.

La tondeuse peut être portée à de sa pratique poignée de transport **14**, NE tentez PAS de soulever la tondeuse en l'attrapant par la poignée principale **4**.

Conseils concernant la tonte (Fig. A)



AVERTISSEMENT : VÉRIFIEZ TOUJOURS LA ZONE OÙ LA TONDEUSE DOIT ÊTRE UTILISÉE ET RETIREZ TOUTES LES PIERRES, BÂTONS, CÂBLES, OS ET AUTRES DÉBRIS QUI POURRAIENT D'ÊTRE PROJÉTÉS PAR LA LAME EN MOUVEMENT.



AVERTISSEMENT : Ne tondez jamais face à une pente, jamais de haut en bas. Prenez toutes les précautions nécessaires quand vous changez de direction en pente. Ne tondez pas sur des pentes trop raides. Assurez-vous de toujours garder une bonne posture.

- Relâchez la poignée de démarrage pour arrêter la tondeuse quand vous traversez une surface gravillonnée (des cailloux peuvent être projetés par la lame).
- Réglez la tondeuse à la plus haute hauteur de coupe quand la surface est accidentée ou que l'herbe est haute. La tonte d'une trop grande quantité d'herbe à la fois peut provoquer la surcharge du moteur et entraîner l'arrêt de la tondeuse.
- Si le sac de récupération d'herbe **12** est utilisé pendant la saison de pousse rapide de l'herbe, l'herbe peut avoir tendance à s'accumuler au niveau de l'ouverture d'éjection. Relâchez la poignée de démarrage pour arrêter la tondeuse et retirez la clé de sécurité et le bloc-batterie. Retirez le sac de récupération d'herbe et faites tomber l'herbe en secouant le fond du sac. Nettoyez également l'herbe ou les débris accumulés autour de l'ouverture d'évacuation. Réinstallez le sac de récupération d'herbe.
- Si la tondeuse se met à vibrer de façon anormale, relâchez la poignée de démarrage pour l'arrêter, retirez la clé de sécurité et le bloc-batterie. Vérifiez immédiatement la cause de ces vibrations. Les vibrations servent généralement d'avertissement. Ne réutilisez pas la tondeuse avant qu'elle ait été révisée. Consultez le **Guide de dépannage** de ce manuel.
- Pour garantir des résultats optimaux, maintenez la lame affûtée et équilibrée.

- Inspectez et nettoyez parfaitement la tondeuse après chaque utilisation, un plateau de coupe couvert de résidus d'herbe diminue le niveau de performance.
- Relâchez toujours la poignée de démarrage pour éteindre la tondeuse, retirez la clé de sécurité et le bloc-batterie si vous devez laisser la tondeuse sans surveillance même pour un court instant.

Les suggestions qui suivent vous aideront à atteindre une durée de fonctionnement optimum :

- Ralentissez dans les zones où l'herbe est très longue ou épaisse.
- Évitez de tondre si l'herbe est mouillée par la pluie ou la rosée.
- Tondez régulièrement votre pelouse, en particulier pendant les périodes de croissance rapide.

REMARQUE : Il est recommandé de recharger votre tondeuse après chaque utilisation pour prolonger la durée de vie de la batterie. La recharge fréquente n'endommage pas votre batterie et vous permet d'être sûr que la batterie est complètement rechargée et prête pour la prochaine utilisation. Le fait de ranger la batterie alors qu'elle n'est pas complètement pleine raccourcit sa durée de vie.

MAINTENANCE



DANGER : Afin de réduire tout risque de blessures graves, éteignez la machine, retirez la clé de sécurité et retirez les blocs-batteries avant d'effectuer tout réglage ou avant de retirer/installer tout équipement ou accessoire. Un démarrage accidentel peut provoquer des blessures.

Retirer et installer la lame (Fig. J–L)



DANGER : RISQUE DE BLESSURES. LORSQUE VOUS RÉASSEMBLEZ LE SYSTÈME DE LAME, ASSUREZ-VOUS QUE CHAQUE PIÈCE EST CORRECTEMENT REMONTÉE, COMME DÉCRIT CI-DESSOUS. LE MAUVAIS ASSEMBLAGE DE LA LAME ET DES AUTRES PIÈCES DU SYSTÈME PEUT PROVOQUER DE GRAVES BLESSURES.



DANGER : Afin de réduire tout risque de blessures graves, éteignez la machine, retirez la clé de sécurité et retirez le bloc-batterie avant d'effectuer tout réglage ou avant de retirer/installer tout équipement ou accessoire. Un démarrage accidentel peut provoquer des blessures.

- Découpez un morceau de bois de 2" x 4" **23** (long d'environ 2 pieds (610 mm) pour empêcher la lame de tourner pendant que vous retirez le boulon à embase **24**.



AVERTISSEMENT : Portez toujours des gants et des lunettes de protection. Tournez la tondeuse sur le côté. Faites attention aux tranchants de la lame.

- Installez le morceau de bois et dévissez l'écrou à embase **24** dans le sens inverse des aiguilles d'une montre à l'aide d'une clé de 18 mm **25**, comme illustré par la Fig. J.
- Retirez l'entretoise métallique carrée de la lame **26**, l'isolant carré en plastique **27** et la lame **28**, comme illustré par la

Fig. K. Le ventilateur de la lame **29** ne doit pas être retiré. Contrôlez l'absence de dommage sur toutes les pièces et remplacez-les si nécessaire.

4. Installez une lame affûtée ou neuve (STZMW353) (28) sur l'épaulement **30** du ventilateur de la lame, comme illustré par la Fig. K.

REMARQUE : Pour installer une lame affûtée ou neuve sur l'épaulement du ventilateur de la lame, assurez-vous que le "CÔTÉ HERBE" de la lame soit face au sol une fois la tondeuse remise à l'endroit.

5. Installez l'isolant de la lame en plastique **27** sur la lame de sorte que les lèvres relevées sur un côté s'engagent sur les bords de la lame.
6. Installez l'entretoise de la lame **26** pour qu'elle se trouve à l'intérieur des bords relevés de l'autre côté de l'isolant de la lame. Assurez-vous de bien aligner les plats du trou de l'entretoise de la lame avec les plats de l'axe, en tournant la lame et l'isolant de la lame ensemble, si nécessaire.
7. Placez un morceau de bois pour empêcher la lame de tourner comme illustré par la Fig. L. Installez l'écrou à embase **24**, avec l'embase contre l'entretoise de la lame **26** et fixez fermement la lame **28** à l'aide d'une clé **25**.

Affûter la lame

POUR DES PERFORMANCES OPTIMALES, MAINTENEZ LA LAME AFFÛTÉE. UNE LAME ÉMOUSSÉE NE COUPE PAS L'HERBE DE FAÇON NETTE.



AVERTISSEMENT : Portez des gants et une protection oculaire adaptés pour retirer, affûter et installer la lame. Assurez-vous d'avoir retiré la clé de sécurité et le bloc-batterie.

L'affûtage de la lame deux fois pendant la saison de tonte suffit généralement si les conditions sont normales. Le sable use rapidement la lame. Si le sol est sablonneux, un affûtage plus fréquent peut être nécessaire. **REMPLEZ IMMÉDIATEMENT TOUTE LAME QUI SERAIT TORDUE OU ENDOMMAGÉE.**

Pour affûter la lame

- Assurez-vous que la lame reste bien équilibrée.
- Affûtez la lame en gardant son angle de coupe d'origine.
- Affûtez les tranchants des deux côtés de la lame, en retirant la même quantité de matière des deux côtés.

Pour affûter une lame dans un étau (Fig. M)

1. Assurez-vous que la poignée de démarrage est relâchée, que la lame est arrêtée et que la clé de sécurité et le bloc-batterie ont été retirés avant de retirer la lame.
2. Retirez la lame de la tondeuse. Consultez les instructions pour le **retrait et l'installation de la lame**.
3. Fixez la lame **28** dans un étau **31**.
4. Portez une protection oculaire et des gants adaptés et faites attention à ne pas vous couper.
5. Limez soigneusement les tranchants de la lame avec une lime à dents fines **32** ou une pierre à aiguiser, en gardant l'angle de coupe d'origine.
6. Contrôlez l'équilibrage de la lame. Consultez les instructions pour **l'équilibrage de la lame**.

7. Réinstallez la lame sur la tondeuse et fixez-la fermement.

Équilibrer la lame (Fig. N)

Contrôlez l'équilibre de la lame **28** en plaçant le trou central de la lame sur un clou ou un tournevis rond **33**, fixé à l'horizontale dans un étau **31**. Si l'une des extrémités de la lame tourne vers le bas, limez le long du tranchant de cette extrémité tombante. La lame est correctement équilibrée si aucun des côtés ne tombe.



Lubrification

Aucune lubrification n'est nécessaire. Ne graissez pas les roues. Les surfaces de roulement sont en plastique, il n'est donc pas nécessaire de les graisser.



Nettoyage

Relâchez la poignée de démarrage **5** pour arrêter la tondeuse, laissez la lame s'arrêter puis retirez la clé de sécurité. Supprimez les résidus qui pourraient s'être accumulés sous le plateau de coupe. Après plusieurs utilisations, vérifiez que toutes les fixations apparentes sont bien serrées.



AVERTISSEMENT : Soufflez les poussières et les saletés du boîtier principal à l'aide d'air sec, chaque fois que les orifices d'aération sont encrassés. Portez des lunettes de protection et un masque anti-poussière homologués pour réaliser cette opération.



AVERTISSEMENT : N'utilisez jamais aucun solvant ni d'autres produits chimiques décapants pour nettoyer les parties non métalliques de l'outil. Ces produits chimiques pourraient fragiliser la matière de ces pièces. Utilisez un chiffon humidifié avec de l'eau et un savon doux. Ne laissez jamais aucun liquide pénétrer à l'intérieur de l'outil et n'immergez jamais aucune pièce de l'outil dans aucun liquide.

Relâchez la poignée de démarrage **5** pour arrêter la tondeuse, laissez la lame s'arrêter puis retirez la batterie et la clé de sécurité. Supprimez les résidus qui pourraient s'être accumulés sous le plateau de coupe. Après plusieurs utilisations, vérifiez que toutes les fixations apparentes sont bien serrées.

Corrosion

Les engrais et autres produits chimiques pour jardin contiennent des éléments qui accélèrent grandement la corrosion des métaux. Si vous tondez dans des zones où des engrais ou des produits chimiques ont été utilisés, la tondeuse doit immédiatement être nettoyée comme suit après utilisation : Relâchez la poignée de démarrage **5** pour arrêter la tondeuse et retirez la batterie et la clé de sécurité. Essayez toutes les pièces apparentes avec un chiffon humide.



ATTENTION : Ne versez et ne pulvérisez pas d'eau sur la tondeuse pour la nettoyer. Ne rangez pas l'outil à proximité d'engrais ou de produits chimiques. Ces conditions pourraient accélérer la corrosion.

Accessoires en option



AVERTISSEMENT : Les accessoires autres que ceux proposés par STANLEY FATMAX n'ayant pas été testés avec ce produit, leur utilisation avec cet outil peut être dangereuse. Afin de réduire tout risque de blessure, il n'y a que les accessoires STANLEY FATMAX qui doivent être utilisés avec cet outil.

Contactez votre revendeur pour obtenir plus d'informations sur les accessoires appropriés.

Protection de l'environnement



Tri sélectif. Les produits et piles/batteries marqués de ce symbole ne doivent pas être jetés avec les déchets ménagers.

Les produits et les piles/batteries contiennent des matières qui peuvent être récupérées et recyclées afin de réduire la demande en matières premières. Veillez à recycler les produits électriques et les batteries/piles conformément aux prescriptions locales en vigueur. Pour plus d'informations, consultez le site www.2helpU.com.

Bloc-batterie rechargeable

Ce bloc-batterie longue durée doit être rechargé lorsqu'il ne parvient plus à fournir la puissance nécessaire aux opérations qui étaient facilement réalisées auparavant. À la fin de sa durée de vie technique, jetez-le en respectant l'environnement :

- Déchargez complètement le bloc-batterie puis retirez-le de l'outil.
- Les cellules Li-Ion sont recyclables. Rapportez-les à votre revendeur ou dans un centre de recyclage local. Les blocs-batteries collectés y sont recyclés ou mis au rebut correctement.

Garantie

Garantie de 1 an

Tous les outils STANLEY FATMAX incluent une garantie de 1 an en standard. Dans l'éventualité peu probable où votre outil électrique serait défectueux en raison d'un défaut de pièce ou de main d'œuvre dans l'année qui suit son achat, STANLEY garantit le remplacement ou la réparation de toutes les pièces défectueuses gratuitement, ou, à notre seule discrétion, le remplacement de l'outil complet, gratuitement.

Garantie de 3 ans

Enregistrez votre outil électrique STANLEY FATMAX dans les 4 semaines qui suivent son achat pour obtenir 2 ans de garantie supplémentaires. En ayant enregistré votre outil électrique, dans l'éventualité peu probable où il serait défectueux en raison d'un défaut de pièce ou de main d'œuvre, STANLEY garantit le remplacement ou la réparation de toutes les pièces défectueuses gratuitement, ou, à notre seule discrétion, le remplacement de l'outil complet, gratuitement.

DÉPANNAGE

Si votre appareil semble ne pas fonctionner correctement, suivez les instructions ci-dessous. Si le problème persiste, contactez votre réparateur STANLEY FATMAX le plus proche.



AVERTISSEMENT : Avant de commencer, relâchez la barre de démarrage pour arrêter la tondeuse et attendez que la lame soit complètement arrêtée.

Problème	Solution possible
La tondeuse ne démarre pas quand la poignée de démarrage est activée	Assurez-vous que la batterie de la tondeuse est correctement installée et que le bouton sur le boîtier de commutation est complètement enfoncé avant de relever la poignée de démarrage.
	Relâchez la poignée de démarrage pour arrêter la tondeuse. Retirez la clé de sécurité et les blocs-batteries, retournez la tondeuse et vérifiez que la lame peut tourner sans entrave.
	Vérifiez qu'il n'y a aucun débris dans les cavités de la batterie et que cette dernière est correctement branchée.
	La batterie est-elle complètement rechargée ? Appuyez sur le bouton d'état de la charge.
Le moteur s'arrête pendant la tonte	Relâchez la poignée de démarrage pour arrêter la tondeuse. Retirez la clé de sécurité et les blocs-batteries, retournez la tondeuse et vérifiez que la lame peut tourner sans entrave.
	Rehaussez la hauteur de coupe des roues à la position la plus haute et démarrez la tondeuse.
	Vérifiez qu'il n'y a aucun débris dans les cavités de la batterie et que cette dernière est correctement branchée
	La batterie est-elle complètement rechargée ? Appuyez sur le bouton de niveau de charge
	Évitez de sursolliciter la tondeuse. Ralentissez la cadence de tonte ou augmentez la hauteur de coupe.
	La tondeuse tourne mais les performances de tonte ne sont pas satisfaisantes

Problème	Solution possible
La tondeuse est difficile à pousser	Relâchez la poignée de démarrage pour arrêter la tondeuse. Désinstallez la source d'alimentation électrique. Augmentez la hauteur de coupe pour réduire le frottement de la plaque de tonte sur l'herbe. Vérifiez que chacun des roues peut tourner sans entrave.
La tondeuse est anormalement bruyante et elle vibre	<p>Relâchez la poignée de démarrage pour arrêter la tondeuse. Désinstallez la source d'alimentation électrique. Penchez la tondeuse sur le côté et vérifiez la lame pour vous assurer qu'elle n'est pas endommagée ou tordue. Si la lame est endommagée, remplacez-la par une lame de rechange STANLEY FATMAX. Si le dessous du plateau de coupe est endommagé, confiez la tondeuse à un centre d'assistance agréé STANLEY FATMAX.</p> <p>S'il n'y a pas de dommage visible sur la lame et que la tondeuse vibre toujours :</p> <ul style="list-style-type: none"> • Relâchez la poignée de démarrage pour arrêter la tondeuse. • Débranchez la tondeuse. • Démontez l'ensemble de la lame comme décrit dans la section "Retirer et installer la lame". • Retirez tous les résidus et nettoyez chaque pièce. • Remontez chaque pièce comme décrit dans la section "Retirer et installer la lame". <p>Si la tondeuse continue à vibrer, confiez-la à un centre d'assistance agréé STANLEY FATMAX.</p>
Le voyant du chargeur de batterie ne s'allume pas	<p>Vérifiez qu'il est correctement branché.</p> <p>Remplacez le chargeur.</p>
La tondeuse ne récupère pas les résidus de tonte dans le sac	<p>La descente est bouchée. Relâchez la poignée de démarrage pour arrêter la tondeuse. Désinstallez la source d'alimentation électrique. Éliminez l'herbe accumulée dans la descente d'évacuation.</p> <p>Augmentez la hauteur de coupe des roues afin de diminuer la longueur des résidus.</p> <p>Le sac est plein. Videz le bac plus fréquemment.</p>

TOSAERBA DA 54 V

SFMCMW2653

Congratulazioni!

Avete scelto un elettrotensile STANLEY FATMAX. Anni di esperienza nello sviluppo e nell'innovazione meticolosi dei propri prodotti fanno di STANLEY FATMAX uno dei partner più affidabili per gli utilizzatori di elettrotensili professionali.

Dati tecnici

SFMCMW2653		
Tensione	V _{cc}	54
Tipo		1
Tipo di batteria		ioni di litio
Velocità a vuoto	RPM	3300
Lunghezza lama	cm	51
Peso (senza pacco batteria)	kg	33

Valori di rumorosità e di vibrazione (somma vettore triassiale) ai sensi della norma EN60335:

L _{PA} (livello di pressione sonora delle emissioni)	dB(A)	78,0
L _{WA} (livello di potenza sonora)	dB(A)	91,5
K (incertezza per il livello sonoro dato)	dB(A)	0,8

Valore vibrazione misurata su braccio/mano:

Valore di emissione delle vibrazioni a _h =	m/s ²	<2,5
Incetezza K =	m/s ²	1,5

Il livello di emissione di vibrazione indicato in questa scheda informativa, misurato secondo una procedura standardizzata prevista dalla norma EN60335, può essere utilizzato per mettere a confronto elettrotensili diversi e per una valutazione preliminare dell'esposizione. È possibile utilizzarlo per una valutazione preliminare dell'esposizione.



AVVERTENZA: il livello di emissione di vibrazione dichiarato si riferisce alle applicazioni principali dell'utensile. Se tuttavia l'elettrotensile viene utilizzato per applicazioni o con accessori diversi oppure è sottoposto a scarsa manutenzione, il livello di emissione di vibrazione potrebbe differire da tale valore. Ciò potrebbe aumentare sensibilmente il livello di esposizione durante il periodo di utilizzo complessivo.

Una stima del livello di esposizione a vibrazione dovrebbe anche tenere conto di quante volte l'elettrotensile viene spento o di quando rimane acceso senza essere effettivamente usato. Questo fatto potrebbe ridurre in maniera significativa il livello di esposizione durante il periodo di utilizzo complessivo.

Individuare misure di sicurezza aggiuntive per proteggere l'operatore dagli effetti della vibrazione, quali sottoporre l'elettrotensile e gli accessori a manutenzione, mantenere le mani calde e prevedere l'organizzazione di modelli di lavoro.

Cod. catalogo batteria	Tensione erogata	Ah	Caricabatterie SFMCB6012
SFMCB6025	54	2,5	X
SFMCB605	54	5	X
SFMCB6075	54	7,5	X

La "X" indica che il pacco batteria è compatibile con quel determinato caricabatterie. Leggere il manuale di istruzioni per informazioni più specifiche.

Dichiarazione di conformità CE

Direttiva macchine



Tosaerba SFMCMW2653

STANLEY FATMAX dichiara che i prodotti descritti nel capitolo **Dati tecnici** sono conformi alle seguenti norme: 2006/42/CE, EN60335-1:2012 + A11:2014, EN 60335-2-77:2010. Questi prodotti sono anche conformi alla Direttiva 2014/30/UE e 2011/65/UE. Per maggiori informazioni, contattare STANLEY FATMAX all'indirizzo seguente o vedere sul retro del manuale. Il firmatario è responsabile della compilazione del documento tecnico e rende questa dichiarazione per conto di STANLEY FATMAX.

2000/14/CE, Tosaerba, 50<L≤70 cm, Allegato VI, Certificazione DEKRA B.V., Meander 1051 / P.O. Box 5185

6825 MJ ARNHEM / 6802 ED ARNHEM, Paesi Bassi

ID ente notificato n.: 0344

Livello di potenza sonora in base alla Direttiva 2000/14/CE (Articolo 12, Allegato III, 50 <L ≤ 70 cm):

L_{PA} (pressione sonora emessa) 78,0 dB(A)

incertezza (K) = 1,4 dB(A)

L_{WA} (potenza sonora garantita) 98 dB(A)

A. P. Smith

Direttore tecnico

STANLEY FATMAX Europe, Egide Walschaertsstraat 14-18,
2800 Mechelen, Belgio

2019-10-11





AVVERTENZA: per ridurre il rischio di lesioni personali, leggere il manuale di istruzioni.

Definizioni: linee guida per la sicurezza

Le definizioni seguenti descrivono il livello di criticità di ciascuna indicazione. Leggere il manuale e prestare attenzione ai seguenti simboli.

 **PERICOLO:** indica una situazione di pericolo imminente che, se non evitata, **provoca** lesioni personali **gravi o addirittura mortali**.

 **AVVERTENZA:** indica una situazione potenzialmente pericolosa che, se non evitata, **può causare lesioni personali gravi o addirittura mortali**.

 **ATTENZIONE:** indica una situazione potenzialmente pericolosa che, se non evitata, **potrebbe provocare lesioni personali di gravità lieve o media**.

AVVISO: indica una situazione **non in grado di causare lesioni personali** che, se non evitata, **potrebbe provocare danni materiali**.

 Evidenzia il rischio di scossa elettrica.

 Evidenzia il rischio d'incendio.

Istruzioni di sicurezza

 **AVVERTENZA:** quando si usano elettrodomestici senza filo, osservare sempre le normali precauzioni di sicurezza per ridurre il rischio di incendio, scosse elettriche, lesioni personali e danni materiali.

 **AVVERTENZA:** osservare i regolamenti di sicurezza quando si usa l'elettrodomestico. Per l'incolumità dell'utilizzatore e degli eventuali presenti, leggere queste istruzioni prima di utilizzare l'elettrodomestico. Conservare le istruzioni in un luogo sicuro per riferimenti futuri.

- Leggere attentamente tutto questo manuale prima di usare l'elettrodomestico.
- L'uso previsto è descritto in questo manuale. Se questo elettrodomestico viene usato con accessori o per usi diversi da quelli raccomandati in questo manuale di istruzioni, si potrebbero verificare lesioni personali.
- Conservare questo manuale per consultazioni future.

CONSERVARE TUTTE LE AVVERTENZE E LE ISTRUZIONI PER CONSULTAZIONI FUTURE

Uso dell'elettrodomestico

Prestare sempre attenzione quando si usa l'elettrodomestico.

- Questo elettrodomestico non è destinato all'uso da parte di ragazzi o persone inferme senza supervisione.
- Questo elettrodomestico non deve essere usato come un giocattolo.
- Non permettere a bambini o ad animali di avvicinarsi all'area di lavoro o di toccare l'elettrodomestico.
- Prestare la massima attenzione quando si usa l'elettrodomestico vicino a bambini.
- Usare solo in un luogo asciutto. Evitare che l'elettrodomestico si bagni.
- Non immergere l'elettrodomestico in acqua.
- Non aprire il corpo dell'elettrodomestico. Al suo interno non sono presenti parti riparabili dall'utilizzatore.
- Evitare di impiegare questo elettrodomestico in ambienti esposti al rischio di esplosione, ad esempio in presenza di liquidi, gas o polveri infiammabili.

- Prima dell'uso, controllare a vista che le lame, i bulloni di fissaggio delle lame e il gruppo di taglio non siano usurati o danneggiati. Sostituire le lame e i bulloni usurati o danneggiati in serie per mantenere il bilanciamento del tosaerba.
- Non usare mai l'elettrodomestico se ci sono persone (in particolare bambini) o animali domestici nelle vicinanze.
- Ricordare che l'utilizzatore è responsabile di eventuali rischi o incidenti o pericoli a carico di altre persone o cose di loro proprietà.

Prima dell'uso

- Mentre si usa il tosaerba, indossare sempre calzature da lavoro robuste e calzoni lunghi. Non azionare la macchina a piedi nudi o con sandali aperti. Evitare di indossare capi di abbigliamento larghi o con cordoncini o lacci pendenti.
- Ispezionare sempre a fondo la zona dove il tosaerba deve essere usato ed eliminare tutti gli oggetti che potrebbero essere lanciati dalla lama rotante.
- Prima dell'impiego, controllare a vista che la lama, il bullone di fissaggio della lama e il gruppo di taglio non siano usurati o danneggiati. Sostituire i componenti usurati o danneggiati in serie per mantenere il bilanciamento. Sostituire le etichette danneggiate o illeggibili.

Dopo l'uso

- Quando non viene usato, l'elettrodomestico deve essere conservato in un luogo asciutto e ben ventilato, fuori dalla portata dei bambini.
- Gli elettrodomestici riposti non devono essere accessibili ai bambini.
- Se viene conservato o trasportato all'interno di un veicolo, l'elettrodomestico deve essere riposto nel bagagliaio o legato per evitare che si sposti in caso di cambiamento repentino della velocità o della direzione di marcia.

Ispezione e riparazioni

- Prima dell'impiego, controllare che l'elettrodomestico non sia danneggiato e non presenti parti difettose. Controllare che non vi siano parti rotte, che gli interruttori non siano danneggiati e che non vi siano altre condizioni che potrebbero avere ripercussioni sulle sue prestazioni.
- Non usare l'elettrodomestico se alcune parti sono danneggiate o difettose.
- Far riparare o sostituire le parti danneggiate o difettose da un tecnico autorizzato.
- Non tentare di smontare o sostituire alcuna parte, ad eccezione di quelle specificate in questo manuale.
- Prestare attenzione durante la regolazione del tosaerba per impedire lo schiacciamento delle dita tra le lame/parti in movimento e le parti fisse del tosaerba.
- Quando si esegue la manutenzione delle lame, tenere presente che, anche con l'alimentazione elettrica scollegata, le lame potrebbero comunque ruotare.

Precauzioni di sicurezza aggiuntive per i tosaerba

- Non trasportare il tosaerba con la fonte di alimentazione elettrica attiva.

- Durante l'uso del tosaerba afferrare saldamente il manico con entrambe le mani.
- Se in qualsiasi momento dovesse essere necessario inclinare il tosaerba, tenere entrambe le mani nella posizione di lavoro mentre lo si inclina. Tenere entrambe le mani nella posizione di lavoro fino a quando il tosaerba è di nuovo appoggiato correttamente a terra.
- Non indossare auricolari della radio o di riproduttori di musica quando si usa il tosaerba.
- Non tentare mai di regolare l'altezza delle ruote con il motore acceso o quando la chiave di sicurezza si trova nella sede dell'interruttore.
- Se il tosaerba si blocca, rilasciare l'impugnatura a staffa per spegnerlo e attendere che la lama si fermi prima di tentare di sbloccare il condotto o di rimuovere qualsiasi oggetto da sotto la scocca.
- Tenere mani e piedi lontani dalla zona di taglio.
- Mantenere le lame affilate. Indossare sempre guanti protettivi quando si maneggia la lama del tosaerba.
- Se si usa il cesto raccoglierba, controllare di frequente che non sia usurato o danneggiato. Se è molto usurato, sostituirlo con uno nuovo per la propria sicurezza.
- Prestare la massima attenzione quando si procede in retromarcia o quando si tira il tosaerba verso di sé.
- Non mettere mani o piedi vicino o sotto al tosaerba. Tenersi sempre lontani dall'apertura dello scarico.
- Eliminare dalla zona dove deve essere usato il tosaerba, oggetti estranei, quali sassi, pezzi di legno, fili di ferro, giocattoli, ossa, ecc., che potrebbero essere lanciati dalla lama. Eventuali oggetti colpiti dalla lama potrebbero causare lesioni gravi alle persone. Tenersi dietro al manico quando il motore è acceso.
- Non usare il tosaerba a piedi scalzi o se si indossano sandali. Indossare sempre calzature robuste.
- Non tirare all'indietro il tosaerba, salvo che sia assolutamente necessario. Guardare sempre in basso e dietro di sé quando si cammina all'indietro.
- Non puntare mai il materiale scaricato verso gli astanti. Evitare di scaricare il materiale contro un muro o un ostacolo. Il materiale potrebbe rimbalzare verso l'operatore. Rilasciare l'impugnatura a staffa per spegnere il tosaerba e fermare la lama quando si attraversano superfici con ghiaia.
- Non mettere in funzione il tosaerba se il cesto raccoglierba, la protezione dello scarico, quella posteriore o gli altri dispositivi protettivi di sicurezza non sono montati e non funzionano correttamente. Controllare periodicamente tutte le protezioni e i dispositivi protettivi di sicurezza per accertarsi che siano in buone condizioni e che funzionino correttamente, svolgendo la funzione per la quale sono stati progettati. Sostituire le protezioni o altri dispositivi di sicurezza danneggiati prima di continuare a usare il tosaerba.
- Non lasciare mai incustodito un tosaerba acceso.
- Rilasciare sempre l'impugnatura a staffa per spegnere il motore e attendere che la lama si fermi completamente prima di pulire il tosaerba, staccare il sacco raccoglierba e sbloccare la protezione dello scarico, quando si lascia il tosaerba incustodito o prima di eseguire qualsiasi regolazione, riparazione o ispezione.
- Usare il tosaerba solo alla luce del sole o in condizioni di buona illuminazione artificiale, in modo che dall'area di manovra sia possibile vedere chiaramente eventuali oggetti presenti lungo il percorso della lama.
- Non utilizzare il tosaerba se si è sotto l'effetto di alcool o sostanze stupefacenti, oppure quando si è stanchi o malati. Prestare sempre attenzione, concentrarsi su quello che si sta facendo e usare il buon senso.
- Evitare ambienti pericolosi. Non usare mai il tosaerba quando l'erba è umida o bagnata e sotto la pioggia. Mantenere sempre un buon appoggio e procedere camminando, senza correre mai.
- Se il tosaerba comincia a vibrare in modo anomalo, rilasciare l'impugnatura a staffa, attendere che la lama si arresti e verificare immediatamente a cosa è dovuta la vibrazione. In genere la vibrazione è indice di un problema. Consultare la sezione **Risoluzione dei problemi** per consigli nel caso di vibrazione anomala.
- Indossare sempre occhiali e una mascherina idonei quando si usa il tosaerba.
- L'uso di accessori non raccomandati per l'impiego con questo tosaerba potrebbe essere pericoloso. Utilizzare esclusivamente accessori approvati da STANLEY FATMAX.
- Non sporgersi mai quando si usa il tosaerba. Mantenere sempre un appoggio e un equilibrio adeguati si usa il tosaerba.
- Quando si deve lavorare su un pendio, procedere trasversalmente e mai in verticale, su e giù. Prestare la massima attenzione quando si cambia direzione su un pendio.
- Fare attenzione a buche, solchi, sassi o altri oggetti nascosti. Un terreno irregolare può far scivolare o cadere. L'erba alta può nascondere ostacoli.
- Non tagliare l'erba quando è bagnata o lungo pendii molto ripidi. Una postura instabile può far scivolare o cadere.
- Non tagliare l'erba vicino a pendii ripidi, fossati o terrapieni, dove è facile perdere l'equilibrio.
- Lasciare che il tosaerba si raffreddi prima di riporlo.
- Estrarre la spina dalla presa di corrente e rimuovere il pacco batteria dal tosaerba. Assicurarsi che tutte le parti mobili siano completamente ferme:
 - io ogni volta che si lascia incustodito il tosaerba;
 - io prima di eliminare un'ostruzione;
 - io prima di controllare, pulire o eseguire la manutenzione dell'elettrotensile.

Sicurezza altrui

- Questo utensile non è destinato all'uso da parte di persone (compresi i bambini) con capacità fisiche, sensoriali o mentali ridotte, o prive di esperienza e conoscenze, a meno che non siano sottoposte a sorveglianza o ricevano istruzioni riguardo all'uso dell'elettrotensile da parte di una persona responsabile della loro sicurezza.
- Controllare che i bambini non giochino con l'elettrotensile.

- Dopo aver colpito un oggetto estraneo. Verificare che l'elettrotensile non presenti danni ed eseguire le eventuali riparazioni necessarie.

Rischi residui

Malgrado l'applicazione delle principali regole di sicurezza e l'implementazione di dispositivi di sicurezza, alcuni rischi residui non possono essere evitati. Questi sono:

- lesioni personali causate dal contatto con parti rotanti/in movimento;
- lesioni personali subite durante la sostituzione di parti, lame o accessori;
- lesioni personali causate dall'impiego prolungato di un elettrotensile (quando si utilizza qualsiasi elettrotensile per periodi prolungati, assicurarsi di fare pause regolari);
- menomazioni uditive;
- rischi per la salute causati dall'aspirazione di polvere generata dall'utilizzo dell'elettrotensile (ad esempio quando si lavora con il legno, in modo particolare quello di quercia, faggio o l'MDF);
- Non sollevare da terra né trasportare mai l'elettrotensile con il motore in funzione.

Sicurezza elettrica

Il motore elettrico è stato progettato per essere alimentato con un solo livello di tensione. Verificare sempre che la tensione del pacco batteria corrisponda alla tensione indicata sulla targhetta dei valori nominali. Assicurarsi inoltre che la tensione del caricabatterie corrisponda a quella della presa elettrica.



Il caricabatterie STANLEY FATMAX possiede un doppio isolamento in conformità alla normativa EN60335; pertanto il collegamento a terra non è necessario.

Se il cavo di alimentazione è danneggiato, deve essere sostituito da un cavo appositamente predisposto disponibile presso l'assistenza STANLEY FATMAX.

Sostituzione della spina (solo per Regno Unito e Irlanda)

Se dovesse essere necessario installare una nuova spina:

- smaltire la vecchia spina in modo sicuro;
- collegare il filo marrone al terminale sotto tensione nella spina;
- collegare il filo blu al terminale neutro.



AVVERTENZA: non deve essere effettuato alcun collegamento al terminale di messa a terra.

Seguire le istruzioni di montaggio fornite con le spine di buona qualità. Fusibile raccomandato: 3 A.

Utilizzo di un cavo di prolunga

Non deve essere utilizzato un cavo di prolunga a meno che non sia strettamente necessario. Utilizzare un cavo di prolunga approvato, adatto per la tensione in ingresso del caricabatterie (vedere la sezione "Dati tecnici"). La sezione minima del conduttore è di 1 mm²; la lunghezza massima è 30 m.

Se si utilizza un avvolgitore, estrarre il cavo per l'intera lunghezza.

CONSERVARE QUESTE ISTRUZIONI

Caricabatterie

I caricabatterie STANLEY FATMAX non richiedono alcuna regolazione e sono progettati per funzionare nel modo più semplice possibile.

Istruzioni di sicurezza importanti per tutti i caricabatterie

CONSERVARE QUESTE ISTRUZIONI: questo manuale contiene importanti istruzioni di sicurezza e d'uso riguardanti i caricabatterie compatibili (consultare la sezione "Dati tecnici").

- Prima di utilizzare il caricabatterie, leggere tutte le istruzioni e i simboli di attenzione riportati sul caricabatterie, il pacco batteria e il prodotto alimentato a batteria.



AVVERTENZA: rischio di scossa elettrica. Non far penetrare alcun liquido all'interno del caricabatterie. Potrebbe verificarsi una scossa elettrica.



AVVERTENZA: si raccomanda l'uso di un interruttore differenziale salvavita con una corrente residua nominale di 30 mA o inferiore.



ATTENZIONE: pericolo di ustioni. Per ridurre il rischio di lesioni alle persone, caricare solamente batterie ricaricabili STANLEY FATMAX. Tipi diversi di batterie potrebbero scoppiare provocando lesioni personali e danni materiali.



ATTENZIONE: i bambini devono essere sorvegliati per assicurarsi che non giochino con l'elettrotensile.

AVVISO: in determinate condizioni, con il caricabatterie inserito nella presa di corrente, i contatti di carica esposti all'interno del caricabatterie possono essere circuitati da materiale estraneo. Materiali estranei di natura conduttiva quali, a titolo esemplificativo, ma non esaustivo, lana d'acciaio, fogli di alluminio o qualsiasi accumulo di particelle metalliche, devono essere tenuti lontano dalle cavità del caricabatterie. Staccare sempre il caricabatterie dalla presa di corrente quando il pacco batteria non è in sede. Scollegare il caricabatterie dalla presa di corrente prima di iniziare a pulirlo.

- **NON tentare di caricare il pacco batteria con caricabatterie diversi da quelli descritti in questo manuale.** Il caricabatterie e il pacco batteria sono progettati specificatamente per funzionare insieme.
- **Questi caricabatterie non sono concepiti per alcun utilizzo diverso dal caricare le batterie ricaricabili STANLEY FATMAX.** Qualsiasi altro utilizzo comporta il rischio di incendio, scossa elettrica o folgorazione.
- **Non esporre il caricabatterie alla pioggia o alla neve.**
- **Per scollegare il caricabatterie dalla presa di corrente, tirare la spina e non il cavo.** In tal modo si riduce il rischio che si danneggino entrambi.
- **Assicurarsi che il cavo di alimentazione sia posizionato in modo che non venga calpestato, non causi intralcio e non sia altrimenti soggetto a danni o sollecitazioni.**
- **Non usare cavi di prolunga, salvo nei casi in cui sia assolutamente necessario.** L'utilizzo di cavi di prolunga non idonei può dar luogo al rischio di incendio, scossa elettrica o folgorazione.

- **Non appoggiare alcun oggetto sopra il caricabatterie e non posizionare il caricabatterie su una superficie morbida che potrebbe ostruire le fessure di ventilazione, provocando un eccessivo sviluppo di calore all'interno.** Tenere il caricabatterie lontano da qualsiasi fonte di calore. Il caricabatterie viene ventilato tramite le feritoie presenti nella parte superiore e inferiore dell'alloggiamento.
- **Non utilizzare il caricabatterie se il cavo di alimentazione o la spina sono danneggiati.** Farli sostituire immediatamente.
- **Non mettere in funzione il caricabatterie se ha subito un forte colpo, è caduto o è stato danneggiato in qualche altro modo.** Portarlo in un centro di assistenza autorizzato.
- **Non smontare il caricabatterie. Quando è necessario un intervento di assistenza o riparazione, portarlo in un centro di assistenza autorizzato.** Il riassetto sbagliato potrebbe comportare il rischio di scossa elettrica, folgorazione o incendio.
- Se il cavo di alimentazione è danneggiato, farlo sostituire immediatamente dal produttore, da un suo rappresentante addetto all'assistenza o da altre persone qualificate per evitare pericoli.
- **Staccare il caricabatterie dalla presa di corrente prima di qualsiasi intervento di pulizia. In tal modo il rischio di scossa elettrica si abbassa.** La rimozione del pacco batteria non riduce tale rischio.
- Non tentare **MAI** di collegare fra loro due caricabatterie.
- **Il caricabatterie è concepito per essere alimentato tramite una rete elettrica domestica standard da 230 V. Non tentare di utilizzarlo con una tensione di alimentazione diversa.** Questo non vale per i caricabatterie da veicoli.







Carica di una batteria (Fig. B)

1. Collegare il caricabatterie a una presa di corrente adatta prima di inserirvi il pacco batteria.
2. Installare il pacco batteria **19** nel caricabatterie, assicurandosi che sia completamente inserito in sede. La spia rossa (in carica) lampeggia ripetutamente, indicando che è iniziato il processo di carica.
3. Il completamento della carica sarà indicato dalla spia rossa che rimane accesa fissa. A quel punto il pacco batteria è completamente carico e può essere utilizzato immediatamente o lasciato nel caricabatterie. Per estrarre il pacco batteria dal caricabatterie, premere il pulsante di rilascio batteria **20** sul pacco batteria stesso.

NOTA: per garantire la massima prestazione e durata dei pacchi batteria agli ioni di litio, caricare completamente il pacco batteria prima di utilizzarlo per la prima volta.

Funzionamento del caricabatterie

Per conoscere lo stato di carica della batteria fare riferimento agli indicatori illustrati sotto.

Indicatori di carica	
	In carica 
	Carica completa 
	Ritardo per pacco caldo/freddo* 

*La spia rossa continua a lampeggiare, ma durante questa operazione si illumina anche una spia gialla. Appena il pacco batteria raggiunge la temperatura adeguata, la spia gialla si spegne e il caricabatterie riprende il processo di carica.

I caricabatterie compatibili non caricheranno un pacco batteria difettoso. Il caricabatterie mostrerà che una batteria è difettosa non illuminandosi o visualizzando un motivo lampeggiante indicativo di un problema del pacco batteria del caricabatterie.

NOTA: questo motivo potrebbe anche indicare un problema del caricabatterie.

Se il caricabatterie indica che è presente un problema, portare il caricabatterie e il pacco batteria presso un centro di assistenza autorizzato per essere testati.

Ritardo per pacco caldo/freddo

Quando il caricabatterie rileva un pacco batteria troppo caldo o troppo freddo avvia automaticamente un ritardo per pacco caldo/freddo, sospendendola carica finché il pacco batteria avrà raggiunto la temperatura appropriata. Il caricabatterie quindi passa automaticamente alla modalità di carica. Questa funzionalità assicura la massima durata del pacco batteria.

Un pacco batteria freddo si carica più lentamente rispetto a un pacco batteria caldo. Il pacco batteria si carica a una velocità rallentata per tutto il ciclo di carica e non torna alla velocità di carica massima anche se si scalda.

Fissaggio a parete

Questi caricabatterie sono concepiti in modo da poter essere fissati a parete oppure appoggiati in verticale su un tavolo o un piano di lavoro. Se si opta per il fissaggio a parete, posizionare il caricabatterie a portata di una presa elettrica, lontano da spigoli o altri ostacoli che potrebbero impedire il passaggio dell'aria. Utilizzare il retro del caricabatterie come modello per posizionare le viti di fissaggio alla parete. Fissare il caricabatterie in modo sicuro, utilizzando viti per cartongesso (acquistate separatamente) lunghe almeno 25,4 mm e con un diametro della testa di 7-9 mm, inserite nel legno a una profondità ottimale, lasciando circa 5,5 mm della vite esposti. Allineare le fessure sul retro del caricabatterie con le viti a vista e inserirle fino in fondo nelle fessure.

Istruzioni per la pulizia del caricabatterie

AVVERTENZA: rischio di scossa elettrica. Prima di pulire il caricabatterie scolgarlo dalla presa di corrente CA. È possibile rimuovere lo sporco e il grasso dall'esterno del caricabatterie utilizzando un panno o uno spazzolino morbido non metallico. Non utilizzare acqua o soluzioni detergenti. Non lasciare che penetri del liquido all'interno dell'elettrotensile e non immergere alcuno dei suoi componenti direttamente in un liquido.

Pacchi batteria

Istruzioni di sicurezza importanti per tutti i pacchi batteria

Al momento di ordinare pacchi batteria di ricambio, assicurarsi di indicare il numero di catalogo e la tensione corrispondente.

Quando si estraie il pacco batteria dalla confezione dopo l'acquisto, non è completamente carico. Prima di utilizzare il pacco batteria e il caricabatterie leggere le istruzioni di sicurezza riportate di seguito, quindi seguire le procedure di carica descritte.

LEGGERE TUTTE LE ISTRUZIONI

- **Non caricare o utilizzare il pacco batteria in ambienti esposti al rischio di esplosione, ad esempio in presenza di liquidi, gas o polveri infiammabili.** L'inserimento o la rimozione del pacco batteria dal caricabatterie potrebbe incendiare le polveri o i fumi.
- **Non inserire il pacco batteria nel caricabatterie a forza. Non modificare il pacco batteria in modo da farlo entrare in un caricabatterie non compatibile, perché il pacco batteria potrebbe rompersi e provocare gravi lesioni personali.**
- Caricare i pacchi batteria esclusivamente con caricabatterie STANLEY FATMAX.
- **NON spruzzare o immergere in acqua o in altri liquidi.**
- **Non conservare né utilizzare l'elettrotensile e il pacco batteria in ambienti in cui la temperatura raggiunga o superi i 40 °C (104 °F), come capannoni o strutture metalliche esterni in estate.**
- **Non bruciare il pacco batteria anche se è seriamente danneggiato o completamente esausto.** Il pacco batteria può esplodere se gettato nel fuoco. La combustione dei pacchi batteria agli ioni di litio genera fumi e materiali tossici.
- **Se il contenuto della batteria dovesse venire a contatto con la pelle, lavare immediatamente con sapone delicato e acqua.** Se il liquido della batteria dovesse raggiungere gli occhi, sciacquare con acqua ad occhi aperti per 15 minuti o fino a quando cesserà l'irritazione. Se dovesse essere necessario ricorrere a cure mediche, l'elettrolito della batteria è composto da una miscela di carbonati organici liquidi e di sali di litio.
- **Il contenuto delle celle della batteria aperte può causare irritazione delle vie respiratorie.** Far circolare aria fresca. Se il sintomo persiste, rivolgersi a un medico.



AVVERTENZA: pericolo di ustioni. Il liquido della batteria può essere infiammabile, se esposto a una scintilla o fiamma.



AVVERTENZA: non tentare mai di aprire il pacco batteria per alcun motivo. Se l'involucro del pacco batteria è lesionato o danneggiato, non inserirlo nel caricabatterie. Non schiacciare, far cadere o danneggiare il pacco batteria. Non utilizzare un pacco batteria o un caricabatterie che abbia subito un forte colpo, sia caduto o sia stato travolto o danneggiato in qualche modo (per esempio forato con un chiodo, battuto con un martello, calpestato). Potrebbe verificarsi una scossa elettrica o una

folgorazione. I pacchi batteria danneggiati dovranno essere inviati al centro assistenza per il riciclaggio.



AVVERTENZA: pericolo d'incendio. Non conservare o trasportare il pacco batteria in modo tale che oggetti metallici possano entrare a contatto con i terminali esposti. Ad esempio, non mettere il pacco batteria all'interno di grembiuli, tasche, cassette degli attrezzi, scatole kit prodotto, cassette, ecc., insieme a chiodi, viti, chiavi, ecc.



ATTENZIONE: quando l'elettrotensile non viene usato, appoggiarlo su un fianco su una superficie stabile, dove non vi sia rischio di inciampare o di cadere. Alcuni elettrotensili con batterie di grandi dimensioni possono rimanere in piedi poggiando sulla batteria, ma potrebbero cadere facilmente.

Trasporto



AVVERTENZA: pericolo d'incendio. Il trasporto delle batterie può causare incendi se i terminali della batteria entrano inavvertitamente a contatto con materiali conduttivi. Durante il trasporto delle batterie, assicurarsi che i terminali della batteria siano protetti e ben isolati da materiali che potrebbero entrare in contatto con essi e causare un corto circuito.

Le batterie STANLEY FATMAX sono conformi a tutti i regolamenti applicabili relativi alla spedizione, secondo quanto previsto dalle norme giuridiche e dagli standard di settore vigenti, che comprendono le Raccomandazioni relative al trasporto di merci pericolose dell'ONU, il Regolamento sulle merci pericolose dell'Associazione di Trasporto Aereo (IATA), il Codice marittimo internazionale per il trasporto delle merci pericolose (IMDG) e l'Accordo europeo concernente il trasporto stradale internazionale di merci pericolose (ADR). Le celle e le batterie agli ioni di litio sono state collaudate in base alla Sezione 38.3 del Manuale delle prove e dei criteri nell'ambito delle Raccomandazioni relative al trasporto di merci pericolose dell'ONU.

Nella maggior parte dei casi, la spedizione di un pacco batteria STANLEY FATMAX sarà esente dalla classificazione nella categoria di Materiale pericoloso di Classe 9 soggetto a piena regolamentazione. In generale, solo le batterie agli ioni di litio di classe superiore a 100 wattore (Wh) richiederà una spedizione di materiale di Classe 9 completamente regolamentato. Tutte le batterie agli ioni di litio hanno la classificazione energetica (Wh) contrassegnata sul pacco. Inoltre, per via della complessità delle normative, STANLEY FATMAX sconsiglia la spedizione aerea di pacchi batteria agli ioni di litio, a prescindere dalla loro classificazione energetica. Gli elettrotensili dotati di batteria (kit combo) possono essere spediti per via aerea purché la classificazione energetica della batteria non superi 100 Wh. A prescindere che una spedizione sia considerata esente o soggetta a piena regolamentazione, è responsabilità dei trasportatori consultare le ultime normative concernenti i requisiti di imballaggio/etichettatura/contrassegno e documentazione.

Le informazioni contenute in questa sezione sono fornite in buona fede e si ritengono accurate al momento della creazione

del documento, tuttavia, non viene fornita alcuna garanzia implicita o esplicita. È responsabilità dell'acquirente assicurarsi che le proprie attività siano conformi alle normative in vigore.

Istruzioni per la conservazione

1. Il posto migliore per riporre l'apparecchio è un luogo fresco e asciutto, non illuminato direttamente dal sole e protetto da eccessive temperature calde o fredde. Per garantire prestazioni e durata ottimali delle batterie conservare i pacchi batteria a temperatura ambiente quando non vengono usati.
2. Per la conservazione nel lungo periodo, si raccomanda di riporre i pacchi batteria completamente carichi in un luogo fresco e asciutto fuori dal caricabatteria per risultati ottimali.

NOTA: i pacchi batteria non devono essere conservati completamente scarichi. Il pacco batteria deve essere ricaricato prima dell'uso.

Pacchi batteria con indicatore di carica (Fig. C)

Alcuni pacchi batteria STANLEY FATMAX comprendono un indicatore del livello di carica, costituito da tre spie a LED verdi che si illuminano mostrando il livello di carica residua del pacco batteria.

L'indicatore di carburante è un'indicazione dei livelli approssimativi di carica restanti nel pacco batteria in base ai seguenti indicatori:

 75 - 100% di carica

 51 - 74% di carica

 < 50% di carica

 La batteria deve essere caricata

Per azionare l'indicatore del livello di carica, tenere premuto il rispettivo pulsante. Una combinazione di tre spie LED verdi si illumina per indicare il livello di carica residua. Quando il livello di carica nella batteria scende al di sotto del limite utilizzabile, le spie dell'indicatore non si illuminano e sarà necessario ricaricare la batteria.

NOTA: l'indicatore di carica mostra solamente il livello di carica residua del pacco batteria. Non indica la funzionalità dell'elettrotensile ed è soggetto a variazioni in base ai componenti del prodotto, alla temperatura e all'applicazione da parte dell'utilizzatore finale.

Etichette sul caricabatteria e sul pacco batteria

Oltre ai simboli utilizzati in questo manuale, le etichette sul caricabatteria e il pacco batteria riportano i seguenti pittogrammi:



Leggere il manuale d'istruzioni prima dell'uso.



Per conoscere la durata di carica, vedere la sezione "**Dati tecnici**".



Non sondare con oggetti conduttivi.



Non caricare pacchi batteria danneggiati.



Non esporre all'acqua.



Fare sostituire immediatamente i cavi di alimentazione difettosi.



Caricare solo a temperature comprese tra 4 °C e 40 °C.



Solo per uso in ambienti chiusi.



Smaltire il pacco batteria con la dovuta attenzione per l'ambiente.



Caricare i pacchi batteria STANLEY FATMAX soltanto con caricabatteria STANLEY FATMAX designati. Caricare pacchi batteria diversi dalle batterie STANLEY FATMAX designate con un caricabatteria STANLEY FATMAX potrebbe farli incendiare o provocare altre situazioni pericolose.



Non bruciare il pacco batteria.

Tipo di batteria

Il modello SFMCMW2653 funziona con un pacco batteria da 54 V.

Per ottenere risultati ottimali utilizzare i modelli: SFMCB6025, SFMCB605, SFMCB6075

Per ulteriori informazioni fare riferimento alla sezione "**Dati Tecnici**".

Contenuto della confezione

La confezione contiene:

- 1 Tosaerba
- 1 Sacco raccogliherba
- 1 Chiave di sicurezza
- 1 Manuale di istruzioni

NOTA: I pacchi batteria, i caricabatterie e le cassette di trasporto non sono inclusi nei modelli N. Le batterie e i caricabatterie non sono inclusi nei modelli NT. I modelli B includono le batterie Bluetooth®.

NOTA: il marchio denominativo e i loghi Bluetooth® sono marchi registrati di proprietà di Bluetooth®, SIG, Inc. e qualsiasi utilizzo di tali marchi da parte di STANLEY FATMAX è concesso in licenza. Altri marchi e nomi commerciali sono di proprietà dei rispettivi titolari.

- *Verificare la presenza di eventuali danni all'apparecchio, ai componenti o agli accessori che possano essere avvenuti durante il trasporto.*

- Prima di utilizzare il prodotto, prendersi il tempo per leggere e comprendere a fondo questo manuale.

Riferimenti sull'elettrotensile

Sull'elettrotensile sono riportati i seguenti pittogrammi:



Leggere il manuale d'istruzioni prima dell'uso.



Indossare dispositivi di protezione per l'udito.



Utilizzare dispositivi di protezione per gli occhi.



Fare attenzione alle lame taglienti. Le lame continuano a girare dopo lo spegnimento del motore.



Rimuovere il dispositivo di disabilitazione prima della manutenzione.



Fare attenzione agli oggetti lanciati in aria. Tenere i presenti lontani dalla zona di taglio.



Potenza sonora garantita ai sensi della Direttiva 2000/14/CE.



Non esporre alla pioggia.



Le lame continuano a girare dopo lo spegnimento del tosaerba.

Posizione del codice data (Fig. A)

Il codice data **38**, che comprende anche l'anno di fabbricazione, è stampato all'interno dell'alloggiamento.

Esempio:

2019 XX XX

Anno di fabbricazione

Descrizione (Fig. A)



AVVERTENZA: non modificare mai l'elettrotensile né alcuna sua parte. Ne potrebbero derivare danni materiali o lesioni a persone.

- | | |
|--|--|
| 1 Scatola dell'interruttore ON/OFF | 9 Coperchio dello sportello batteria |
| 2 Pulsante ON/OFF (accensione/spegnimento) | 10 Leva di regolazione altezza di taglio |
| 3 Chiave di sicurezza | 11 Coperchio dello sportello posteriore |
| 4 Impugnatura | 12 Sacco raccogliherba |
| 5 Impugnatura a staffa | 13 Manico del sacco raccogliherba |
| 6 Manopole di bloccaggio del manico | 14 Maniglia di trasporto superiore |
| 7 Staffe del manico | |
| 8 Fori di fermo del manico per conservazione | |

Uso previsto

Questo tosaerba è stato progettato per applicazioni di taglio dell'erba professionali.

NON utilizzare l'elettrotensile in condizioni di umidità o in presenza di liquidi infiammabili o gas.

Questo tosaerba è un utensile professionale per la cura dei prati.

NON consentire ai bambini di entrare in contatto con l'elettrotensile. L'uso di questo strumento da parte di persone inesperte deve avvenire sotto sorveglianza.

ASSEMBLAGGIO



PERICOLO: per ridurre il rischio di gravi lesioni personali, spegnere l'elettrotensile, rimuovere la chiave di sicurezza ed estrarre il pacco batteria prima dell'assemblaggio e prima di eseguire qualsiasi regolazione o rimozione/installazione di dotazioni o accessori. Un avvio accidentale potrebbe provocare lesioni a persone.

Regolazione dell'altezza del manico (Fig. B)

Il tosaerba viene fornito nella modalità di conservazione.

Prima di continuare occorrerà regolare il manico nella posizione operativa.

1. Per sbloccare il manico **4** dalla posizione di conservazione, ruotare di 90° le due manopole di bloccaggio del manico **6**. Le manopole di bloccaggio del manico si trovano su entrambi i lati del manico, come illustrato nella Fig. B.
2. Sollevare il manico nella posizione operativa.
3. Individuare i tre fori di fermo del manico **34** situati sulle staffe del manico **7**, come illustrato nella Fig. B.
4. Regolare il manico nella posizione più comoda per l'operatore e bloccarlo ruotando di 90° le manopole di bloccaggio del manico **6** in senso antiorario e inserendo i rispettivi perni nei fori di fermo desiderati.

Sacco raccogliherba (Fig. C)



PERICOLO: quando si apre il coperchio dello sportello posteriore e si installa il sacco raccogliherba sfilare la chiave di sicurezza ed estrarre il pacco batteria.

1. Sollevare il coperchio dello sportello posteriore **11** e collocare il sacco raccogliherba **12** sul tosaerba in modo che i ganci del sacco **35** si appoggino sulle linguette **18**, come illustrato nella Figura C, quindi abbassare il coperchio del portello posteriore.

FUNZIONAMENTO



PERICOLO: per ridurre il rischio di gravi lesioni personali, spegnere l'elettrotensile, rimuovere la chiave di sicurezza ed estrarre il pacco batteria prima di eseguire qualsiasi regolazione o rimozione/installazione di dotazioni o accessori. Un avvio accidentale potrebbe provocare lesioni a persone.

Installazione e rimozione del pacco batteria (Fig. A, D)



PERICOLO: VERIFICARE CHE LA CHIAVE DI SICUREZZA SIA STATA RIMOSSA PER EVITARE L'AZIONAMENTO DELL'INTERRUTTORE MENTRE SI ESTRAE O SI INSERISCE LA BATTERIA.

NOTA: al fine di ottenere risultati ottimali assicurarsi che il pacco batteria sia completamente carico.

Come installare il pacco batteria

1. Sollevare il coperchio dello sportello batteria **9** fino a scoprire lo sportello batteria **19**.
2. Fare scorrere un pacco batteria **20** nello sportello batteria fino a quando si avverte uno scatto (Fig. D). Assicurarsi che la batteria siano insediata a fondo e completamente bloccata in posizione.
3. Chiudere il coperchio dello sportello batteria. Assicurarsi che il coperchio sia completamente bloccato prima di avviare il tosaerba.

Come rimuovere il pacco batteria

1. Aprire il coperchio dello sportello batteria **9**, come descritto sopra.
2. Premere il pulsante di rilascio della batteria **21** sul tosaerba ed estrarre il pacco batteria **20** dall'elettrotensile.

LEGGERE QUESTO MANUALE DI ISTRUZIONI PRIMA DI UTILIZZARE IL TOSAERBA

Per un elenco completo dei componenti fare riferimento alla Figura A all'inizio di questo manuale. Conservare questo manuale di istruzioni per successive consultazioni.



PERICOLO: lama mobile e affilata. Non utilizzare mai il tosaerba nella modalità di pacciamatura se lo sportello posteriore e lo sportello di scarico non sono chiusi dalla tensione della molla, in quanto ciò potrebbe comportare gravi lesioni personali. Portare il tosaerba presso il centro di assistenza più vicino per farlo riparare.



PERICOLO: non mettere in funzione il tosaerba se il manico non è bloccato in posizione.



PERICOLO: lama mobile e affilata. Non utilizzare mai il tosaerba nella modalità con sacco raccogliherba se i ganci per appenderlo sul sacco raccogliherba non sono insediati correttamente sul tosaerba e lo sportello di scarico posteriore non è appoggiato saldamente contro la parte superiore del sacco raccogliherba, in quanto ciò potrebbe comportare gravi lesioni personali.



AVVERTENZA: lasciare che il tosaerba funzioni al suo ritmo. Non sovraccaricarlo.

Regolazione dell'altezza del tosaerba (Fig. E)

L'altezza di taglio viene regolata tramite la leva di regolazione dell'altezza di taglio.

NOTA: se non si è sicuri dell'altezza di taglio, iniziare a tagliare l'erba con la leva di regolazione dell'altezza di taglio **10** nella posizione rivolta verso la parte posteriore dell'elettrotensile e abbassare l'altezza secondo la necessità, come illustrato nella Fig. E.

Impostazione dell'altezza di taglio

1. Estrarre la leva di regolazione dell'altezza del tosaerba **10** dalla tacca di bloccaggio **22**.
2. Spostare la leva verso la parte posteriore dell'elettrotensile per aumentare l'altezza di taglio.

3. Spostare la leva verso la parte anteriore dell'elettrotensile per ridurre l'altezza di taglio.
4. Spingere la leva di regolazione dell'altezza in una delle tacche di bloccaggio.

Chiave di sicurezza (Fig. F)



PERICOLO: lama mobile e affilata. Per prevenire l'avvio accidentale o l'uso non autorizzato del tosaerba senza cavo, nell'elettrotensile è stata incorporata una chiave di sicurezza **3**. Quando la chiave di sicurezza viene rimossa dal tosaerba, quest'ultimo viene completamente disabilitato.

NOTA: la chiave di sicurezza presenta un foro al centro per consentire di riporla appendendola a un chiodo, fuori dalla portata dei bambini. Non legare la chiave di sicurezza al tosaerba.

PERICOLO: le lame rotanti possono causare lesioni personali gravi. Per prevenire gravi lesioni personali sfilare la chiave di sicurezza ed estrarre il pacco batteria quando si lascia il tosaerba incustodito o quando è in carica o viene sottoposto a interventi di pulizia, manutenzione o assistenza, oppure quando viene trasportato, sollevato o riposto.

Avvio del tosaerba (Fig. G)



PERICOLO: lama mobile e affilata. Non tentare mai di escludere il funzionamento di questo interruttore e del sistema con chiave di sicurezza dato che ciò potrebbe causare lesioni personali gravi.

NOTA: il tosaerba può funzionare solo se la batteria è installata e la chiave di sicurezza è inserita.

1. Inserire la chiave di sicurezza **3** nella scatola dell'interruttore ON-OFF **1** fino a quando è inserita a fondo, come illustrato nella Figura G. A questo punto il tosaerba è operativo.
2. Il tosaerba è dotato di una speciale scatola dell'interruttore ON-OFF **1**. Per azionare il tosaerba, premere e tenere premuto il pulsante di accensione/spegnimento ON-OFF **2** sulla scatola dell'interruttore ON-OFF **1**, quindi tirare l'impugnatura a staffa **5** verso la barra dell'impugnatura, come illustrato nella Fig. G. Una volta che il tosaerba si è avviato, è possibile rilasciare il pulsante ON-OFF.
3. Per spegnere il tosaerba (OFF) rilasciare l'impugnatura a staffa **5**.



AVVERTENZA: non tentare mai di bloccare un interruttore o l'impugnatura a staffa in posizione di accensione (ON).

NOTA: una volta tornata nella posizione originale, l'impugnatura a staffa attiva il meccanismo di frenatura automatica. Il motore viene frenato meccanicamente e la lama si arresta in tre secondi o meno.

Sovraccarico del tosaerba

Per prevenire danni dovuti a condizioni di sovraccarico, non tentare di rimuovere troppa erba in una sola passata. Rallentare la velocità di taglio oppure aumentare l'altezza di taglio.

Conservazione (Fig. A, H)



PERICOLO: la lama rotante può causare lesioni gravi. Rilasciare l'impugnatura a staffa **5** per spegnere

il tosaerba e rimuovere il pacco batteria e la chiave di sicurezza. prima di sollevare, trasportare o riporre il tosaerba. Conservarlo in un luogo asciutto.

 **ATTENZIONE: punto di schiacciamento.** Per evitare di rimanere schiacciati, mantenere le dita lontano dall'area tra le staffe del manico quando i manici vengono ripiegati.

Il manico del tosaerba può essere facilmente ripiegato per essere conservarlo in modo rapido e comodo.

1. Per sbloccare il manico 4 tirare le manopole di bloccaggio del manico 6 situate su entrambi i lati del manico e ruotarle di un quarto di giro.
2. Ripiegare il manico verso la parte anteriore del tosaerba, come illustrato nella Fig. H.
3. Individuare i fori di fermo del manico situati sulle staffe del manico 7, come illustrato nella Fig. H.
4. Bloccare il manico in posizione ruotando le manopole di bloccaggio del manico 6 in senso antiorario e inserendo i rispettivi perni nei fori di fermo per la conservazione e assicurarsi che il manico sia bloccato saldamente, come illustrato nella Fig. H.

Trasporto del tosaerba (Fig. A, I)

 **PERICOLO: le lame rotanti possono causare lesioni personali gravi. Per prevenire gravi lesioni personali sfilare la chiave di sicurezza ed estrarre il pacco batteria quando si lascia il tosaerba incustodito o quando è in carica o viene sottoposto a interventi di pulizia, manutenzione o assistenza, oppure quando viene trasportato, sollevato o riposto.**

Il tosaerba può essere trasportato utilizzando la pratica maniglia di trasporto 14. NON tentare di sollevare il tosaerba afferrando il manico 4.

Suggerimenti per il taglio dell'erba (Fig. A)

 **AVVERTENZA: ispezionare sempre la zona dove deve essere usato il tosaerba ed eliminare sassi, bastoncini, fili di ferro, ossa e qualsiasi altro detrito che potrebbe essere lanciato dalla lama mentre gira.**

 **AVVERTENZA: Sui pendii, tagliare l'erba trasversalmente e mai procedendo verticalmente in su e in giù. Prestare la massima attenzione quando si cambia direzione su di un pendio. Non tagliare l'erba su pendii molto ripidi. Mantenere sempre un buon appoggio.**

- Rilasciare l'impugnatura a staffa per spegnere il tosaerba quando si attraversano zone ghiaiate (la lama che gira potrebbe lanciare i sassi).
- Regolare il tosaerba all'altezza di taglio più massima quando si falcia su terreni brulli o con erbacce alte. Se si taglia troppa erba in una sola passata, il motore si può sovraccaricare, arrestando il tosaerba.
- Se nella stagione di crescita rapida dell'erba si usa il sacco raccogliherba 12, l'erba potrebbe intasare l'apertura di scarico. Rilasciare l'impugnatura a staffa per spegnere il tosaerba, sfilare la chiave di sicurezza e rimuovere il pacco

batteria. Rimuovere il cesto raccogliherba e scrollare lo sfalcio verso la parte posteriore del sacco. Rimuovere anche sfalcio e detriti che possono essersi accumulati attorno all'apertura di scarico. Sostituire il cesto raccogliherba.

- Se il tosaerba dovesse iniziare a vibrare in modo anomalo rilasciare l'impugnatura a staffa per spegnere il tosaerba, sfilare la chiave di sicurezza e rimuovere il pacco batteria. Verificare immediatamente quale possa essere la causa. Una vibrazione segnala la presenza di problemi. Non far funzionare il tosaerba fino a quando non è stato eseguito un controllo di manutenzione. Consultare la sezione **Guida alla risoluzione dei problemi** di questo manuale.
- Al fine di ottenere risultati di taglio ottimali mantenere la lama affilata e bilanciata.
- Ispezionare e pulire a fondo il tosaerba dopo ogni utilizzo in quanto l'erba incrostata sulla scocca col tempo pregiudica le prestazioni della macchina.
- Rilasciare sempre l'impugnatura a staffa per spegnere il tosaerba, sfilare la chiave di sicurezza e rimuovere il pacco batteria quando lo si lascia incustodito anche per un breve periodo di tempo.

I suggerimenti riportati di seguito serviranno a ottenere la durata di funzionamento massima del tosaerba senza filo.

- Rallentare nelle zone dove l'erba è particolarmente lunga o folta.
- Evitare di tagliare l'erba bagnata dalla pioggia o dalla rugiada.
- Tagliare l'erba frequentemente, in modo particolare durante i periodi di crescita rapida.

NOTA: si raccomanda di ricaricare il tosaerba dopo l'uso, per prolungare la vita utile della batteria. Una ricarica frequente non danneggia la batteria e assicura che sarà completamente carica e pronta per l'impiego successivo. Riporre una batteria non completamente carica riduce la sua vita utile.

MANUTENZIONE

 **PERICOLO: per ridurre il rischio di gravi lesioni personali, spegnere l'elettrotensile e rimuovere la batteria prima di eseguire qualsiasi regolazione o rimozione/installazione di dotazioni o accessori. Un avvio accidentale potrebbe provocare lesioni a persone.**

Rimozione e installazione della lama (Fig. J-L)

 **PERICOLO: RISCHIO DI LESIONI PERSONALI. AL MOMENTO DI RIASSEMBLARE IL GRUPPO LAMA, ASSICURARSI CHE SIANO INSTALLATE CORRETTAMENTE TUTTE LE PARTI, COME DESCRITTO SOTTO. UN ASSEMBLAGGIO SCORRETTO DELLA LAMA O DI ALTRE PARTI DEL GRUPPO LAMA POTREBBE CAUSARE LESIONI PERSONALI GRAVI.**

 **PERICOLO: per ridurre il rischio di gravi lesioni personali, spegnere l'elettrotensile, rimuovere**

la chiave di sicurezza ed estrarre il pacco batteria prima di eseguire qualsiasi regolazione o rimozione/ installazione di dotazioni o accessori. Un avvio accidentale potrebbe provocare lesioni a persone.

1. Tagliare un pezzo di legno di circa 50 x 100 mm **23** (lungo circa 610 mm) per impedire che la lama ruoti quando si rimuove il dado flangiato **24**.

 **AVVERTENZA:** indossare guanti e occhiali di protezione idonei. Girare il tosaerba di lato. Fare attenzione ai bordi taglienti della lama.

2. Posizionare il pezzo di legno e svitare il dado flangiato **24** utilizzando una chiave da 18 mm **25**, come illustrato nella Fig. J.
3. Rimuovere il distanziale di metallo quadrato della lama **26**, l'isolatore di plastica quadrato della lama **27** e la lama **28**, come illustrato nella Fig. K. Non rimuovere la girante della lama **29**. Esaminare tutti i pezzi per controllare che non siano danneggiati e sostituirli se necessario.
4. Installare la lama riaffilata o nuova (STZMW353) **28** sul perno portante **30** della girante della lama, come illustrato nella Fig. K.

NOTA: quando si monta una lama nuova o riaffilata sul perno portante della girante della lama accertarsi che il lato della lama a contatto dell'erba sia rivolto verso il terreno quando il tosaerba viene riportato nella posizione verticale normale.

5. Infilare l'isolatore di plastica **27** sulla lama in modo che i labbri rialzati su un lato si innestino nei bordi della lama.
6. Infilare il distanziale della lama **26** in modo che si insedi all'interno dei labbri rialzati sul lato opposto dell'isolatore della lama. Accertarsi di allineare le parti piatte nel foro del distanziale della lama con quelle piatte dell'albero, facendo ruotare contemporaneamente la lama e l'isolatore in base alla necessità.
7. Posizionare il pezzo di legno in modo da impedire che la lama ruoti, come illustrato nella Fig. L. Installare il dado flangiato **24** con la flangia contro il distanziale della lama **26** e serrare saldamente la lama **28** con una chiave **25**.

Affilatura della lama

MANTENERE AFFILATA LA LAMA PER OTTENERE LE MIGLIORI PRESTAZIONI DEL TOSAERBA. UNA LAMA CONSUMATA NON TAGLIA NETTAMENTE L'ERBA.

 **AVVERTENZA:** Indossare occhiali di protezione idonei quando si smonta, si affila e si rimonta una lama. Assicurarsi che la chiave di sicurezza e il pacco batteria siano stati rimossi.

In circostanze normali, di solito è sufficiente affilare la lama due volte durante la stagione di taglio. La sabbia spunta rapidamente la lama. Se il prato cresce su un terreno sabbioso, può essere necessaria un'affilatura più frequente. **SOSTITUIRE IMMEDIATAMENTE LAME PIEGATE O DANNEGGIATE.**

Operazioni durante l'affilatura della lama

- Verificare che la lama rimanga bilanciata.
- Affilare la lama in base all'angolo di taglio originale.

- Affilare i bordi ad entrambe le estremità della lama, asportando quantitativi pari di materiale da entrambe le estremità.

Affilatura della lama in una morsa (Fig. M)

1. Prima di rimuovere la lama, assicurarsi che l'impugnatura a staffa sia stata rilasciata, che la lama si sia arrestata e che la chiave di sicurezza e il pacco batteria siano stati rimossi.
2. Rimuovere la lama dal tosaerba. Vedere le istruzioni nella sezione **Rimozione e installazione della lama**.
3. Bloccare la lama **28** in una morsa **31**.
4. Indossare occhiali di protezione e guanti adeguati e fare attenzione a non tagliarsi.
5. Limare con attenzione i bordi taglienti della lama con una lima sottile **32** o con una pietra per affilare, conservando il filo originale.
6. Verificare che la lama sia bilanciata. Vedere le istruzioni nella sezione **Bilanciamento della lama**.
7. Sostituire la lama sul tosaerba e serrarla saldamente.

Bilanciamento della lama (Fig. N)

Controllare il bilanciamento della lama **28** infilando il foro centrale della lama su un chiodo o su un cacciavite con gambo rotondo **33**, serrati orizzontalmente in una morsa **31**. Se una delle estremità della lama ruota cadendo verso il basso, affilare il bordo tagliente dell'estremità cadente. La lama è correttamente bilanciata se nessuna delle due estremità cade.



Lubrificazione

La lubrificazione non è necessaria. Non lubrificare le ruote, dato che sono dotate di superfici portanti in plastica che non richiedono lubrificazione.



Pulizia

Rilasciare l'impugnatura a staffa **5** per spegnere il tosaerba, attendere che la lama si fermi e sfilare la chiave di sicurezza. Rimuovere l'eventuale sfalcio accumulatosi sulla parte inferiore della scocca del tosaerba. Dopo vari impieghi, controllare che tutti gli elementi di fissaggio in vista siano ben saldi.



AVVERTENZA: soffiare via la polvere dall'alloggiamento principale con aria compressa asciutta, non appena vi sia sporco visibile all'interno e intorno alle prese d'aria di ventilazione. Quando si esegue questa procedura indossare occhiali di protezione e mascherine antipolvere omologati.



AVVERTENZA: non utilizzare solventi o altri prodotti chimici aggressivi per pulire le parti non metalliche dell'elettrotensile. Tali prodotti chimici possono indebolire i materiali utilizzati nelle parti suddette. Usare un panno inumidito solamente con acqua e sapone delicato. Non lasciare che penetri del liquido all'interno dell'elettrotensile e non immergere alcuno dei suoi componenti direttamente in un liquido.

Rilasciare l'impugnatura a staffa **5** per spegnere il tosaerba, attendere che la lama si sia arrestata e rimuovere il pacco batteria e la chiave di sicurezza. Rimuovere l'eventuale sfalco accumulatosi sulla parte inferiore della scocca del tosaerba. Dopo vari impieghi, controllare che tutti gli elementi di fissaggio in vista siano ben saldi.

Prevenzione della corrosione

I fertilizzanti e gli altri prodotti chimici usati in giardino contengono sostanze che velocizzano notevolmente la corrosione dei metalli. Se si taglia l'erba in zone dove sono stati usati fertilizzanti o prodotti chimici, il tosaerba deve essere pulito subito dopo l'impiego nel modo seguente:

Rilasciare l'impugnatura a staffa (5) per spegnere il tosaerba, attendere e rimuovere il pacco batteria e la chiave di sicurezza. Strofinare tutte le parti esposte con un panno umido.



ATTENZIONE: non versare né spruzzare acqua sul tosaerba nel tentativo di pulirlo. Non conservare l'elettrotroutensile su o accanto a fertilizzanti o sostanze chimiche. Ciò può causare una rapida corrosione.

Accessori opzionali



AVVERTENZA: poiché accessori diversi da quelli offerti da STANLEY FATMAX non sono stati testati con questo prodotto, l'utilizzo di tali accessori potrebbe essere pericoloso. Per ridurre il rischio di lesioni personali, su questo prodotto vanno utilizzati solo gli accessori originali STANLEY FATMAX raccomandati.

Rivolgersi al proprio rivenditore per ulteriori informazioni sugli accessori più adatti.

Tutela ambientale



Raccolta differenziata. I prodotti e le batterie contrassegnati con questo simbolo non devono essere smaltiti insieme ai normali rifiuti domestici.

I prodotti e le batterie contengono materiali che possono essere recuperati e riciclati, riducendo la domanda di materie prime. Riciclare i prodotti e le batterie in base alle normative locali pertinenti. Ulteriori informazioni sono disponibili all'indirizzo web www.2helpU.com.

Pacco batteria ricaricabile

Questo pacco batteria a lunga durata deve essere sostituito se non riesce a produrre energia a sufficienza per lavorazioni che prima venivano svolte con facilità. Al termine della durata di servizio, smaltirlo con la dovuta cura per il nostro ambiente:

- Lasciare scaricare completamente il pacco batteria, quindi rimuoverlo dall'apparecchio.
- Le celle delle batterie agli ioni di litio sono riciclabili. Consegnarle al rivenditore oppure a un centro di riciclaggio di zona. Le batterie raccolte saranno riciclate o smaltite in modo corretto.

Garanzia

Garanzia di 1 anno

Tutti gli elettrotroutensili STANLEY FATMAX includono 1 anno di garanzia come dotazione standard. Se entro 1 anno dalla

data di acquisto il suo prodotto si rivelasse difettoso a causa di imperfezioni nei materiali o nella costruzione, STANLEY le garantisce la sostituzione o riparazione gratuita di tutte le parti difettose oppure, a nostra discrezione, la sostituzione gratuita dell'intero apparato.

Garanzia di 3 anni

Registrate il vostro elettrotroutensile STANLEY FATMAX entro 4 settimane dall'acquisto e qualificatevi per 2 anni di garanzia aggiuntivi. Se dopo la registrazione dell'elettrotroutensile il prodotto si rivelasse difettoso a causa di imperfezioni nei materiali o nella costruzione, STANLEY garantisce la sostituzione o riparazione gratuita di tutte le parti difettose oppure, a nostra discrezione, la sostituzione gratuita dell'intero elettrotroutensile.

GUIDA ALLA RISOLUZIONE DEI PROBLEMI

Se l'elettrotroutensile non dovesse funzionare correttamente, seguire le istruzioni riportate di seguito. Se il problema persiste rivolgersi al proprio agente di riparazione STANLEY FATMAX di zona.



AVVERTENZA: prima di continuare, rilasciare la barra di sicurezza per spegnere il rasaerba e attendere che la lama si arresti.

Problema	Soluzione possibile
Il tosaerba non funziona quando l'impugnatura a staffa viene attivata	Verificare che la batteria del tosaerba sia correttamente installata e che il pulsante sulla scatola dell'interruttore ON-OFF sia completamente premuto, prima di tirare l'impugnatura a staffa.
	Rilasciare l'impugnatura a staffa per spegnere il tosaerba. Rimuovere la chiave di sicurezza e le batterie, capovolgere il tosaerba e controllare che la lama possa ruotare liberamente.
	Controllare che nella sede delle batterie non siano presenti detriti e che le batterie siano collegate correttamente.
	Le batterie sono stata ricaricate completamente? Premere il pulsante dello stato di carica.
Il motore si spegne durante la falciatura	Rilasciare l'impugnatura a staffa per spegnere il tosaerba. Rimuovere la chiave di sicurezza e le batterie, capovolgere il tosaerba e controllare che la lama possa ruotare liberamente.
	Regolare l'altezza di taglio delle ruote sulla posizione più alta e avviare il tosaerba.
	Controllare che nella sede delle batterie non siano presenti detriti e che le batterie siano collegate correttamente
	Le batterie sono stata ricaricate completamente? Premere il pulsante dello stato di carica
	Evitare di sovraccaricare il tosaerba. Rallentare la velocità di taglio oppure aumentare l'altezza di taglio.

Problema	Soluzione possibile
Il tosaerba funziona ma le prestazioni di taglio non sono soddisfacenti	<p>Rilasciare l'impugnatura a staffa per spegnere il tosaerba. Disinstallare la fonte di alimentazione. Capovolgere il tosaerba e controllare:</p> <ul style="list-style-type: none"> • Affilatura della lama – mantenere ben affilata la lama. • Verificare che la scocca e il condotto di scarico non siano intasati. <p>Le ruote possono essere state regolate a un'altezza troppo bassa per le condizioni dell'erba. Aumentare l'altezza di taglio.</p>
Il tosaerba è troppo duro da spingere	<p>Rilasciare l'impugnatura a staffa per spegnere il tosaerba. Disinstallare la fonte di alimentazione. Aumentare l'altezza di taglio per ridurre la resistenza della scocca sull'erba. Controllare che ogni ruota giri liberamente.</p>
Il tosaerba fa rumore e vibra in modo anomalo	<p>Rilasciare l'impugnatura a staffa per spegnere il tosaerba. Disinstallare la fonte di alimentazione. Girare di lato il tosaerba e controllare la lama per verificare che non si sia piegata o danneggiata. Se la lama è danneggiata, sostituirla con una lama di ricambio STANLEY FATMAX. Se la parte inferiore della scocca è danneggiata, portare il tosaerba presso un centro di assistenza STANLEY FATMAX autorizzato.</p> <p>Se non vi sono danni visibili sulla lama e il tosaerba continua a vibrare:</p> <ul style="list-style-type: none"> • Rilasciare l'impugnatura a staffa per spegnere il tosaerba. • Scollegare il tosaerba dalla corrente. • Disassemblare l'intero gruppo lama, come descritto nella sezione Rimozione e installazione della lama. • Rimuovere gli eventuali detriti presenti e pulire tutti i pezzi. • Riposizionare ogni pezzo, come descritto nella sezione Rimozione e installazione della lama. <p>Se il tosaerba continua a vibrare, portarlo presso un centro di assistenza STANLEY FATMAX autorizzato.</p>
I LED del caricabatterie non si accendono	<p>Controllare la connessione della spina.</p> <p>Sostituire il caricabatterie.</p>
Il tosaerba non raccoglie lo sfalcio nel sacco	<p>Condotto intasato. Rilasciare l'impugnatura a staffa per spegnere il tosaerba. Disinstallare la fonte di alimentazione. Eliminare lo sfalcio dal condotto.</p> <p>Aumentare l'altezza di taglio delle ruote per accorciare la lunghezza del taglio.</p> <p>Sacco pieno. Svuotare il sacco più frequentemente.</p>

54V GAZONMAAIER SFMCMW2653

Gefeliciteerd!

U hebt gekozen voor STANLEY FATMAX-gereedschap. Jaren van ervaring, grondige productontwikkeling en innovatie maken STANLEY FATMAX één van de meest betrouwbare partners van gebruikers van professioneel elektrisch gereedschap.

Technische gegevens

SFMCMW2653		
Spanning	V _{dc}	54
Type		1
Accutype		Li-Ion
Snelheid onbelast	tpm	3300
Meslengte	cm	51
Gewicht (zonder accu)	kg	33

Geluidswaarden en vibratiewaarden (triax-vectorsom) volgens EN60335:		
L _{PA} (emissie geluidsdrukniveau)	dB (A)	78,0
L _{WA} (geluidsvermogensniveau)	dB (A)	91,5
K (onzekerheid voor het gegeven geluidsniveau)	dB (A)	0,8

Waarde gewogen trilling hand/arm:

Vibratie-emissiewaarde a _h =	m/s ²	< 2,5
Onzekerheid K =	m/s ²	1,5

Het niveau van trillingsemisatie dat in dit informatieblad wordt gegeven, is gemeten in overeenstemming met een gestandaardiseerde test volgens EN60335 en hiermee kan het ene gereedschap met het andere worden vergeleken. Er kan een eerste beoordeling van blootstelling mee worden uitgevoerd.

WAARSCHUWING: *Het verklaarde vibratie-emissieniveau geldt voor de hoofdtoepassingen van het gereedschap. Als het gereedschap echter voor andere toepassingen wordt gebruikt, dan wel met andere accessoires of slecht wordt onderhouden, kan de vibratie-emissie verschillen. Dit kan het blootstellingsniveau aanzienlijk verhogen gedurende de totale werkperiode.*

Een inschatting van het blootstellingsniveau aan vibratie dient ook te worden overwogen wanneer het gereedschap wordt uitgeschakeld of als het aan staat maar geen daadwerkelijke werkzaamheden uitvoert. Dit kan het blootstellingsniveau gedurende de totale werkperiode aanzienlijk verlagen.

Stel vast of er aanvullende veiligheidsmaatregelen zijn ter bescherming van de gebruiker tegen de effecten van trilling, zoals: het onderhouden van gereedschap en de accessoires, de handen warm houden en de organisatie van werkpatronen.

Accucat. #	Uitgangsspanning	Ah	Lader SFMCB6012
SFMCB6025	54	2,5	X
SFMCB605	54	5	X
SFMCB6075	54	7,5	X

"X" geeft aan dat de accu geschikt is voor die bepaalde lader. Lees de instructiehandleiding voor meer specifieke informatie.

EG-conformiteitsverklaring

Machinerichtlijn



Gazonmaaier SFMCMW2653

STANLEY FATMAX verklaart dat de producten die worden beschreven onder **Technische gegevens** voldoen aan: 2006/42/EC, EN60335-1:2012 + A11:2014, EN 60335-2-77:2010. Deze producten voldoen ook aan Richtlijn 2014/30/EU en 2011/65/EU. Neem voor meer informatie contact op met STANLEY FATMAX op het volgende adres of kijk op de achterzijde van de handleiding.

De ondergetekende is verantwoordelijk voor de samenstelling van het technische bestand en legt deze verklaring af namens STANLEY FATMAX.

2000/14/EG, Gazonmaaier, 50<L≤70cm, Bijlage VI, DEKRA Certification B.V., Meander 1051 / Postbus 5185
6825 MJ ARNHEM / 6802 ED ARNHEM, Nederland
Aangemelde instantie ID-nr.: 0344

Niveau van akoestisch vermogen volgens 2000/14/EG (Artikel 12, Bijlage III, 50<L ≤ 70 cm):

L_{PA} (gemeten geluidsdruk) 78,0 dB(A)
onzekerheid (K) = 1,4 dB(A)

L_{WA} (gegarandeerd geluidsvermogen) 98 dB(A)

A. P. Smith
Technical Director
STANLEY FATMAX Europe, Egide Walschaertsstraat14-18,
2800 Mechelen, België
2019-10-11



WAARSCHUWING: *Beperk het risico van letsel, lees de instructiehandleiding.*

Definities: Veiligheidsrichtlijnen

De onderstaande definities beschrijven het veiligheidsniveau voor ieder signaleringswoord. Lees de gebruiksaanwijzing a.u.b. zorgvuldig door en let op deze symbolen.



GEVAAR: Geeft een dreigend gevaar aan dat, als het niet wordt voorkomen, leidt tot een ongeval met dodelijke afloop of ernstig letsel.



WAARSCHUWING: Geeft een mogelijk gevaar aan dat, als het niet wordt voorkomen, zou kunnen leiden tot een ongeval met dodelijke afloop of ernstig letsel.



VOORZICHTIG: Geeft een mogelijk gevaarlijke situatie aan die, als het niet wordt kan leiden tot licht tot middelzwaar letsel.

KENNISGEVING: Geef een handeling aan waarbij zich geen persoonlijk letsel voordoet maar die, als deze niet wordt voorkomen, kan leiden tot materiële schade.



Wijst op het gevaar voor elektrische schok.



Wijst op brandgevaar.

Instructies voor de veiligheid



WAARSCHUWING: Bij draadloze apparaten moeten bepaalde elementaire voorzorgsmaatregelen, waaronder de navolgende, in acht worden genomen zodat het gevaar voor brand, elektrische schokken, persoonlijk letsel en materiële schade tot een minimum wordt beperkt.



WAARSCHUWING: De veiligheidsregels moeten worden opgevolgd wanneer u de machine gebruikt. Lees voor uw eigen veiligheid en de veiligheid van omstanders deze instructies voordat u de machine gebruikt. Bewaar de instructies voor later gebruik.

- Lees deze handleiding zorgvuldig door voordat u de machine in gebruik neemt.
- In deze handleiding wordt het bedoelde gebruik beschreven. Het gebruik van andere accessoires of hulpstukken dan wel de uitvoering van andere handelingen dan in deze gebruikershandleiding worden aanbevolen, kan tot persoonlijk letsel leiden.
- Bewaar deze handleiding zorgvuldig zodat u deze altijd nog eens kunt raadplegen.

BEWAAR ALLE WAARSCHUWINGEN EN INSTRUCTIES ZODAT U DEZE LATER OOK KUNT RAADPLEGEN

Gebruik van de machine

Ga bij gebruik van de machine altijd voorzichtig te werk.

- Dit apparaat mag niet zonder toezicht door jonge of lichamelijk zwakke mensen worden gebruikt.
- De machine mag niet als speelgoed worden gebruikt.
- Laat kinderen of dieren niet in de buurt van de werkomgeving komen, en laat ze de machine niet aanraken.
- Let extra goed op wanneer u de machine in de buurt van kinderen gebruikt.
- Gebruik de machine alleen op een droge locatie. Het apparaat mag niet nat worden.
- Dompel het apparaat niet onder in water.
- Open de carrosserie niet. Binnenin bevinden zich geen onderdelen waaraan de gebruiker onderhoud kan uitvoeren.

- Gebruik het apparaat niet in een omgeving met explosiegevaar, zoals in de nabijheid van brandbare vloeistoffen, gasen of stof.
- Controleer voor gebruik altijd of de bladen, de bouten van de bladen en het maaigedeelte niet versleten of beschadigd zijn. Vervang versleten of beschadigde bladen en bouten tegelijkertijd zodat alles beter op elkaar afgestemd blijft.
- Werk nooit met de machine terwijl er mensen, en vooral niet terwijl er kinderen of huisdieren dicht bij u in de buurt zijn.
- Bedenk dat de gebruiker van de machine verantwoordelijk is voor eventuele ongelukken of voor gevaren waaraan andere mensen of hun eigendommen worden blootgesteld.

Vóór gebruik

- Draag altijd stevige schoenen en een lange broek wanneer u de machine gebruikt. Werk niet met de machine op blote voeten of op sandalen. Draag geen kleding die ruim zit of die loshangende koorden of riemen heeft.
- Inspecteer het gebied waar u met de machine aan het werk gaat grondig en verwijder alle voorwerpen die door de machine kunnen worden weggeslingerd.
- Controleer voor gebruik altijd of het blad, de bladmoer en het maaigedeelte niet versleten of beschadigd zijn. Vervang versleten of beschadigde componenten in sets zodat de machine in balans blijft. Vervang beschadigde of onleesbare etiketten.

Na gebruik

- Bewaar de machine na gebruik op een droge, goed geventileerde plaats, buiten het bereik van kinderen.
- Kinderen mogen geen toegang hebben tot de opslaglocatie.
- Wanneer de machine in de auto staat, moet u de machine in de kofferruimte plaatsen of goed vastzetten, zodat de machine niet kan wegschieten bij plotselinge veranderingen in snelheid of richting.

Inspectie en reparaties

- Controleer de machine vóór gebruik op beschadigingen en defecten. Controleer de machine vooral op gebroken onderdelen, schade aan de schakelaars en andere omstandigheden die de werking ervan kunnen beïnvloeden.
- Gebruik de machine niet in geval van een of meer beschadigde of defecte onderdelen.
- Laat beschadigde of defecte onderdelen repareren of vervangen door erkende reparateur.
- Probeer nooit andere onderdelen te verwijderen of vervangen dan in deze handleiding zijn vermeld.
- Zorg dat uw vingers bij aanpassingen aan de maaimachine niet klem komen te zitten tussen de bewegende bladen/delen en de vaste delen van de machine.
- Onthoud dat bij het verrichten van onderhoud de bladen kunnen bewegen, ook al is de machine uitgeschakeld.

Aanvullende veiligheidsinstructies voor gazonmaaiers

- Vervoer de machine niet terwijl de stroomvoorziening is ingeschakeld.

- Houd de handgreep stevig met beide handen vast wanneer u met de gazonmaaier werkt.
- Als de gazonmaaier op enig moment moet worden gekanteld, zorg er dan voor dat tijdens het kantelen beide handen in de werkpositie blijven. Houd beide handen in de werkpositie tot de gazonmaaier weer goed op de grond staat.
- Draag nooit een hoofdtelefoon voor radio of muziek wanneer u de gazonmaaier bedient.
- Probeer nooit de wielhoogte aan te passen terwijl de motor draait of terwijl de veiligheidssleutel zich in de behuizing van de schakelaar bevindt.
- Schakel de gazonmaaier als deze vastloopt, uit door de handgreep los te laten, wacht tot het maaiblad tot stilstand is gekomen, en probeer vervolgens pas de blokkering van de uitwerpopening te verwijderen of iets van onder de maaimachine weg te halen.
- Blijf met uw handen en voeten uit de buurt van het maaigebied.
- Houd zaagbladen scherp. Draag altijd handschoenen bij het hanteren van het maaimes van de gazonmaaier.
- Als u de grasopvang gebruikt, moet u deze regelmatig controleren op slijtage en beschadigingen. Als de grasopvang ernstig is versleten, moet u deze voor uw eigen veiligheid vervangen.
- Ga zeer voorzichtig te werk wanneer u de gazonmaaier achteruit laat rijden of naar u toe trekt.
- Kom niet met uw handen of voeten bij of onder de gazonmaaier. Blijf altijd uit de buurt van uitwerpopening.
- Maak het gebied waar u de gazonmaaier gaat gebruiken vrij van voorwerpen zoals stenen, stokken, draad, speelgoed, botten, enz. Deze kunnen door het blad worden weggeslingerd. Voorwerpen die door het blad worden geraakt, kunnen ernstige verwondingen toebrengen aan personen. Blijf achter de handgreep als de motor draait.
- Gebruik de gazonmaaier niet op blote voeten en niet wanneer u sandalen draagt. Draag altijd stevig schoeisel.
- Trek de gazonmaaier alleen achteruit wanneer dat niet anders kan. Kijk altijd omlaag en achter u voordat en terwijl u achteruit loopt.
- Richt uitgeworpen materiaal niet op anderen. Zorg dat uitgeworpen materiaal niet tegen een muur of obstakel komt. Het materiaal kan terugkaatsen naar de gebruiker van de gazonmaaier. Schakel, wanneer u op grindoppervlakken stuit, de gazonmaaier uit door de handgreep los te laten, en laat het blad tot stilstand komen.
- Gebruik de gazonmaaier niet zonder dat de volledige grasopvang, het uitwerpschild, de achterste beschermkap en andere veiligheidsvoorzieningen op hun plaats zitten en goed functioneren. Controleer regelmatig of alle beschermkappen en veiligheidsvoorzieningen in goede staat zijn en of ze goed werken en hun bedoelde functie uitvoeren. Vervang een beschadigde beschermkap of andere veiligheidsvoorziening voordat u de gazonmaaier weer gebruikt.
- Laat een ingeschakelde gazonmaaier nooit onbeheerd achter.
- Voordat u de gazonmaaier reinigt, de grasopvangzak verwijdert, het uitwerpschild vrijmaakt, de gazonmaaier onbeheerd achterlaat of aanpassingen, reparaties of inspecties uitvoert, moet u altijd de handgreep loslaten zodat de gazonmaaier wordt uitgeschakeld en wachten tot het blad tot stilstand is gekomen.
- Gebruik de gazonmaaier alleen bij daglicht of goed kunstlicht, wanneer voorwerpen op de route van het maaiblad duidelijk zichtbaar zijn voor wie met de gazonmaaier werkt.
- Werk niet met de gazonmaaier wanneer u onder invloed bent van alcohol of drugs, of wanneer u moe bent of ziek. Blijf altijd goed opletten, kijk wat u doet en gebruik uw gezond verstand.
- Vermijd gevaarlijke omgevingen. Gebruik de gazonmaaier nooit in vochtig of nat gras en nooit wanneer het regent. Let er altijd goed op waar u uw voeten zet. Loop rustig en ren niet.
- Laat, als de gazonmaaier ernstig gaat trillen, de handgreep los, wacht tot het blad tot stilstand is gekomen en onderzoek vervolgens onmiddellijk wat de oorzaak van het trillen is. Trillen is over het algemeen een waarschuwing voor problemen zie **Problemen oplossen** voor advies in het geval van abnormale trilling.
- Draag altijd goede bescherming voor uw ogen en luchtwegen wanneer u met de gazonmaaier werkt.
- Gebruikt u hulpstukken die niet worden aanbevolen voor deze gazonmaaier, dan kan dat leiden tot gevaarlijke situaties. Gebruik uitsluitend accessoires die zijn goedgekeurd door STANLEY FATMAX.
- Reik nooit buiten uw macht tijdens het werken met de gazonmaaier. Zorg er altijd voor dat u stevig staat en dat u niet uw evenwicht verliest tijdens het werken met de gazonmaaier.
- Maai dwars over het vlak van een helling, nooit omhoog en omlaag. Ga zeer voorzichtig te werk wanneer u op een helling van richting verandert.
- Pas op voor gaten, geulen, hobbels, stenen of andere verborgen voorwerpen. Op oneffen terrein kunt u uitglijden en vallen. Hoog gras kan obstakels verbergen.
- Maai niet op nat gras of zeer steile hellingen. Als u niet stevig staat, kunt u uitglijden en vallen.
- Maai niet in de buurt van steile hellingen, sloten of kades. U kunt uw houvast of evenwicht verliezen.
- Laat de maaimachine afkoelen voordat u deze opbergt.
- Trek de stekker uit het stopcontact en haal de accu uit de machine. Controleer dat alle bewegende onderdelen volledig tot stilstand zijn gekomen:
 - Wanneer u maar de machine onbeheerd achterlaat;
 - Voordat u een blokkade verwijdert;
 - Voordat u de machine controleert, reinigt of eraan werkt.

Veiligheid van anderen

- Het is niet de bedoeling dat deze machine wordt gebruikt door personen (waaronder kinderen) met verminderde fysieke, zintuiglijke of psychische vermogens, of met een gebrek aan ervaring en kennis, tenzij onder toezicht van of met aanwijzingen over het gebruik van de machine door een persoon die verantwoordelijk is voor hun veiligheid.
- Er moet toezicht worden gehouden op kinderen zodat zij niet met het gereedschap kunnen spelen.

- Nadat u een vreemd object hebt geraakt. Inspecteer de machine op beschadigingen en voer, zo nodig, reparaties uit.

Overige risico's

Ondanks het toepassen van de relevante veiligheidsvoorschriften en het implementeren van veiligheidsvoorzieningen kunnen sommige overige risico's niet worden vermeden. Dit zijn:

- *Verwondingen die worden veroorzaakt door het aanraken van draaiende of bewegende onderdelen.*
- *Verwondingen die worden veroorzaakt bij het vervangen van onderdelen, bladen of accessoires.*
- *Verwondingen die worden veroorzaakt door langdurig gebruik van het gereedschap. Las vooral regelmatig pauzes in wanneer u gereedschap langdurig achtereen gebruikt. Gehoorbeschadiging.*
- *Gezondheidsrisico's als gevolg van het inademen van stof dat door gebruik van het gereedschap wordt veroorzaakt (bijvoorbeeld tijdens het werken met hout, vooral eiken, beuken en MDF)*
- *Til nooit een machine op of draag nooit een machine terwijl de motor loopt.*

Elektrische veiligheid

De elektrische motor is slechts voor één voltage ontworpen. Controleer altijd dat het voltage van de accu overeenkomt met de voltage op het typeplaatje. Let er ook op dat het voltage van uw lader overeenkomt met dat van uw netstroomvoorziening.



De STANLEY FATMAX-lader is dubbel geïsoleerd in overeenstemming met EN60335; daarom is een aarddraad niet nodig.

Als het netsnoer is beschadigd, moet het worden vervangen door een speciaal geprepareerd snoer dat leverbaar is via de STANLEY FATMAX servicedienst.

Vervanging van de stekker (alleen V.K. & Ierland)

Als er een nieuwe netstekker moet worden gemonteerd:

- *Verwerk de oude stekker veilig bij het afval.*
- *Sluit de bruine draad aan op de faseaansluiting van de stekker.*
- *Sluit de blauwe draad aan op de nulaansluiting van de stekker.*



WAARSCHUWING: Er moet niet een verbinding tot stand worden gebracht met de aardeaansluiting.

Volg de montage-instructies die bij stekkers van goede kwaliteit worden geleverd. Aanbevolen zekering: 3 A.

Een verlengsnoer gebruiken

Gebruik alleen een verlengsnoer als het absoluut noodzakelijk is. Gebruik een goedgekeurd verlengsnoer dat geschikt is voor het ingangsvermogen van uw lader (zie **Technische Gegevens**). De minimumafmeting van de geleider is 1 mm²; de maximumlengte is 30 m.

Rol het snoer altijd volledig af, wanneer u een haspel gebruikt.

BEWAAR DEZE INSTRUCTIES

Laders

STANLEY FATMAX-laders hoeven niet te worden afgesteld en zijn zo ontworpen dat zij zeer gemakkelijk in gebruik zijn.

Belangrijke veiligheidsinstructies voor alle acculaders

BEWAAR DEZE INSTRUCTIES: Deze handleiding bevat belangrijke instructies voor de veiligheid en voor de bediening van geschikte acculaders (raadpleeg **Technische Gegevens**).

- *Lees voordat u de lader gebruikt, alle instructies en aanwijzingen voor de veiligheid op de lader, de accu en het product dat de accu gebruikt.*



WAARSCHUWING: Gevaar voor elektrische schok. Laat geen vloeistof in de lader dringen. Dit zou kunnen leiden tot een elektrische schok.



WAARSCHUWING: Wij adviseren u een aardlekschakelaar te gebruiken met een nominale reststroomwaarde van 30 mA of minder.



VOORZICHTIG: Gevaar voor brandwonden. Beperk het risico van letsel, laad alleen oplaadbare accu's op van het merk STANLEY FATMAX. Andere typen accu's zouden uit elkaar kunnen springen en persoonlijk letsel en schade kunnen veroorzaken.



VOORZICHTIG: Er moet op worden toegezien dat kinderen niet met het gereedschap kunnen spelen.

KENNISGEVING: Onder bepaalde omstandigheden, wanneer de stekker van de lader in het stopcontact zit, kunnen de niet-afgedekte laadcontacten binnenin de lader door materiaal of een voorwerp worden kortgesloten. Bepaalde materialen die geleidend zijn, zoals, maar niet uitsluitend, staalwol, aluminiumfolie of een opeenhoping van metaalachtige deeltjes, kunnen beter bij de holtes van de lader worden weggehouden. Trek altijd de stekker uit het stopcontact wanneer er geen accu in de lader zit. Trek de stekker van de lader uit het stopcontact voordat u de lader gaat reinigen

- **Probeer NIET de accu op te laden met andere laders dan de laders die in deze handleiding worden genoemd.** De lader en de accu zijn speciaal voor elkaar ontworpen.
- **Deze laders zijn niet bedoeld voor andere toepassingen dan het opladen van STANLEY FATMAX oplaadbare accu's.** Andere toepassingen kunnen leiden tot brand, een elektrische schok of elektrocutie.
- **Stel de lader niet bloot aan regen of sneeuw.**
- **Trek aan de stekker van de lader en niet aan het snoer wanneer u de stekker uit het stopcontact wilt halen.** Er is dan minder risico op beschadiging van het snoer en van de stekker.
- **Controleer dat het snoer zo is geplaatst dat niemand erop kan stappen of erover kan struikelen of het snoer op andere wijze beschadigd of bekneld raakt.**
- **Gebruik alleen een verlengsnoer als dat absoluut noodzakelijk is.** Gebruik van een ongeschikt verlengsnoer kan leiden tot het risico van brand, elektrische schok of elektrocutie.
- **Plaats niet iets boven op een lader en plaats de lader niet op een zacht oppervlak omdat hierdoor de ventilatiesleuven kunnen worden geblokkeerd en de lader binnenin veel te heet wordt.** Plaats de lader niet in de

buurt van een warmtebron. De lader wordt gekoeld door de ventilatiesleuven boven en onder in de behuizing.

- **Werk niet met de lader met een beschadigd snoer of een beschadigde stekker**—laat eventuele beschadigde onderdelen onmiddellijk vervangen.
- **Gebruik de lader niet als er hard op is geslagen, als de lader is gevallen of op een andere manier beschadigd is.** Breng de unit naar een officieel servicecentrum.
- **Haal de lader niet uit elkaar; breng de lader naar een officieel servicecentrum wanneer service of reparatie nodig is.** Onjuiste montage kan leiden tot het risico van een elektrische schok, elektrocutie of brand.
- **Als het netsnoer is beschadigd, moet het onmiddellijk worden vervangen door de een servicemonteur van de fabrikant of een dergelijk vakbekwaam persoon, zodat risico is uitgesloten.**
- **Trek, voordat u met reinigingswerkzaamheden begint, de stekker van de lader uit het stopcontact. Er is dan minder risico van een elektrische schok.** Het risico is niet minder wanneer u de accu uitneemt.
- **Sluit NOOIT twee laders op elkaar aan.**
- **De lader is ontworpen voor een gewone huishoudelijke elektrische installatie van 230V. Gebruik de lader niet op een andere spanning.** Dit geldt niet voor de 12V-lader.









Een accu opladen (Afb. B)

1. Steek de stekker van de lader in een geschikt stopcontact voordat u de accu plaatst.
2. Plaats de accu **19** in de lader, en let er daarbij op dat de accu geheel in de lader komt te zitten. Het rode lampje (opladen) knippert herhaaldelijk en dat duidt erop dat de laadprocedure is gestart.
3. Een volledig opgeladen accu wordt aangegeven door het rode lampje dat constant AAN blijft. De accu is nu volledig opgeladen en kan worden gebruikt of kan in de acculader blijven zitten. Duw, als u de accu uit de lader wilt nemen, op de accu-vrijgaveknop **20** op de accu.

OPMERKING: U kunt maximale prestaties en levensduur van lithium-ion-accu's garanderen door de accu's volledig op te laden voordat u deze voor het eerst in gebruik neemt.

Werking van de lader

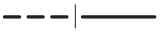
Raadpleeg onderstaande indicatoren voor de laadstatus van de accu.

Laadindicatoren	
	Bezig met opladen  
	Geheel opgeladen  
	Hot/Cold Pack Delay (Vertraging Hete/Koude Accu)*  

*Het rode lampje blijft knipperen, maar er brandt ook een geel indicatielampje wanneer de functie actief is. Wanneer de accu een geschikte temperatuur heeft bereikt, gaat het gele lampje uit en hervat de lader de laadprocedure.

De geschikte lader(s) laden niet een kapotte accu op. Het lampje zal niet of onregelmatig gaan branden en de lader geeft daarmee aan dat de accu kapot is.

NB: Dit kan ook betekenen dat er iets mis is met de lader.

Als de lader laat zien dat er een probleem is, laat de lader en de accu dan testen door een geautoriseerd servicecentrum.

Hot/Cold Pack Delay (Vertraging Hete/Koude Accu)

Wanneer de lader waarnaemt dat een accu te warm of te koud is, wordt onmiddellijk een Hot/Cold Delay gestart en wordt het laden uitgesteld tot de accu een geschikte temperatuur heeft bereikt. De lader schakelt dan automatisch over op de accu-laadstand. Deze functie waarborgt een maximale levensduur van de accu.

Een koude accu zal minder snel opladen dan een warme accu. De accu zal gedurende de gehele laadcyclus minder snel worden opgeladen en zal niet maximaal worden opgeladen, ook niet als de accu warmer wordt.

Montage aan de wand

Deze laders kunnen aan de wand worden gemonteerd of rechtop op een tafel of werkoppervlak staan. Plaats bij wandmontage de accu dichtbij een stopcontact en uit de buurt van een hoek of andere obstakels die de doorstroming van lucht kunnen verhinderen. Gebruik de achterzijde van de lader als sjabloon voor de plaatsing van de montageschroeven aan de wand. Monteer de lader stevig met gipsplaatschroeven (afzonderlijk aan te schaffen), van tenminste 25,4 mm lang waarvan de schroefkop een diameter heeft van of 7 – 9 mm, in hout geschroefd tot op een optimale diepte, waarbij ongeveer 5,5 mm van de schroef uitsteekt. Houd de sleuven aan de achterzijde van de lader tegenover de uitstekende schroeven en steek montagesleuven volledig op de schroeven.

Instructies voor het reinigen van de lader



WAARSCHUWING: Gevaar voor elektrische schok.

Neem, voordat u met de reiniging begint, de stekker van de lader uit het stopcontact. U kunt stof en vet van de buitenzijde van de lader verwijderen met een doek of een zachte, niet-metalen borstel. Gebruik geen water of schoonmaakmiddelen. Laat nooit vloeistof in het gereedschap komen; dompel nooit een onderdeel van het gereedschap onder in een vloeistof.

Accu's

Belangrijke veiligheidsinstructies voor alle accu's

Wanneer u vervangende accu's bestelt, is het belangrijk dat u het catalogusnummer en de spanning opgeeft.

Wanneer u de accu uit de verpakking haalt is deze niet geheel opgeladen. Lees onderstaande veiligheidsinstructies vóór u de accu en de lader gebruikt. Volg vervolgens de uiteengezette laadprocedures.

LEES ALLE INSTRUCTIES

- **Werk niet met de accu en laad deze niet op in een explosieve omgeving, zoals in de nabijheid van ontvlambare vloeistoffen, gassen of stof.** Wanneer u de accu plaatst in of verwijdt uit de lader kan het stof of de damp door een vonk vlamvatten.
- **Ga altijd voorzichtig te werk bij het plaatsen van de accu. Breng op geen enkele manier wijzigingen in een**

accu aan, met het doel de accu in een lader te plaatsen die niet geschikt is, omdat de accu kan opspringen en ernstig persoonlijk letsel veroorzaken.

- *Laad de accu's alleen op in STANLEY FATMAX-laders.*
- **NIET** nat spatten of onderdompelen in water of andere vloeistoffen.
- **Bewaar of gebruik het gereedschap en de accu niet op plaatsen waar de temperatuur 40°C of meer kan bereiken (bijvoorbeeld in een schuurtje of een metalen loods in de zomer).**
- **Gooi accu's niet in het vuur, zelfs niet als ze ernstig beschadigd of volledig uitgeput zijn.** De accu kan ontploffen in het vuur. Er ontstaan giftige dampen en materialen wanneer lithium-ion-accu's worden verbrand.
- **Als de inhoud van de batterij in contact komt met de huid, was het gebied dan onmiddellijk met een milde zeepoplossing.** Als accuvloeistof in contact komt met de ogen, spoel dan het geopende oog uit gedurende 15 minuten, of tot de irritatie over is. Als medische zorg nodig is, is het goed te weten dat de accu-elektrolyt bestaat uit een mengsel van vloeibare organische carbonaten en lithiumzouten.
- **De inhoud van geopende accu's kan irritatie van de luchtwegen veroorzaken.** Zorg voor frisse lucht. Roep medische hulp in als de symptomen aanhouden.



WAARSCHUWING: Gevaar voor brandwonden. Accu-vloeistof kan ontbranden bij blootstelling aan vonken of open vuur.



WAARSCHUWING: Probeer nooit om welke reden dan ook de accu te openen. Als de behuizing van de accu is gescheurd of beschadigd, zet de accu dan niet in de lader. Klem een accu niet vast, laat een accu niet vallen, beschadig een accu niet. Gebruik een accu of lader waar hard op is geslagen, die is gevallen, waar overheen is gereden of die op welke manier dan ook is beschadigd (dat wil zeggen, doorboord met een spijker, geraakt met een hamer, vertrapt) niet. Een elektrische schok of elektrocutie kan het gevolg zijn. Breng beschadigde accu's terug naar het servicecentrum zodat ze kunnen worden gerecycled.



WAARSCHUWING: Brandgevaar. Berg de accu niet op en vervoer de accu niet op een manier dat metalen voorwerpen in contact kunnen komen met de aansluitpunten van de accu. Bijvoorbeeld, steek de accu niet in een schortzak, broekzakken, gereedschapskisten, gereedschapsdozen, laden, enz., waarin losse spijkers, schroeven, sleutels, enz. liggen.



VOORZICHTIG: Wanneer het gereedschap niet wordt gebruikt, plaats het dan op de zijkant op een stabiel oppervlak waar niemand erover kan struikelen en het niet kan vallen. Er is gereedschap met een grote accu dat rechtop kan staan op de accu maar het kan dan gemakkelijk worden omgestoten.

Transport



WAARSCHUWING: Brandgevaar. Tijdens het transport kunnen accu's mogelijk vlam vatten als de aansluitingen van de accu onbedoeld in aanraking komen met geleidelijke materialen. Controleer dat tijdens het transport

de aansluitingen van de accu afgeschermd zijn en goed geïsoleerd van materialen die ermee in contact kunnen komen en die kortsluiting kunnen veroorzaken.

STANLEY FATMAX-accu's voldoen aan alle van toepassing zijn verzendvoorschriften zoals deze zijn bepaald door de bedrijfstak en door wettelijke normen, zoals Aanbevelingen voor het Transport van Gevaarlijke Goederen van de UN; Voorschriften voor Gevaarlijke Goederen van de International Air Transport Association (IATA), Voorschriften Internationale Maritieme Gevaarlijke Goederen (IMDG) en de Europese Overeenkomst Betreffende het Internationale Vervoer van Gevaarlijke Goederen over de Weg (ADR). Lithium-ion cellen en accu's zijn getest in overeenstemming met Hoofdstuk 38.3 van de Aanbevelingen voor het Transport van Gevaarlijke Goederen Handleiding van Testen en Criteria.

In de meeste gevallen zal de verzending van een STANLEY FATMAX-accu vrijgesteld zijn van de classificatie als volledig voorgeschreven Gevaarlijk Materiaal van Klasse 9. In het algemeen zullen alleen verzendingen die een Lithium-ionaccu bevatten met een energieclassificatie hoger dan 100 Watt per uur (Wh), moeten worden verzonden als volledig voorgeschreven Klasse 9. Op alle lithium-ion accu's staat de Watt/Uur-classificatie vermeld. Verder adviseert STANLEY FATMAX, om reden van de ingewikkelde voorschriften, niet Lithium-ion-accu's apart per luchtvracht te verzenden, ongeacht de Watt/uur-classificatie. Verzendingen van gereedschap met accu's (combo-kits) kunnen bij uitzondering per luchtvracht worden verzonden als de Watt/uur-classificatie van de accu niet hoger is dan 100 Wh.

Ongeacht of een verzending wordt geacht een vrijstelling te hebben of volledig voorgeschreven, is voor de verantwoordelijkheid van de verzender de meest recente voorschriften voor verpakking, labeling/markering en vereisten ten aanzien van documentatie te raadplegen.

De informatie die in dit hoofdstuk van de handleiding wordt verstrekt, wordt verstrekt in goed vertrouwen en wordt geacht nauwkeurig te zijn op het moment dat het document werd opgesteld. Er wordt echter geen garantie gegeven, impliciet of expliciet. Het is voor de verantwoordelijkheid van de koper ervoor te zorgen dat zijn activiteiten in overeenstemming zijn met de geldende voorschriften.

Aanbevelingen voor opslag

1. De beste opslagplaats is er een die koel en droog is, afgeschermd van direct zonlicht en overmatige warmte of kou. U kunt optimale prestaties en levensduur voor accu's bereiken door ze op kamertemperatuur te bewaren wanneer u ze niet gebruikt.
2. Wanneer u de accu lange tijd opbergt, kunt u deze voor optimale resultaten het beste volledig opgeladen opslaan op een koele, droge plaats buiten de lader.

OPMERKING: Accu's kunnen beter niet in volledig ontladen toestand worden opgeslagen. De accu moet voor gebruik weer worden opgeladen.

Accu's met Vermogenmeter (Afb. C)

Bepaalde STANLEY FATMAX-accu's met een vermogenmeter en deze bestaat uit drie groene LED-lampjes die een aanduiding geven van de hoeveelheid lading die de accu nog heeft.

De accumeter is bij benadering een indicatie van het niveau van de resterende lading van de accu, en is gebaseerd op de volgende indicatoren:



75 –100% geladen



51 -74% geladen



< 50% geladen



Accu moet worden opgeladen

U kunt de vermogenmeter activeren door de knop van de vermogenmeter ingedrukt te houden. Een combinatie van de drie groene LED-lampjes gaat branden en dat geeft een aanduiding van de hoeveelheid lading die de accu nog heeft. Wanneer de lading in de accu onder het bruikbare niveau ligt, gaat de vermogenmeter niet branden en moet de accu worden opgeladen.

NB: De accumeter geeft slechts een indicatie van de hoeveelheid lading die de accu nog heeft. De meter geeft geen aanwijzingen over de functionaliteit van het gereedschap en is onderhevig aan schommelingen afhankelijk van productcomponenten, temperatuur en de toepassing door de eindgebruiker.

Labels op lader en accu

Behalve de pictogrammen die in deze handleiding worden gebruikt, kunnen de volgende pictogrammen op de labels op de lader en op de accu staan:



Lees gebruiksaanwijzing voor gebruik.



Zie **Technische gegevens** voor de laadtijd.



Steek geen geleidende voorwerpen in de accu.



Laad beschadigde accu's niet op.



Stel accu's niet bloot aan water.



Laat defecte snoeren direct vervangen.



Laad accu's uitsluitend op bij een temperatuur tussen 4 °C en 40 °C.



Alleen voor gebruik binnenshuis.



Verwerk de accu op milieuverantwoorde wijze als afval.



Laad STANLEY FATMAX-accu's uitsluitend op met de speciaal aangeduide STANLEY FATMAX-laders. Wanneer u andere accu's dan de aangewezen STANLEY FATMAX-accu's oplaadt met een STANLEY FATMAX-lader, kunnen deze openspringen of kan dit leiden tot andere gevaarlijke situaties.



Gooi de accu niet in het vuur.

Accutype

De SFMCMW2653 werkt op een 54V-accu's.

Gebruik voor optimale resultaten: SFMCB6025, SFMCB605, SFMCB6075

Raadpleeg **Technische Gegevens** voor meer informatie.

Inhoud van de verpakking

De verpakking bevat:

- 1 Gazonmaaier
- 1 Grasopvangzak
- 1 Veiligheidssleutel
- 1 Instructiehandleiding

NB: Bij de N-modellen worden geen accu's, laders en gereedschapskoffers geleverd. Bij de NT-modellen worden geen accu's en laders geleverd. Bij de B-modellen worden Bluetooth®-accu's geleverd.

NB: Het merkteken met het woord Bluetooth® en logo's zijn geregistreerde handelsmerken die eigendom zijn van Bluetooth®, SIG, Inc. en ieder gebruik van dergelijke merktekens door STANLEY FATMAX is onder licentie. Overige handelsmerken en merknamen zijn eigendom van hun respectievelijke eigenaren.

- *Controleer of het gereedschap, de onderdelen of accessoires mogelijk zijn beschadigd tijdens het transport.*
- *Neem de tijd om deze handleiding grondig door te lezen en te begrijpen voor u de apparatuur in gebruik neemt.*

Markeringen op het gereedschap

De volgende pictogrammen worden op het gereedschap afgebeeld:



Lees gebruiksaanwijzing voor gebruik.



Draag gehoorbescherming.



Draag oogbescherming.



Pas op voor de scherpe bladen. Nadat u de motor hebt uitgeschakeld, blijven de bladen ronddraaien. Verwijder de uitschakelvoorziening voor u onderhoud uitvoert.



Wees bedacht op voorwerpen die worden weggeslingerd. Houd omstanders uit de buurt van het maai gebied.



Richtlijn 2000/14/EC Gegarandeerd geluidsvermogen.



Stel het apparaat niet bloot aan regen.



Nadat u de machine hebt uitgeschakeld, blijven de bladen draaien.

Positie Datumcode (Afb. A)

De Datumcode **38**, die ook omvat het jaar van fabricage, is in de behuizing afgedrukt.

Voorbeeld:

2019 XX XX
Jaar van fabricage

Beschrijving (Afb. A)

WAARSCHUWING: *Pas het gereedschap of een onderdeel ervan nooit aan. Dit kan schade of persoonlijk letsel tot gevolg hebben.*

- | | |
|----------------------------|-------------------------------------|
| 1 ON-OFF schakelkast | 8 Bevestigingsgaten handgriepsplaat |
| 2 ON-OFF-knop | 9 Kap accu-ingang |
| 3 Veiligheidsleutel | 10 Stelhendel maaihoogte |
| 4 Handgreep | 11 Afdekkap achterste opening |
| 5 Beugelhandgreep | 12 Grasopvangzak |
| 6 Handgreepvergrendelingen | 13 Handgreep grasopvangzak |
| 7 Handgreepbeugels | 14 Bovenste draaghandgreep |

Bedoeld gebruik

Deze gazonmaaier is ontworpen voor professioneel maaien van gazons.

NIET gebruiken in natte omstandigheden of in de aanwezigheid van ontvlambare vloeistoffen of gassen.

Deze gazonmaaier is een professionele machine voor verzorging van gazons.

LAAT NIET kinderen in contact met het gereedschap komen. Toezicht is vereist als onervaren gebruikers met dit gereedschap werken.

MONTAGE

GEVAAR: *Beperk het gevaar op ernstig persoonlijk letsel tot een minimum: zet de machine uit en neem de veiligheidsleutel en de accu uit, voordat u montagewerkzaamheden of een aanpassing uitvoert of hulpstukken of accessoires verwijdert/installeert. Wanneer het apparaat per ongeluk wordt gestart, kan dat leiden tot letsel.*

De hoogte van de handgreep afstellen (Afb. B)

De maaimachine wordt verzonden in de opbergstand. Voordat u verder gaat moet u de handgreep in de bedrijfsstand afstellen.

- U kunt de handgreep **4** losmaken uit de opbergstand door de twee handgreepvergrendelingen **6** 90° te draaien. De handgreepvergrendelingen bevinden zich aan weerszijden van de handgreep zoals wordt getoond in Afb. B.
- Breng de handgreep omhoog tot in de bedrijfsstand.
- Kijk waar zich de drie bevestigingsgaten **34** van de handgreep op de handgreepbeugels **7** bevinden, zoals in Afb. B wordt getoond.
- Stel de handgreep af in de stand die het best bij de gebruiker past en vergrendel de handgreep door de handgreepvergrendelingen **6** 90° naar achteren te draaien zodat ze in de bevestigingsgaten van uw keuze vastklikken.

Grasopvangzak (Afb. C)

GEVAAR: *Verwijder veiligheidsleutel en accu, wanneer u de kap van de achterste opening opent en de grasopvangzak plaatst.*

- Haal de kap **11** van de achterste opening omhoog en plaats de grasopvangzak **12** op de maaimachine, zodat de zakhaken **35** op de ogen **18** rusten, zoals wordt getoond in Afb. C. Breng vervolgens de kap van de achterste opening omlaag.

BEDIENING

GEVAAR: *Beperk het gevaar op ernstig persoonlijk letsel tot een minimum: zet de machine uit en neem de veiligheidsleutel en de accu uit, voordat u een aanpassing uitvoert of hulpstukken of accessoires verwijdert/installeert. Wanneer het apparaat per ongeluk wordt gestart, kan dat leiden tot letsel.*

De accu installeren en verwijderen (Afb. A, D)

GEVAAR: CONTROLEER, VOORDAT U DE ACCU VERWIJDERT OF PLAATST, DAT DE VEILIGHEIDSSLEUTEL IS VERWIJDERD ZODAT WORDT VOORKOMEN DAT DE MAAIMACHINE WORDT INGESCHAKELD.

NB: U bereikt het beste resultaat wanneer de accu volledig is opgeladen.

De accu plaatsen

- Maak de accupoort **19** toegankelijk door de kap **9** van de opening op te tillen en open te houden.
- Schuif een accu **20** in de accupoort en laat de accu hoorbaar vastklikken (Afb. D). Controleer dat de accu geheel op z'n plaats zit en goed is vergrendeld.
- Sluit de kap van de accupoort. Start de maaimachine pas wanneer u hebt gecontroleerd dat de kap volledig is gesloten.

De accu uitnemen

- Open de kap **9** van de accupoort, zoals hierboven wordt beschreven.
- Druk op de accurijgaveknop **21** op de maaimachine en trek de accu **20** uit het gereedschap.

LEES DEZE INSTRUCTIEHANDLEIDING VOOR U DE MAAIMACHINE IN GEBRUIK NEEMT

Raadpleeg Afbeelding A aan het begin van deze handleiding voor de volledige lijst van componenten. Bewaar deze handleiding zodat u deze later ook nog kunt raadplegen.

! **GEVAAR: Scherp bewegend blad.** Gebruik de gazonmaaier niet in de mulch-stand, als de achterste opening niet onder veerdruk is gesloten, omdat dit ernstige verwondingen tot gevolg kan hebben. Breng uw maaimachine voor reparatie naar het servicecentrum bij u in de buurt.

! **GEVAAR: Werk niet met de maaimachine als de handgreep niet op z'n plaats is vergrendeld.**

! **GEVAAR: Scherp bewegend blad.** Gebruik de maaimachine nooit in combinatie met de grasopvang als de haken van de grasopvangzak niet goed op de maaimachine zijn bevestigd en de achterste uitwerpopening niet stevig tegen de grasopvangzak is aangedrukt, omdat dan ernstig letsel het gevolg kan zijn.

! **WAARSCHUWING:** Laat de maaimachine op z'n eigen snelheid werken. Overbelast de machine niet.

Maaihoogte afstellen (Afb. E)

U kunt de maaihoogte instellen met de hendel voor de hoogteafstelling.

NB: Als u niet zeker weet op welke hoogte u moet maaien, begin dan te maaien met de hoogteafstelling **10** in stand aan de achterzijde van de machine en stel de hoogte, naar behoefte, naar beneden bij, zoals wordt getoond in Afb. E.

De maaihoogte instellen

1. Trek de hendel **10** van de hoogteafstelling van de maaimachine los van de vergrendelingsnok **22**.
2. Verplaats de hendel in de richting van de achterzijde van de maaimachine als u de maaihoogte wilt laten toenemen.
3. Verplaats de hendel in de richting van de voorzijde van de maaimachine als u de maaihoogte wilt laten afnemen.
4. Duw de hendel voor de afstelling van de maaihoogte vast op één van de vergrendelingsnokken.

Veiligheidsleutel (Afb. F)

! **GEVAAR: Scherp bewegend blad.** Ter voorkoming van het onbedoeld starten of onbevoegd gebruik van uw snoerloze maaimachine is er een uitneembare veiligheidsleutel **3** in het ontwerp van de maaimachine opgenomen. De maaimachine wordt volledig uitgeschakeld wanneer u de veiligheidsleutel uit de maaimachine haalt.

NB: De veiligheidsleutel is voorzien van een touwtje zodat u de sleutel kunt opbergen aan een spijker, buiten bereik van kinderen. Hang de veiligheidsleutel niet aan de maaimachine.

GEVAAR: De roterende maaibladen kunnen ernstige verwondingen veroorzaken. Voorkom ernstig letsel, neem de veiligheidsleutel en de accu's uit wanneer u de maaimachine

onbeheerd achterlaat, of wanneer u deze oplaadt, schoonmaakt, naziet, vervoert, optilt of stalt.

De maaimachine starten (Afb. G)

! **GEVAAR: Scherp bewegend blad. Probeer nooit de werking van het systeem met de schakelaar en de veiligheidsleutel uit te schakelen omdat dit tot ernstig letsel kan leiden.**

NB: Maaimachine is klaar voor gebruik wanneer de accu's en de veiligheidsleutel zijn geplaatsd.

1. Steek de veiligheidsleutel **3** in de ON/OFFschakelkast **1** tot de sleutel volledig in de behuizing zit, zoals wordt getoond in Afb. G. De maaimachine is nu klaar voor gebruik.
2. De maaimachine is voorzien van een speciale ON/OFF-schakelkast **1**. Duw, wanneer u de maaimachine wilt gebruiken, op de AAN/UIT-knop **2** op de AAN/UIT-schakelkast **1** en houd deze knop ingedrukt, trek vervolgens de beugelhandgreep **5** naar de stuurstang, zoals wordt getoond in Afb. G. Wanneer de maaimachine start, kunt u de AAN/UIT-knop loslaten.
3. U kunt de maaimachine uitschakelen OFF door de beugelhandgreep **5** los te laten.

! **WAARSCHUWING:** Probeer nooit een schakelaar of de beugelhandgreep in de ON-stand te vergrendelen.

NB: Wanneer de beugelhandgreep in de oorspronkelijke positie is teruggekeerd, wordt het "Automatisch Remsysteem" ingeschakeld. De motor wordt elektrisch geremd en het maaiblad van de grasmaaier komt in drie seconden of minder tot stilstand.

Overbelasting van de maaimachine

Voorkom beschadiging door overbelasting, maai niet te veel gras tegelijkertijd. Ga langzamer maaien of verhoog de maaihoogte.

Stalling (Afb. A, H)

! **GEVAAR: Het roterende maaiblad kan ernstige verwondingen veroorzaken.** Schakel de maaimachine uit door de beugelhandgreep **5** los te laten, neem de veiligheidsleutel uit, neem de accu uit de machine en til dan pas de machine op voor het transport en stalling. Stal de machine op een droge plaats.

! **VOORZICHTIG: Knelpunt.** Voorkom dat u uw vingers klemt, houd uw vingers weg bij de handgrepen wanneer u deze invouwt.

U kunt de handgreep van de maaimachine gemakkelijk invouwen en de machine snel en handig opbergen.

1. U kunt de handgreep **4** ontgrendelen door de twee handgreepvergrendelingen **6** die zich aan weerszijden van de handgreep bevinden, uit te trekken en een kwartslag te draaien.
2. Vouw de handgreep naar de voorzijde van de maaimachine, zoals in Afb. H wordt getoond.
3. Kijk waar zich de bevestigingsgaten van de handgreep op de handgreepbeugels **7** bevinden, zoals in Afb. H wordt getoond.

- 4. Vergrendel de handgreep op z'n plaats door de handgreepvergrendelingen **6** los te draaien, waardoor ze in de opslag-bevestigingsgaten kunnen klikken en controleer dat de handgreep stevig is vergrendeld, zoals in Afb. H wordt getoond.

De maaimachine dragen (Afb. A, I)

-  **GEVAAR: De roterende maaibladen kunnen ernstige verwondingen veroorzaken. Voorkom ernstig letsel, neem de veiligheidsleutel en de accu's uit wanneer u de maaimachine onbeheerd achterlaat, of wanneer u deze opblaadt, schoonmaakt, naziet, vervoert, optilt of stalt.**

U kunt de maaimachine dragen aan de handige draaghandgreep **14**. PROBEER NIET de maaimachine op te tillen aan de hoofdhandgreep **4**.

Maaitips (Afb. A)

-  **WAARSCHUWING: INSPECTEER ALTIJD HET GEBIED WAAR U MET DE MAAIMACHINE AAN HET WERK GAAT EN VERWIJDER ALLE STENEN, TAKKEN, DRADEN, HONDENKLUIVEN EN ANDERE BROKSTUKKEN DIE DOOR HET ROTERENDE MAAIBLAD Zouden kunnen worden weggeslingerd.**
-  **WAARSCHUWING: Maai dwars over het vlak van een helling, nooit omhoog en omlaag. Ga zeer voorzichtig te werk wanneer u op een helling van richting verandert. Maai niet op uitzonderlijk steile hellingen. Zorg er altijd voor dat u stevig op uw voeten staat.**

- Laat de beugelhandgreep los en schakel de maaimachine uit, "OFF", wanneer u over grindoppervlakken loopt (de stenen kunnen door het roterende maaiblad worden weggeslingerd).
- Stel de grasmaaier op de hoogste maaihoogte in wanneer u een ruwe ondergrond of in hoog onkruid maait. Wanneer u te veel gras tegelijk verwijdert, kan de motor overbelast raken. In dat geval komt de motor tot stilstand.
- Als u een grasopvangzak **12** gebruikt in perioden dat het gras snel groeit, kan het gras bij de uitwerpopening een verstopping veroorzaken. Laat de beugelhandgreep los en schakel de maaimachine uit, neem vervolgens de veiligheidsleutel en de accu uit. Neem de grasopvangzak los en schud het gras tot achterin de zak. Verwijder ook het gras of de rommel die zich misschien rond de uitwerpopening heeft verzameld. Plaats de grasopvangzak weer.
- Als de maaimachine abnormaal begint te trillen, schakel de machine dan uit door de handgreep los te laten en neem de veiligheidsleutel en de accu uit. Kijk onmiddellijk wat de oorzaak van het trillen is. Trillen is een waarschuwing dat er een probleem is. Gebruik de maaimachine pas weer wanneer er een servicecontrole is uitgevoerd. Raadpleeg **Gids voor het oplossen van problemen** in deze handleiding.
- Houd voor het beste maairesultaat de maaimessen scherp en uitgebalanceerd.

- Inspecteer de maaimachine en maak de machine grondig schoon na iedere gebruik omdat een maimechanisme met aangekoekt gras minder goed presteert.
- Laat altijd de beugelhandgreep los en zet de maaimachine uit, neem de veiligheidsleutel uit en neem de accu uit, wanneer u de maaimachine onbeheerd achter laat, ook al is het maar voor even.

Volg onderstaande suggesties en u zult maximaal plezier hebben van uw snoerloze maaimachine:

- Loop langzamer op plekken waar het gras zeer lang of dik is.
- Maai geen gras dat nat is door de regen of van de dauw.
- Maai uw gazon regelmatig, vooral wanneer het gras hard groeit.

NB: U kunt het beste uw maaimachine na gebruik opladen, zodat de accu langer meegaat. Vaak opladen is niet schadelijk voor uw accu, en maakt dat de accu volledig is opgeladen en klaar is voor de volgende maaibeurt van uw gazon. Wanneer u de accu opbergt terwijl deze niet volledig is opgeladen, zal dat de levensduur van de accu bekorten.

ONDERHOUD

-  **GEVAAR: Beperk het gevaar op ernstig persoonlijk letsel tot een minimum: zet de machine uit en neem de veiligheidsleutel en de accu's uit, voordat u een aanpassing uitvoert of hulpstukken of accessoires verwijdert/installeert. Wanneer het apparaat per ongeluk wordt gestart, kan dat leiden tot letsel.**

Maimes verwijderen en installeren (Afb. J - L)

-  **GEVAAR: RISICO VAN LETSEL. WANNEER U HET SYSTEEM VAN MAAIMESSEN WEER MONTEERT, IS HET BELANGRIJK DAT U IEDER ONDERDEEL GOED INSTALLEERT, ZOALS HIERONDER WORDT BESCHREVEN. ONJUISTE MONTAGE VAN HET MAAIMES OF VAN ANDERE ONDERDELEN VAN HET SYSTEEM VAN MAAIMESSEN, KAN LEIDEN TOT ERNSTIG LETSEL.**
-  **GEVAAR: Beperk het gevaar op ernstig persoonlijk letsel tot een minimum: zet de machine uit en neem de veiligheidsleutel en de accu uit, voordat u een aanpassing uitvoert of hulpstukken of accessoires verwijdert/installeert. Wanneer het apparaat per ongeluk wordt gestart, kan dat leiden tot letsel.**

1. Zaag een stuk hout vvan 2" x 4" **23** (ongeveer 610 mm lang) en plaats dat zo dat het maaiblad niet kan bewegen wanneer u de flensbout **24** losdraait.

! **WAARSCHUWING:** Gebruik handschoenen en geschikte oogbescherming. Draai de maaimachine op z'n zij. Wees voorzichtig met de scherpe randen van het maaiblad.

- Plaats het stuk hout en draai de flensbout **24** naar links los met een steeksleutel van 18 mm **25**, zoals wordt getoond in Afb. J.
- Verwijder de vierkante metalen afstandhouder **26**, de vierkante kunststof isolator van het maaimes **27** en het maaimes **28**, zoals wordt getoond in Afb. K. De ventilator **29** van het maaimes mag niet worden verwijderd. Inspecteer alle onderdelen op beschadiging en vervang onderdelen als dat nodig is.
- Plaats een geslepen of een nieuw maaimes (STZMW353) **28** op de schouder **30** van de ventilator van het maaimes, zoals wordt getoond in Afb. K.

NB: Zorg ervoor dat bij het terugplaatsen van het geslepen of het nieuwe maaimes op de schouder van de ventilator van de ventilator de "GRASZIJDE" van het mes naar de grond wijst wanneer u de maaimachine weer in zijn normale rechte positie zet.

- Plaats de kunststof maaimesisolator **27** zo op het maaimes dat de verhoogde randen aan één kant in de randen van het mes grijpen.
- Installeer de afstandhouder **26** van het mes zo dat deze zich binnen de verhoogde rand op de zijde van de isolator bevindt. Zorg ervoor dat de platte delen in de opening van de afstandhouder van het maaimes zijn uitgelijnd met de platte delen in de schacht door, zo nodig, het blad en de maaimesisolator samen te draaien.
- Plaats een stuk hout zo dat het maaimes niet kan draaien, zoals wordt getoond in Afb. L. Installeer de flensmoer **24** met de flens tegen de afstandhouder **26** van het maaimes en zet het maaiblad **28** stevig met een steeksleutel **25** vast.

Maaimessen slijpen

HOUD HET MAAIMES SCHERP ZODAT DE MAAIMACHINE OPTIMAAL KAN PRESTEREN. EEN BOT MAAIMES SNIJDT HET GRAS NIET GOED AF.

! **WAARSCHUWING:** Draag handschoenen en geschikte oogbescherming wanneer u een maaimes verwijdert, slijpt en installeert. Neem vooral de veiligheidsleutel en de accu uit de maaimachine.

Onder normale omstandigheden is tweemaal slijpen tijdens een maaiseizoen meestal voldoende. Zand maakt dat het blad snel bot wordt. Als uw gazon zanderige aarde heeft, zult u het maaimes misschien vaker moeten slijpen. **VERVANG EEN VERBOGEN OF BESCHADIGD MAAIMES ONMIDDELIJK.**

Bij het slijpen van het maaimes

- Let erop dat het maaiblad in balans blijft.
- Slijp het maaimes onder de oorspronkelijke maaiohoek.
- Slijp de snijkanten aan beide zijden van het maaimes en verwijder gelijke hoeveelheden materiaal van beide zijden.

Blad slijpen in een bankschroef (Afb. M)

- Verwijder pas het maaimes, wanneer u hebt gecontroleerd dat de beugelhandgreep los is, het maaimes tot stilstand is gekomen en de veiligheidsleutel en de accu uit de maaimachine zijn gehaald.
- Verwijder het maaiblad van de maaimachine. Zie instructies voor **Maaimes verwijderen en installeren**.
- Zet het maaiblad **28** vast in een bankschroef **31**.
- Draag de juiste oogbescherming en handschoenen, ga voorzichtig te werk zodat u zich niet snijdt.
- Vijl de snijranden van het blad voorzichtig met een fijne vijl **32** of een slijpsteen, handhaaf de hoek van de oorspronkelijke snijrand.
- Controleer de balans van het maaiblad. Zie de instructies voor **Maaimes uitbalanceren**.
- Plaats het maaimes weer op de maaimachine en zet het stevig vast.

Maaimes uitbalanceren (Afb. N)

Controleer de balans van het maaiblad **28** door het middengat in het mes op een spijker of de ronde schroevendraaier **33** te plaatsen die horizontaal in een bankschroef **31** is geklemd. Als een uiteinde van het maaimes omlaag draait, vijl dan langs de scherpe rand van dat omlaag draaiende gedeelte. Het maaimes is goed uitgebalanceerd wanneer geen van de uiteinden omlaag draait.



Smering

Smeren is niet nodig. Olie de wielen niet. Ze hebben kunststof lageroppervlakken die geen smering vragen.



Reiniging

Laat de beugelhandgreep **5** los zodat de maaimachine wordt uitgeschakeld, laat het maaimes tot stilstand komen en neem vervolgens de veiligheidsleutel uit. Verwijder grasresten die zich aan de onderzijde van de maaimachine hebben verzameld. Controleer na meerdere malen gebruiken dat alle blootstelde bevestigingen nog vast zitten.



WAARSCHUWING: Blaas vuil en stof door middel van droge lucht uit de hoofdbehuizing, zo vaak u ziet dat vuil zich in en rond de ventilatieopeningen verzamelt. Draag goedgekeurde oogbescherming en een goedgekeurd stofmasker wanneer u deze procedure uitvoert.



WAARSCHUWING: Gebruik nooit oplosmiddelen of andere bijtende chemicaliën voor het reinigen van niet-metalen onderdelen van het gereedschap. Deze chemicaliën kunnen de materialen die in deze onderdelen worden gebruikt, week maken. Gebruik een doek die alleen met water en een milde zeepoplossing vochtig is gemaakt. Laat nooit vloeistof in het gereedschap komen; dompel nooit een onderdeel van het gereedschap onder in een vloeistof.

Laat de beugelhandgreep **5** los zodat de maaimachine wordt uitgeschakeld, laat het maimes tot stilstand komen en neem vervolgens de accu en de veiligheidssleutel uit. Verwijder grasresten die zich aan de onderzijde van de maaimachine hebben verzameld. Controleer na meerdere malen gebruiken dat alle blootstelde bevestigingen nog vast zitten.

Corrosie

Kunstmest en andere chemicaliën voor de tuin bevatten actieve stoffen die de corrosie van metalen zeer versnellen. Als u op plaatsen maait waar meststoffen of andere chemicaliën zijn gebruikt, moet de maaimachine daarna onmiddellijk als volgt worden gereinigd:

Laat de beugelhandgreep **5** los en schakel de maaimachine uit, neem vervolgens de accu en de veiligheidssleutel uit. Neem alle blootgestelde onderdelen af met een vochtige doek.



VOORZICHTIG: *Probeer niet de maaimachine schoon te maken door er water op te spuiten. Berg het gereedschap niet op bij of op kunstmest of chemicaliën. Het gereedschap kan als het zo is opgeborgen snel gaan roesten.*

Als optie verkrijgbare accessoires



WAARSCHUWING: *Aangezien accessoires die niet door STANLEY FATMAX worden aangeboden, niet met dit product zijn getest, kan het gebruik van dergelijke accessoires met dit gereedschap gevaarlijk zijn. Beperk het risico van letsel, gebruik alleen door STANLEY FATMAX aanbevolen accessoires met dit product.*

Vraag uw dealer nadere informatie over de juiste accessoires.

Bescherming van het milieu



Gescheiden afvalinzameling. Producten en accu's die zijn voorzien van dit symbool mogen niet bij het normale huishoudafval worden weggegooid.

Producten en accu's bevatten materialen die kunnen worden herwonnen en gerecycled waardoor de vraag naar grondstoffen afneemt. Recycle elektrische producten en accu's volgens de ter plaatse geldende voorschriften. Nadere informatie is beschikbaar op www.2helpU.com.

Oplaadbare accu

Deze accu met lange levensduur moet worden opgeladen wanneer de accu niet voldoende vermogen levert voor werkzaamheden die eerder zonder veel moeite werden gedaan. Ruim de accu aan het einde van zijn technische levensduur op en houd daarbij rekening met het milieu:

- Maak de accu geheel leeg en haal de accu vervolgens uit het gereedschap.
- Li-Ion-cellen kunnen worden gerecycled. Breng ze terug bij uw leverancier of naar het milieupark bij u in de buurt. De ingezamelde accu's zullen worden gerecycled of op juiste wijze tot afval worden verwerkt.

Garantie

1 jaar garantie

Alle elektrisch gereedschap van STANLEY FATMAX worden standaard geleverd met een garantie van 1 jaar. Als dit elektrisch gereedschap binnen 1 jaar na de datum van aankoop defect mocht raken als gevolg van een fout in materiaal of constructie, garandeert STANLEY alle defecte onderdelen gratis te vervangen of te repareren, of – dit te onzer beoordeling – het apparaat gratis te vervangen.

3 jaar garantie

Registreer het elektrisch gereedschap van STANLEY FATMAX binnen 4 weken na aankoop en u komt in aanmerking voor nog 2 jaar garantie. Wanneer u het elektrisch gereedschap heeft geregistreerd, en het mocht defect raken door een materiaal- of constructiefout, garandeert STANLEY dat alle defecte onderdelen gratis zullen worden vervangen of gerepareerd, of – geheel te onzer beoordeling – het item gratis zal worden vervangen.

PROBLEMEN OPLOSSEN

Als de machine niet goed lijkt te werken, volgt u de onderstaande instructies op. Neem contact op met het STANLEY FATMAX-reparatiemonteur bij u in de buurt als u het probleem hiermee niet wordt verholpen.



WAARSCHUWING: *Laat voordat u verder gaat, de handgreep voor in-/uitschakelen los, wacht tot het maaiblad tot stilstand is gekomen.*

Probleem	Mogelijke oplossing
De maaimachine loopt niet wanneer de beugelhandgreep wordt geactiveerd	Controleer dat de accu van de maaimachine goed is geplaatst, en dat de knop op de schakelkast volledig is ingedrukt, voor u aan de beugelhandgreep trekt.
	Laat de beugelhandgreep los en zet de maaimachine uit. Neem de veiligheidssleutel en de accu uit, keer de maaimachine om en controleer dat het maaiblad vrij kan draaien.
	Controleer dat de accu ruimte vrij is van vuil en de accu goed is aangesloten.
De motor stopt tijdens het maaien	Is de accu volledig opgeladen? Druk op de knop voor het laadniveau.
	Laat de beugelhandgreep los en zet de maaimachine uit. Neem de veiligheidssleutel en de accu uit, keer de maaimachine om en controleer dat het maaiblad vrij kan draaien.
	Verhoog de maaihoogte van de wielen naar de hoogste positie en start de maaimachine.
	Controleer dat de accu ruimte vrij is van vuil en de accu goed is aangesloten
	Is de accu volledig opgeladen? Druk op de knop voor het laadniveau
	Voorkom overbelasting van de maaimachine. Ga langzamer maaien of verhoog de maaihoogte.

Probleem	Mogelijke oplossing
De maaimachine werkt maar het maaien verloopt niet naar tevredenheid	<p>Laat de beugelhandgreep los en zet de maaimachine uit. Ontkoppel de stroomvoorziening. Keer de maaimachine om en controleer:</p> <ul style="list-style-type: none"> • Het mes op scherpte – houd het mes scherp. • Het dek en de uitwerpopening op verstoppingen. <p>De aanpassing van de wielhoogte kan te laag zijn ingesteld voor de staat van het gras. Verhoog de maaihoogte.</p>
De maaimachine is moeilijk te duwen	<p>Laat de beugelhandgreep los en zet de maaimachine uit. Ontkoppel de stroomvoorziening. Verhoog de maaihoogte zodat de wrijving tussen het dek en het gras afneemt. Controleer dat de wielen allemaal vrij kunnen draaien.</p>
De maaimachine is luidruchtiger dan normaal en trilt	<p>Laat de beugelhandgreep los en zet de maaimachine uit. Ontkoppel de stroomvoorziening. Draai de maaimachine op zijn kant en controleer het blad zodat u er zeker weet dat het niet gebogen of beschadigd is. Als het mes is beschadigd, vervang het dan door een vervangend maaimes van STANLEY FATMAX. Is de onderzijde van het maimechanisme beschadigd is, breng dan de maaimachine naar een geautoriseerd servicecentrum van STANLEY FATMAX.</p> <p>Als er geen zichtbare schade aan het blad is en de maaimachine blijft trillen:</p> <ul style="list-style-type: none"> • Laat de beugelhandgreep los en zet de maaimachine uit. • Ontkoppel de maaimachine van de stroomvoorziening. • Demonteer het gehele maaiblad zoals beschreven wordt in het hoofdstuk Maaimes verwijderen en installeren. • Verwijder alle vuil en maak de verschillende delen schoon. • Plaats de verschillende onderdelen weer terug zoals wordt beschreven in het hoofdstuk Maaiblad verwijderen en installeren. <p>Als de maaimachine nog steeds trilt, breng de machine dan terug naar een geautoriseerd servicecentrum van STANLEY FATMAX.</p>
LED's van de acculader branden niet	<p>Controleer dat de stekker goed in het stopcontact zit.</p> <p>Vervang de lader.</p>
De maaimachine pakt het gemaaid gras niet op met de zak	<p>De uitwerpopening is verstopt. Laat de beugelhandgreep los en zet de maaimachine uit. Ontkoppel de stroomvoorziening. Haal het gemaaid gras uit de grasopvang.</p> <p>Verhoog de maaihoogte van de wielen zodat het gras minder kort wordt gemaaid.</p> <p>De zak is vol. Leeg de zak vaker.</p>

CORTACÉSPED DE 54V

SFMCMW2653

¡Enhorabuena!

Ha elegido una herramienta STANLEY FATMAX. Años de experiencia, innovación y un exhaustivo desarrollo de productos han convertido a STANLEY FATMAX en una de los aliados más fiables para los usuarios de herramientas eléctricas profesionales.

Datos técnicos

SFMCMW2653		
Voltaje	V _{cc}	54
Tipo		1
Tipo de batería		iones de litio
Velocidad en vacío	rpm	3300
Longitud de las cuchillas	cm	51
Peso (sin batería)	kg	33

Valores de ruido y valores de vibración (suma vectores triaxiales) de acuerdo con EN60335:

L _{PA} (nivel de presión sonora de emisión)	dB(A)	78,0
L _{WA} (nivel de potencia sonora)	dB(A)	91,5
K (incertidumbre para el nivel de sonido dado)	dB(A)	0,8

Vibraciones soportadas en mano/brazo:

Valor de emisión de vibraciones a _h =	m/s ²	<2,5
Incertidumbre K=	m/s ²	1,5

El nivel de emisión de vibraciones que figura en esta hoja de información ha sido medido de conformidad con una prueba normalizada indicada en la norma EN60335 que puede utilizarse para comparar una herramienta con otra. Puede usarse para una evaluación preliminar de la exposición.



ADVERTENCIA: El nivel de emisión de vibración declarado representa las principales aplicaciones de la herramienta. Sin embargo, si se utiliza la herramienta para distintas aplicaciones, con accesorios diferentes o mal mantenidos, la emisión de vibración puede variar. Esto puede aumentar considerablemente el nivel de exposición durante el período total de trabajo.

En la valoración del nivel de exposición a la vibración, debería tenerse en cuenta también las veces que la herramienta está apagada o cuando está en funcionamiento pero no realizando ningún trabajo. Esto puede reducir considerablemente el nivel de exposición durante el periodo total de trabajo.

Identifique medidas de seguridad adicionales para proteger al operario de los efectos de las vibraciones, como: realizar el mantenimiento de la herramienta y de los accesorios, mantener las manos calientes y la organización de patrones de trabajo.

Cat. de batería	Voltaje de salida	Ah	Cargador SFMCB6012
SFMCB6025	54	2,5	X
SFMCB605	54	5	X
SFMCB6075	54	7,5	X

«X» indica que la batería es compatible con ese cargador específico. Lea el manual de instrucciones para obtener información más específica.

Declaración de conformidad CE

Directiva de máquinas



Cortacésped SFMCMW2653

STANLEY FATMAX declara que los productos descritos en **Datos técnicos** cumplen las siguientes normas:

2006/42/CE, EN60335-1:2012 + A11:2014, EN 60335-2-77:2010.

Estos productos también son conformes a las directivas 2014/30/UE y 2011/65/UE. Si desea más información, póngase en contacto con STANLEY FATMAX en la dirección indicada a continuación o bien consulte la parte posterior de este manual. El abajo firmante es el responsable de la compilación del archivo técnico y realiza esta declaración en representación de STANLEY FATMAX.

2000/14/EC, Cortacésped, 50<L≤70 cm, Anexo VI, DEKRA Certification B.V., Meander 1051 / P.O. Box 5185
6825 MJ ARNHEM / 6802 ED ARNHEM, Netherlands
N.º de ID de la entidad notificada: 0344

Nivel de intensidad acústica de acuerdo con la Directiva 2000/14/CE (artículo 12, anexo III, 50 <L ≤ 70 cm):

L_{PA} (emisión de presión acústica) 78,0 dB (A)
incertidumbre (K) = 1,4 dB(A)

L_{WA} (potencia acústica garantizada) 98 dB(A)

A. P. Smith
Director Técnico
STANLEY FATMAX Europe, Egide Walschaertsstraat 14-18,
2800 Malinas, Bélgica
2019-10-11



ADVERTENCIA: Para reducir el riesgo de lesiones, lea el manual de instrucciones.

Definiciones: Pautas de seguridad

Las definiciones que figuran a continuación describen el nivel de gravedad correspondiente a cada término de señal. Lea el manual y preste atención a estos símbolos.



PELIGRO: Indica una situación peligrosa inminente que, de no evitarse, **ocasionará la muerte o una lesión grave.**



ADVERTENCIA: Indica una situación potencialmente peligrosa que, de no evitarse, **podría ocasionar la muerte o una lesión grave.**



PRECAUCIÓN: Indica una situación potencialmente peligrosa que, de no evitarse, **puede ocasionar una lesión de poca o moderada gravedad.**

AVISO: Indica una práctica **no relacionada con las lesiones personales** que, de no evitarse, **puede ocasionar daños materiales.**



Indica riesgo de descarga eléctrica.



Indica riesgo de incendio.

Instrucciones de seguridad



ADVERTENCIA: Si utiliza aparatos inalámbricos, es necesario seguir las precauciones de seguridad básicas, incluidas las que se indican a continuación, para reducir el riesgo de incendios, descargas eléctricas, lesiones personales y daños materiales.



ADVERTENCIA: Cuando utilice el aparato, debe seguir las normas de seguridad. Por su propia seguridad y por la de otras personas, lea estas instrucciones antes de utilizar el aparato. Conserve estas instrucciones para consultarlas en un futuro.

- Lea todo el manual detenidamente antes de utilizar el aparato.
- En este manual se describe el uso para el que se ha diseñado el aparato. La utilización de accesorios o la realización de operaciones distintas a las recomendadas en este manual de instrucciones puede presentar un riesgo de lesiones.
- Conserve este manual para futuras consultas.

GUARDE TODAS LAS ADVERTENCIAS E INSTRUCCIONES PARA PODER CONSULTARLAS EN EL FUTURO.

Utilización del aparato

Tenga mucho cuidado al utilizar el aparato.

- Este aparato está pensado para utilizarse con la supervisión correspondiente en el caso de menores o personas que no cuentan con la fuerza necesaria.
- Este aparato no es un juguete.
- Evite que los niños y animales se acerquen a la zona de trabajo y toquen el aparato.
- Procure tener cuidado si utiliza el aparato cerca de niños.
- Utilícelo únicamente en lugares secos. Tenga cuidado de no mojar el aparato.

- No sumerja el aparato en agua.
- No abra la carcasa. Este aparato no contiene en su interior piezas que puedan ser reparadas por el usuario.
- No utilice el aparato en entornos con peligro de explosión, como en los que se encuentren líquidos, gases o material en polvo inflamables.
- Antes de utilizar este aparato, compruebe siempre que las cuchillas, los pernos de las cuchillas y el montaje de las cuchillas no estén desgastados o dañados. Sustituya las cuchillas y los pernos desgastados o dañados en conjunto para mantener el equilibrio.
- Nunca utilice la máquina si otras personas, especialmente niños o mascotas, se encuentran cerca.
- Recuerde que el usuario será responsable de los accidentes y las situaciones peligrosas que puedan sufrir las personas de su alrededor o sus propiedades.

Antes de usar el aparato

- Cuando utilice el aparato, lleve siempre calzado y pantalones largos resistentes. Evite andar descalzo o con sandalias. Tampoco lleve ropa suelta o con cordones o tiras colgando.
- Examine a fondo el área donde vaya a utilizar el aparato y retire todos los objetos que el aparato podría expulsar.
- Antes de utilizar este aparato, compruebe siempre que la cuchilla, el perno de la cuchilla y el montaje de la cuchilla no estén desgastados o dañados. Cambie las piezas desgastadas o dañadas en bloque para preservar el equilibrio. Sustituya las etiquetas dañadas o ilegibles.

Después de la utilización

- Cuando no utilice el aparato, deberá guardarse en un lugar seco, bien ventilado y lejos del alcance de los niños.
- Los niños no deberían poder acceder a los aparatos guardados.
- Cuando se guarde o transporte el aparato en un vehículo, deberá colocarse en el maletero o asegurarse para evitar movimientos producidos por cambios repentinos en la velocidad o la dirección.

Inspecciones y reparaciones

- Antes de utilizarlo, compruebe que el aparato no tiene piezas dañadas o defectuosas. Compruebe que no hay piezas rotas, que los interruptores no están dañados y que no existen otros defectos que puedan afectar al funcionamiento del aparato.
- No utilice el aparato si presenta alguna pieza dañada o defectuosa.
- Solicite a un agente de servicio técnico autorizado la reparación o sustitución de las piezas dañadas o defectuosas.
- Nunca intente extraer o sustituir piezas no especificadas en este manual.
- Tenga cuidado durante el ajuste del cortacésped para evitar que se le enganchen los dedos entre las cuchillas o piezas en movimiento y las piezas fijas del aparato.
- Cuando revise las cuchillas, tenga cuidado porque, aunque la fuente de alimentación esté desconectada, aún se pueden mover.

Instrucciones de seguridad adicionales para cortacéspedes

- No transporte la máquina si la fuente de alimentación está en funcionamiento.
- Cuando utilice el cortacésped, agarre firmemente el manillar con ambas manos.
- Si en algún momento resulta necesario inclinar el cortacésped, asegúrese de mantener ambas manos en la posición de trabajo mientras el cortacésped se encuentre inclinado. Mantenga ambas manos en la posición de trabajo hasta que el cortacésped vuelva a quedar correctamente colocado en el suelo.
- No utilice nunca el cortacésped si lleva puestos los auriculares de un dispositivo de radio o de música.
- No intente nunca ajustar la altura de una rueda con el motor en marcha o con la llave de seguridad dentro del interruptor.
- Si el cortacésped se detiene, suelte la maneta para apagarlo y espere a que la cuchilla se detenga antes de intentar desatascar el conducto de descarga o retirar algún objeto de debajo de la plataforma.
- Mantenga las manos y los pies alejados de la zona de corte.
- Mantenga las cuchillas afiladas. Utilice guantes protectores cuando manipule la cuchilla del cortacésped.
- Si utiliza el recolector de hierba, compruebe su estado de manera periódica para evitar que se desgaste y se deteriore. Si está muy desgastado, por razones de seguridad deberá sustituirlo por un nuevo recolector de hierba.
- Extrema las precauciones cuando gire el cortacésped o cuando lo tire en dirección hacia usted.
- No coloque las manos ni los pies cerca o debajo del cortacésped. Manténgase alejado de la apertura del mecanismo de descarga en todo momento.
- Limpie el área donde va a utilizar el cortacésped de objetos tales como piedras, bastones, cables, juguetes, huesos, etc., que podrían salir despedidos cuando la cuchilla pase por encima de ellos, y causar graves daños personales. Manténgase detrás del manillar cuando el motor está en marcha.
- No utilice el cortacésped si está descalzo o lleva sandalias. Lleve siempre un calzado adecuado.
- No tire del cortacésped hacia atrás si no es absolutamente necesario. En ese caso, mire siempre abajo y detrás antes y durante el movimiento del aparato.
- Evite que el material descargado vaya a parar encima de ninguna persona. No descargue el material contra una pared o una obstrucción, ya que podría rebotar hacia usted. Suelte la maneta para parar el cortacésped y la cuchilla cuando pase por encima de superficies con grava.
- No utilice la herramienta sin el colector de hierba, el protector de descarga, el protector trasero u otros dispositivos de seguridad colocados y en funcionamiento. Revise de forma periódica todos los protectores y dispositivos de seguridad a fin de comprobar que se encuentren en buen estado para funcionar correctamente y llevar a cabo su función. Sustituya los protectores o dispositivos de seguridad dañados antes de seguir usando la herramienta.
- No deje nunca desatendido el cortacésped en funcionamiento.
- Suelte siempre la maneta para parar el motor y espere a que la cuchilla se detenga por completo antes de limpiar el cortacésped, retirar la bolsa colector, desatascar el protector de descarga, dejar de utilizar el cortacésped o realizar algún ajuste, reparación o revisión.
- Utilice el cortacésped únicamente a la luz del día o con iluminación artificial adecuada y cuando los objetos que están en la ruta de la cuchilla sean claramente visibles desde la zona de operación del cortacésped.
- No utilice el cortacésped si está bajo el efecto de alcohol o drogas, o cuando esté cansado o enfermo. Esté siempre alerta, mire lo que hace y use el sentido común.
- Evite las situaciones peligrosas. No utilice nunca el cortacésped sobre hierba mojada o húmeda, ni bajo la lluvia. Manténgase en todo momento firmemente apoyado en el suelo y no corra.
- Si el cortacésped empieza a vibrar de forma anormal, suelte la maneta, espere a que la cuchilla se detenga y controle la causa inmediatamente. La vibración suele indicar la presencia de un problema. Consulte **Solución de problemas** para obtener indicaciones en caso de que se produzca una vibración anómala.
- Lleve siempre protección ocular y respiratoria cuando utilice el cortacésped.
- El uso de esta herramienta con cualquier accesorio no recomendado para este cortacésped puede resultar peligroso. Utilice solamente accesorios aprobados por STANLEY FATMAX.
- Sea precavido cuando utilice el cortacésped. Mantenga un apoyo firme sobre el suelo y conserve el equilibrio en todo momento cuando utilice el cortacésped.
- Trabaje en sentido transversal a la pendiente, nunca hacia arriba o abajo. Tenga sumo cuidado al cambiar de sentido en las pendientes.
- Permanezca atento a los agujeros, los surcos, los baches, las rocas y otros objetos ocultos. Las superficies irregulares pueden provocar resbalones y caídas. El césped alto puede ocultar obstáculos.
- No utilice el cortacésped con hierba húmeda ni en pendientes muy pronunciadas. El uso de calzado poco adecuado puede provocar resbalones y caídas.
- No utilice el cortacésped cerca de pendientes pronunciadas, acequias o diques, ya que podría perder el equilibrio o caerse.
- Deje enfriar siempre el cortacésped antes de guardarlo.
- Saque el enchufe de la toma de corriente y saque la batería de la máquina. Compruebe que las piezas móviles se hayan detenido:
 - Cuando deje la máquina.
 - Antes de limpiar una obstrucción.
 - Antes de comprobar, limpiar o realizar trabajos en el aparato.

Seguridad de otras personas

- Este aparato no está destinado al uso por parte de personas (incluyendo los niños) con capacidades físicas, sensoriales o mentales reducidas, o que carezcan de experiencia o del conocimiento necesario, a menos que estén supervisadas o

reciban las instrucciones relativas al uso del aparato por una persona encargada de su seguridad.

- Los niños deben vigilarse en todo momento para garantizar que el aparato no se toma como elemento de juego.
- Después de golpear un objeto extraño. Controle que el aparato no presente daños y haga las reparaciones necesarias.

Riesgos residuales

No obstante el cumplimiento de las normas de seguridad pertinentes y del uso de dispositivos de seguridad, existen determinados riesgos residuales que no pueden evitarse. Dichos riesgos son los siguientes:

- Lesiones producidas por el contacto con piezas móviles o giratorias.
- Lesiones producidas al cambiar cualquier pieza, cuchilla o accesorio.
- Lesiones producidas al usar una herramienta por un tiempo demasiado prolongado. Cuando use cualquier herramienta durante periodos prolongados, asegúrese de hacer pausas regulares.
- Deterioro auditivo.
- Riesgos para la salud producidos al respirar el polvo que se genera al usar la herramienta (por ejemplo: en los trabajos con madera, especialmente de roble, haya y tableros de densidad mediana).
- Nunca levante o transporte el aparato mientras el motor está en funcionamiento.

Seguridad eléctrica

El motor eléctrico está concebido para un solo voltaje.

Compruebe siempre que el voltaje de la batería corresponda al indicado en la placa de características. Asegúrese también de que el voltaje del cargador corresponda al de la red eléctrica.



Su cargador STANLEY FATMAX tiene doble aislamiento conforme a la norma EN60335, por lo que no requiere conexión a tierra.

Si el cable suministrado está dañado, debe ser sustituido por un cable especialmente preparado y disponible a través de la organización del servicio de STANLEY FATMAX.

Sustitución del enchufe de red (solo para el Reino Unido e Irlanda)

Si debe colocarse un nuevo enchufe de red:

- Deseche el enchufe anterior según las normas de seguridad.
- Conecte el extremo marrón al terminal vivo del enchufe.
- Conecte el terminal azul al terminal neutro.



ADVERTENCIA: No deberá realizar ninguna conexión con el terminal de tierra.

Siga las instrucciones de ajuste suministradas con enchufes de buena calidad. Fusible recomendado: 3 A.

Uso de un cable prolongador

No deberán usarse cables prolongadores excepto que sea absolutamente necesario. Utilice un alargador adecuado para la potencia de entrada de su cargador (véanse **los datos técnicos**). El tamaño mínimo del conductor es de 1 mm²; la longitud máxima es de 30 m.

Si utiliza un carrete de cable, desenrolle siempre el cable completamente.

GUARDE ESTAS INSTRUCCIONES

Cargadores

Los cargadores STANLEY FATMAX no requieren ningún ajuste y han sido diseñados para ofrecer un funcionamiento lo más fácil posible.

Instrucciones de seguridad importantes para los cargadores de todas las baterías

SIGA LAS SIGUIENTES INSTRUCCIONES: Este manual contiene instrucciones importantes de seguridad y funcionamiento para los cargadores de batería compatibles (consulte el apartado

Datos técnicos).

- Antes de utilizar el cargador, lea todas las instrucciones y advertencias del cargador, la batería y el producto que utiliza la batería.



ADVERTENCIA: Peligro de descarga. No permita que ningún líquido penetre en el cargador. Pueden ocasionarse descargas eléctricas.



ADVERTENCIA: Recomendamos el uso de un dispositivo diferencial residual con corriente residual nominal de 30 mA o inferior.



PRECAUCIÓN: Peligro de quemaduras. Para reducir el riesgo de lesiones, cargue solo las baterías recargables STANLEY FATMAX. Otros tipos de baterías podrán provocar daños materiales y lesiones personales.



PRECAUCIÓN: Los niños deberán permanecer vigilados para asegurarse de que no jueguen con el aparato.

AVISO: En determinadas condiciones, estando el cargador enchufado a la alimentación eléctrica, los contactos de carga interiores del cargador pueden ser cortocircuitados por materiales extraños. Los materiales conductores extraños como, a título enunciativo pero no limitativo, lana de acero, papel de aluminio o cualquier acumulación de partículas metálicas deben mantenerse alejados de las cavidades del cargador. Desconecte siempre el cargador de la red cuando no haya ninguna batería en el alojamiento. Desconecte el cargador antes de intentar limpiarlo.

- **NO intente cargar la batería con otros cargadores que no sean los indicados en este manual.** El cargador y la batería han sido diseñados especialmente para funcionar juntos.
- **Estos cargadores han sido concebidos solo para cargar las baterías recargables STANLEY FATMAX.** Cualquier otro uso supone riesgo de incendio, descarga eléctrica o electrocución.
- **No exponga el cargador a la lluvia o a la nieve.**
- **Tire del enchufe y no del cable cuando desconecte el cargador.** Así se reduce el riesgo de daños al enchufe y al cable de corriente.
- **Compruebe que el cable esté colocado en modo de no pisarlo, tropezar con él o causarle cualquier otro daño o tirón.**

- **No use cables prolongadores salvo que sea absolutamente necesario.** El uso de un cable prolongador inadecuado puede causar riesgo de incendios, descarga eléctrica o electrocución.
- **No coloque ningún objeto en la parte superior del cargador ni lo coloque en una superficie blanda que pueda bloquear las ranuras de ventilación y dar lugar a un calentamiento interno excesivo.** Coloque el cargador en una posición lejos de cualquier fuente de calor. El cargador se ventila mediante las ranuras ubicadas en la parte superior e inferior de la carcasa.
- **No utilice el cargador si tiene el cable o el enchufe dañado;** llévelos a reparar inmediatamente.
- **No opere el cargador si ha recibido un gran golpe, si se ha caído o si se ha dañado de cualquier otro modo.** Llévelo a un centro de servicios autorizado.
- **No desmonte el cargador, llévelo a un centro de servicio autorizado cuando necesite hacerle el mantenimiento o repararlo.** Un montaje incorrecto puede causar riesgo de descarga eléctrica, electrocución o incendio.
- Si el cable de suministro está dañado, deberá ser sustituido de inmediato con otro por el fabricante, su agente de servicio o una persona con cualificación similar, para evitar todo tipo de riesgos.
- **Desconecte el cargador de la toma de CA antes de efectuar cualquier tipo de limpieza. Esto reducirá el riesgo de electrocución.** Retirar la batería no reduce este riesgo.
- **NUNCA** intente conectar dos cargadores juntos.
- **El cargador está diseñado para funcionar con corriente eléctrica doméstica estándar de 230 V. No intente utilizarlo con ningún otro voltaje.** Esto no se aplica al cargador de vehículos.

Cargar la batería (Fig. B)

1. Conecte el cargador a la toma adecuada antes de introducir la batería.
2. Introduzca la batería **19** en el cargador comprobando que quede bien colocada. La luz roja (carga) parpadeará continuamente, indicando que se ha iniciado el proceso de carga.
3. Se indicará que la carga ha terminado porque la luz roja permanecerá encendida de manera continua. La batería está totalmente cargada y puede usarla o dejarla en el cargador. Para sacar la batería del cargador, pulse el botón de liberación **20** de la batería.

NOTA: Para garantizar el máximo rendimiento y la máxima duración de sus baterías de iones de litio, cárguelas completamente antes de utilizarlas.

Funcionamiento del cargador

Consulte los indicadores de abajo para conocer el estado de carga de la batería.

Indicadores de carga	
	Cargando
	Totalmente cargada
	Retardo por batería fría / caliente*

*Durante esta operación, la luz roja sigue parpadeando, pero el indicador de luz amarilla queda encendido. Cuando la batería está a una temperatura adecuada, la luz amarilla se apaga y el cargador retoma el procedimiento de carga.

Los cargadores compatibles no cargan las baterías defectuosas. El cargador indica que la batería es defectuosa no encendiéndola o mostrando el problema de la batería o del cargador mediante un parpadeo.

NOTA: Esto también podría significar un problema con el cargador.

Si el cargador indica un problema, lleve el cargador y la batería a un centro de reparación autorizado para que los prueben.

Retardo por batería fría / caliente

Cuando el cargador detecta una batería demasiado fría o caliente, automáticamente inicia un retardo por batería fría / caliente, suspendiendo la carga hasta que la batería haya alcanzado la temperatura adecuada. El cargador cambiará automáticamente al modo de carga de batería. Esta característica le asegura la máxima vida útil de la batería. Una batería fría se carga a una velocidad inferior que una batería caliente. La batería se cargará a una velocidad inferior durante el ciclo completo de carga y no volverá a la velocidad de carga máxima aunque se caliente.

Montaje de pared

Estos cargadores han sido diseñados para ser montados en la pared o para dejarlos en pie sobre una mesa o una superficie de trabajo. Si tiene montaje de pared, coloque el cargador al alcance de una toma de corriente, y alejado de esquinas u otras obstrucciones que impidan la circulación de aire. Use la parte posterior del cargador como una plantilla para colocar los tornillos de montaje en la pared. Monte el cargador firmemente usando tornillos para paredes de cartón yeso (comprados aparte) de por lo menos 25,4 mm de largo con un tornillo con cabeza de 7-9 mm de diámetro, atornillado en madera a una profundidad óptima, dejando aproximadamente 5,5 mm del tornillo expuesto. Alinee las ranuras de la parte posterior del cargador con los tornillos expuestos y engánchelos completamente en las ranuras.

Instrucciones para la limpieza del cargador

⚠ ADVERTENCIA: Peligro de descarga. Desconecte el cargador de la toma de CA antes de la limpieza. La grasa y la suciedad externas pueden eliminarse utilizando un paño o un cepillo no metálico suave. No use agua u otros líquidos limpiadores. Nunca permita que entre ningún líquido en la herramienta ni sumerja ninguna parte de la misma en ningún líquido.

Baterías

Instrucciones de seguridad importantes para todas las baterías

Cuando solicite baterías de repuesto, deberá indicar siempre el número de catálogo y el voltaje.

La batería no está totalmente cargada al sacarla del embalaje. Antes de utilizar las baterías y el cargador, lea las siguientes instrucciones de seguridad. Después siga los procedimientos de carga descritos.

LEA TODAS LAS INSTRUCCIONES

- **No cargue ni use la batería en atmósferas explosivas, como ambientes donde haya polvo, gases o líquidos inflamables.** Al colocar o retirar la batería del cargador se pueden incendiar el polvo o los humos.
- **Nunca fuerce la batería en el cargador. No modifique la batería de ningún modo para que quepa en un cargador no compatible, ya que la batería puede romperse causando lesiones personales graves.**
- **Cargue las baterías exclusivamente con los cargadores STANLEY FATMAX.**
- **NO salpique ni sumerja en agua u otros líquidos.**
- **No guarde ni utilice la herramienta y la batería en lugares en los que la temperatura pueda alcanzar o superar los 40 °C (104 °F) (como por ejemplo, cobertizos de exterior o instalaciones metálicas en verano).**
- **No incinere la batería aunque esté muy dañada o completamente gastada.** La batería puede explotar con el fuego. Cuando las baterías de iones de litio se queman, desprenden humos y materiales tóxicos.
- **Si el contenido de la batería entra en contacto con la piel, lave la zona con jabón neutro y agua de inmediato.** Si el líquido de la batería entra en el ojo, enjuague con agua el ojo abierto durante 15 minutos o hasta que cese la irritación. Si se requiere atención médica, el electrolito de la batería está compuesto de sales de litio y carbonos orgánicos líquidos.
- **El contenido de una batería abierta puede causar irritación respiratoria.** Proporcionar aire fresco. Si los síntomas persisten, solicite atención médica.



ADVERTENCIA: Peligro de quemaduras. El líquido de la batería puede ser inflamable si se expone a chispas o llamas.



ADVERTENCIA: Nunca intente abrir la batería por ningún motivo. Si la carcasa de la batería está rota o dañada, no la introduzca en el cargador. No golpee, tire ni dañe la batería. No utilice una batería o un cargador que haya recibido un gran golpe, se haya caído o se haya dañado de algún modo (por ejemplo, perforado con un clavo, golpeado con un martillo o pisado). Puede causar electrocuciones o descargas eléctricas. Las baterías dañadas deberán llevarse al centro de servicio para su reciclaje.



ADVERTENCIA: Peligro de incendio. No almacene ni transporte baterías de modo que algún objeto metálico entre en contacto con los terminales expuestos de la batería. Por ejemplo, no coloque la

batería en delantales, bolsillos, cajas de herramientas, cajones, etc. donde haya clavos, tornillos, llaves, etc. sueltos.



PRECAUCIÓN: Cuando no utilice la herramienta, colóquela de costado sobre una superficie estable donde no pueda causar riesgos de tropezones o caídas. Algunas herramientas con grandes baterías pueden quedar erguidas sobre ellas, pero también pueden volcarse con facilidad.

Transporte



ADVERTENCIA: Peligro de incendio. El transporte de baterías podría ser causa de incendios si los terminales de la batería entran accidentalmente en contacto con materiales conductores. Cuando transporte baterías, compruebe que sus terminales estén protegidos y bien aislados de los materiales que pudieran entrar en contacto con ellos y causar un cortocircuito.

Las baterías STANLEY FATMAX cumplen todas las normas de transporte aplicables según lo dispuesto en los estándares industriales y legales, entre ellas, las Recomendaciones relativas al transporte de mercancías peligrosas de la ONU; los Reglamentos de Mercancías Peligrosas de la Asociación Internacional de Transporte Aéreo (IATA), el Código Marítimo Internacional de Mercancías Peligrosas (IMDG) y el Acuerdo Europeo sobre Transporte Internacional de Mercancías Peligrosas por Carretera (ADR). Las celdas y las baterías de iones de litio han sido comprobadas de acuerdo a lo establecido en la sección 38.3 del Manual de pruebas y criterios de las Recomendaciones relativas al transporte de mercancías peligrosas de la ONU.

En la mayoría de los casos, el transporte de baterías STANLEY FATMAX está exento de la clasificación de material peligroso completamente regulado de clase 9. En general, se exige que solo las expediciones que contienen una batería de iones de litio con clasificación energética superior a 100 vatios-hora (Wh) sean enviadas como material completamente regulado de clase 9. Todas las baterías de iones de litio tienen indicada la clasificación de vatios-hora. Además, debido a las complejidades de las normas, STANLEY FATMAX recomienda no transportar por vía aérea baterías de litio solas, independientemente de su clasificación de vatios-hora. Se pueden realizar expediciones de herramientas con baterías (kits combinados) por vía aérea excepcionalmente si la clasificación de vatios-hora de la batería no supera los 100 Wh.

Independientemente de si el transporte se considera exento o completamente regulado, el expedidor será responsable de consultar las normas recientes sobre los requisitos de embalaje, etiquetado o marcado y documentación.

La información expuesta en esta sección del manual se proporciona de buena fe y se considera exacta en el momento de creación del documento. No obstante, no se ofrece ninguna garantía, ni implícita ni explícita. Es responsabilidad del comprador comprobar que todas sus actividades se ajusten a las normas de aplicación.

Recomendaciones para el almacenamiento

1. El mejor almacenamiento es en un lugar fresco y seco alejado de la luz solar directa y del frío o calor excesivos.

Para un rendimiento y una duración óptimos de las baterías, guárdelas a temperatura ambiente cuando no las utilice.

- Si va a realizar un almacenamiento prolongado, se aconseja guardar la batería completamente cargada en un lugar frío y seco, fuera del cargador, para obtener los óptimos resultados.

NOTA: Las baterías no deberán guardarse completamente descargadas. La batería deberá recargarse antes de utilizarla.

Baterías con indicador de carga (Fig. C)

Algunas baterías STANLEY FATMAX incluyen un indicador de carga que consiste en tres luces de LED de color verde que indican el nivel de carga restante de la batería.

El indicador de nivel de carga indica aproximadamente la carga que queda en la batería como se indica a continuación:



Carga de 75 –100 %



Carga de 51 -74%



Carga < 50 %



Debe recargar la batería.

Para activar el indicador de carga, mantenga pulsado el botón del indicador de carga. Un grupo de tres luces LED verdes se iluminará, indicando el nivel de carga restante. Cuando el nivel de carga de la batería esté por debajo del límite necesario para el uso, el indicador de carga no se iluminará y deberá recargar la batería.

NOTA: El indicador de carga es solo una indicación de la carga que queda en la batería. No indica ninguna funcionalidad de la herramienta y podrá registrar variaciones en función de los componentes del producto, la temperatura y la aplicación del usuario final.

Etiquetas en el cargador y en la batería

Además de los pictogramas utilizados en el presente manual, las etiquetas del cargador y la batería muestran los siguientes pictogramas:



Antes de usar el aparato, lea el manual de instrucciones.



Consulte el tiempo de carga en **Datos técnicos**.



No sondee con objetos conductivos.



No cargue baterías dañadas.



No la esponja al agua.



Sustituya los cables defectuosos inmediatamente.



Cargar solo a una temperatura comprendida entre 4 °C y 40 °C.



Solo para uso en interiores.



LI-ION

Elimine la batería respetando el medioambiente.



Cargue las baterías STANLEY FATMAX solo con los cargadores designados por STANLEY FATMAX. Cargar baterías que no sean las indicadas por STANLEY FATMAX con un cargador STANLEY FATMAX puede hacer que las baterías exploten o causen otras situaciones peligrosas.



No incinere las baterías.

Tipo de batería

El SFMCMW2653 funciona con una batería de 54 voltios.

Para obtener resultados óptimos, utilice: SFMCB6025, SFMCB605, SFMCB6075

Consulte los **Datos técnicos** para más información.

Contenido del embalaje

El embalaje contiene:

- Cortacésped
- Bolsa colector de hierba
- Llave de seguridad
- Manual de instrucciones

NOTA: Las baterías, los cargadores y las cajas de herramientas no están incluidos en los modelos N. Las baterías y los cargadores no están incluidos en los modelos NT. Los modelos B incluyen las baterías Bluetooth®.

NOTA: La marca denominativa y los logotipos de Bluetooth® son marcas comerciales registradas propiedad de Bluetooth®, SIG, Inc., y todo uso de dichas marcas por parte de STANLEY FATMAX es bajo licencia. Las demás marcas y denominaciones comerciales pertenecen a sus respectivos propietarios.

- Compruebe si la herramienta, las piezas o los accesorios han sufrido algún daño durante el transporte.
- Tómese el tiempo necesario para leer íntegramente y comprender este manual antes de utilizar el producto.

Marcas sobre la herramienta

En la herramienta se muestran los siguientes pictogramas:



Antes de usar el aparato, lea el manual de instrucciones.



Use protección auditiva.



Use protección para los ojos.



Tenga cuidado con las cuchillas afiladas. Las cuchillas siguen girando después de apagar el motor. Retire el dispositivo de desactivación antes del mantenimiento.



Tenga cuidado con los objetos que salen volando. Mantenga a otras personas alejadas de la zona de corte.



Potencia sonora conforme con la Directiva 2000/14/CE.



No exponga el producto a la lluvia.



Una vez apagada la máquina, las cuchillas continuarán girando.

Posición del código de fecha (Fig. A)

El código de fecha **38**, que incluye también el año de fabricación, viene impreso en la carcasa.

Ejemplo:

2019 XX XX

Año de fabricación

Descripción (Fig. A)



ADVERTENCIA: Jamás altere la herramienta eléctrica ni ninguna de sus piezas. Podrían producirse lesiones personales o daños.

- | | |
|---|---|
| 1 Caja del interruptor de encendido/apagado | 9 Tapa del compartimento de la batería |
| 2 Botón de encendido/apagado | 10 Palanca de ajuste de altura de corte |
| 3 Llave de seguridad | 11 Tapa puerta trasera |
| 4 Empuñadura | 12 Bolsa colectora de hierba |
| 5 Empuñadura auxiliar | 13 Empuñadura de la bolsa colectora de hierba |
| 6 Bloqueos del manillar | 14 Empuñadura de transporte superior |
| 7 Abrazaderas del manillar | |
| 8 Orificios de retén de almacenamiento del manillar | |

Uso previsto

Este cortacésped se ha diseñado para aplicaciones profesionales para cortar el césped.

NO usar en condiciones de humedad o en presencia de líquidos o gases inflamables.

Este cortacésped es un aparato profesional para cuidar del césped.

NO permita que los niños toquen la herramienta. El uso de la herramienta por parte de operadores inexpertos requiere supervisión.

ENSAMBLAJE



PELIGRO: Para disminuir el riesgo de lesiones personales graves, apague el aparato, retire la llave de seguridad y extraiga la batería antes de realizar cualquier ajuste o de poner o quitar

acoplamientos o accesorios. El encendido accidental puede causar lesiones.

Ajustar la altura del manillar (Fig. B)

El cortacésped se transporta en modo de almacenamiento. Tendrá que ajustar el manillar en la posición de funcionamiento antes de funcionar.

- Para desbloquear el manillar 4) de la posición de almacenamiento, gire los dos bloqueos del manillar 6 a 90°. Los bloqueos del manillar están situados a ambos lados del manillar, como se muestra en la Fig. B.
- Levante el manillar a la posición de funcionamiento.
- Localice los dos orificios de retén del manillar 34 que se encuentran en las abrazaderas del manillar 7, tal como se muestra en la Fig. B.
- Ajuste el manillar en la posición más adecuada para el operador y bloquéelo en su sitio, girando los bloqueos del manillar a 90° y dejando que los bloqueos del manillar 6 se introduzcan en los orificios de retención que desee.

Bolsa colectora de hierba (Fig. C)



PELIGRO: Extraiga la llave de seguridad y la batería cuando abra la tapa de la puerta trasera y coloque la bolsa.

- Levante la tapa de la puerta trasera 11 y coloque la bolsa colectora de hierba 12 en el cortacésped de modo que los ganchos de la bolsa 35 queden en las orejetas 18, como se muestra en la figura C. Baje la tapa de puerta trasera.

FUNCIONAMIENTO



PELIGRO: Para disminuir el riesgo de lesiones personales graves, apague el aparato, retire la llave de seguridad y extraiga la batería antes de realizar cualquier ajuste o de poner o quitar accoplamientos o accesorios. El encendido accidental puede causar lesiones.

Colocar y extraer la batería (Fig. A, D)



PELIGRO: ASEGÚRESE DE HABER EXTRAÍDO LA LLAVE DE SEGURIDAD PARA EVITAR QUE EL APARATO SE ACTIVE ANTES DE SACAR O COLOCAR LA BATERÍA.

NOTA: Para obtener los mejores resultados, compruebe que la batería esté completamente cargada.

Colocación de la batería

- Levante la tapa del compartimento de la batería 9 para dejar al descubierto el compartimento de la batería 19.
- Deslice la batería 20 en el compartimento de la batería hasta que oiga un clic (Fig. D). Compruebe que la batería quede bien colocada y enganchada en su posición.
- Cierre la tapa del compartimento de la batería. Compruebe que la tapa quede bien cerrada antes de arrancar el cortacésped.

Extracción de la batería

- Abra la tapa del compartimento de la batería 9 como se indica arriba.
- Presione el botón de liberación de la batería 21 y saque la batería 20 de la herramienta.

LEA ESTE MANUAL DE INSTRUCCIONES ANTES DE UTILIZAR EL CORTACÉSPED

En la figura A que aparece al principio de este manual puede consultar la lista completa de componentes. Guarde este manual para consultas posteriores.



PELIGRO: Cuchilla móvil afilada. No utilice el cortacésped en modo de mulching si la puerta trasera y la puerta de descarga lateral no están cerradas con el muelle tenso, pues podrían producirse lesiones graves. Para reparar el cortacésped, acuda al centro de asistencia técnica más cercano.



PELIGRO: No utilice el cortacésped a menos que el manillar esté bloqueado en su posición.



PELIGRO: Cuchilla móvil afilada. No debe utilizar el cortacésped en modo de bolsa a menos que los ganchos de la bolsa colectora de hierba estén bien colocados en el cortacésped y la puerta trasera quede bien colocada sobre la parte superior de la bolsa colectora de hierba, ya que podrían producirse lesiones graves.



ADVERTENCIA: Deje que el cortacésped funcione a su ritmo. No debe sobrecargarlo.

Ajustar la altura del cortacésped (Fig. E)

La altura del corte se regula mediante la palanca de ajuste de altura de corte.

NOTA: Si no está seguro de la altura a la que debe cortar, comience a cortar con la palanca de ajuste de altura de corte **10** colocada hacia la parte trasera del aparato y ajuste la altura según sea necesario, como se muestra en la Fig. E.

Para ajustar la altura de corte

1. Saque la palanca de ajuste de altura de corte **10** de la hendidura de bloqueo **22**.
2. Mueva la palanca hacia la parte trasera del aparato para subir la altura de corte.
3. Mueva la palanca hacia la parte delantera del aparato para bajar la altura de corte.
4. Empuje la palanca de ajuste de altura hacia una de las hendiduras de bloqueo.

Llave de seguridad (Fig. F)



PELIGRO: Cuchilla móvil afilada. Para evitar arranques accidentales o el uso no autorizado de su cortacésped sin cable, se ha incorporado una llave de seguridad extraíble **3** en el diseño del cortacésped. El cortacésped se desactiva completamente al sacar la llave de seguridad del cortacésped.

NOTA: La llave de seguridad tiene una cuerda, para guardarla colgada de un clavo, alejada del alcance de los niños. No ate la llave de seguridad al cortacésped.

PELIGRO: Las cuchillas giratorias pueden provocar lesiones graves. Para evitarlas, saque la llave de seguridad y la batería cuando no tenga vigilado el cortacésped, o cuando cargue,

limpie, efectúe el mantenimiento, transporte, levante o guarde el cortacésped.

Arranque del cortacésped (Fig. G)



PELIGRO: Cuchilla móvil afilada. Nunca intente detener el funcionamiento de esta caja del interruptor ni del sistema de la llave de seguridad, ya que podrían producirse lesiones graves.

NOTA: El cortacésped funciona cuando la batería y la llave están colocadas.

1. Inserte la llave de seguridad **3** en la caja del interruptor de ENCENDIDO/APAGADO **1** hasta que quede totalmente insertada en su interior, como se muestra en la Fig. G. Ahora el cortacésped está operativo.
2. El cortacésped está equipado con una caja de interruptor de ENCENDIDO/APAGADO especial **1**. Para usar el cortacésped, pulse el botón de ENCENDIDO/APAGADO **2** que se encuentra en la caja del interruptor de ENCENDIDO/APAGADO **1** y tire la maneta **5** hacia el manillar, como se muestra en la Fig. G. Una vez que el cortacésped haya arrancado, puede soltar el botón de ENCENDIDO/APAGADO.
3. Para APAGAR el cortacésped, suelte la maneta **5**.



ADVERTENCIA: No intente nunca trabar un interruptor o la maneta en la posición de encendido.

NOTA: Cuando la maneta vuelve a la posición original, se activa el "mecanismo de freno automático". El motor se frena mecánicamente y la cuchilla del cortacésped deja de girar en tres segundos o menos.

Sobrecarga del cortacésped

Para evitar daños debidos a condiciones de sobrecarga, no intente sacar demasiada hierba de una vez. Disminuya la velocidad de corte o aumente la altura de corte.

Almacenamiento (Fig. A, H)



PELIGRO: La cuchilla giratoria puede provocar lesiones graves. Suelte la maneta **5** para apagar el cortacésped, retire la llave de seguridad y saque la batería antes de levantar, transportar o guardar el cortacésped. Guarde el cortacésped en un lugar seco.



PRECAUCIÓN: Punto de aplastamiento. Para evitar aplastamientos, mantenga los dedos alejados de la parte que se encuentra entre las abrazaderas del manillar cuando baje los manillares.

El manillar del cortacésped puede plegarse fácilmente hacia abajo para un almacenamiento fácil y conveniente.

1. Para desbloquear el manillar **4**, tire y gire un cuarto de vuelta los dos bloqueos del manillar **6** que se encuentran en ambos lados del manillar.
2. Plegue el manillar hacia la parte delantera del cortacésped, como se muestra en la Fig. H.
3. Localice los dos orificios de retén del manillar que se encuentran en las abrazaderas del manillar **7**, tal como se muestra en la Fig. H.
4. Bloquee el manillar desenroscando los bloqueos del manillar **6**, de modo que se introduzcan en los orificios de

retén de almacenamiento, y compruebe que el manillar esté bloqueado firmemente, tal como se muestra en la Fig. H.

Transporte del cortacésped (Fig. A, I)

! **PELIGRO:** Las cuchillas giratorias pueden provocar lesiones graves. Para evitarlas, saque la llave de seguridad y la batería cuando no tenga vigilado el cortacésped, o cuando cargue, limpie, efectúe el mantenimiento, transporte, levante o guarde el cortacésped.

El cortacésped puede transportarse utilizando las cómodas empuñaduras de transporte **14**. NO intente levantar el cortacésped aferrándolo del manillar principal **4**.

Consejos para cortar el césped (Fig. A)

! **ADVERTENCIA:** EXAMINE SIEMPRE EL ÁREA DONDE VAYA A UTILIZAR EL CORTACÉSPED Y RETIRE LAS PIEDRAS, PALOS, ALAMBRES, HUESOS O DEMÁS RESTOS QUE PODRÍAN SER EXPULSADOS POR LA CUCHILLA GIRATORIA.

! **ADVERTENCIA:** Trabaje en sentido transversal a la pendiente, nunca hacia arriba o abajo. Tenga sumo cuidado al cambiar de sentido en las pendientes. No corte el césped en cuestas demasiado pronunciadas. Permanezca en una posición firme.

- Suelte la maneta para apagar el cortacésped al cruzar un área cubierta con grava (la cuchilla puede arrojar piedras).
- Para cortar el césped en terreno irregulares o con malezas altas, seleccione la máxima altura de corte. Si intenta cortar demasiada cantidad de césped de una vez, es posible que el motor se sobrecargue y se pare.
- Si en la estación de crecimiento rápido se utiliza la bolsa colectora **12**, es posible que la hierba provoque atascos en la abertura de descarga. Suelte la maneta para apagar el cortacésped y retire la llave de seguridad y la batería. Extraiga el recogedor y sacúdalo para que el césped caiga hacia el fondo de la bolsa. Limpie el césped y los residuos que se hayan compactado alrededor de la abertura de descarga. Vuelva a colocar el recogedor de hierba.
- Si el cortacésped empieza a vibrar en modo anormal, suelte la maneta para apagar el cortacésped y extraiga la llave de seguridad y la batería. Compruebe inmediatamente la causa. La vibración suele indicar la presencia de un problema. No utilice el cortacésped hasta que no se haya realizado una comprobación técnica. Consulte el apartado **Solución de problemas** de este manual.
- Para conseguir los mejores resultados de corte, mantenga la cuchilla afilada y equilibrada.
- Inspeccione y limpie bien el cortacésped antes de cada uso, ya que una plataforma con hierba apelmazada reducirá los resultados.
- Cada vez que deje de usar el cortacésped, aunque sea durante un período breve, suelte siempre la maneta para apagarlo y retire la llave de seguridad y la batería.

Las sugerencias indicadas a continuación le ayudarán a optimizar el tiempo de funcionamiento del cortacésped inalámbrico:

- Reduzca la velocidad en las áreas donde el césped esté demasiado alto o sea demasiado tupido.
- Evite cortar el césped cuando este esté mojado por la lluvia o impregnado de rocío.
- Corte el césped a menudo, especialmente durante los períodos de crecimiento rápido.

NOTA: Recomendamos recargar la batería después del uso, para prolongar la vida de la batería. La carga frecuente no daña la batería y asegura que esté completamente cargada y lista para el próximo uso. Guardar la batería no completamente cargada, acorta su vida útil.

MANTENIMIENTO

! **PELIGRO:** Para disminuir el riesgo de lesiones personales graves, apague el aparato, retire la llave de seguridad y extraiga las baterías antes de realizar cualquier ajuste o de poner o quitar accoplamientos o accesorios. El encendido accidental puede causar lesiones.

Extraer y colocar la cuchilla (Fig. J-L)

! **PELIGRO: RIESGO DE LESIONES.** CUANDO VUELVA A MONTAR EL SISTEMA DE LA CUCHILLA, COMPRUEBE QUE CADA PIEZA ESTÉ CORRECTAMENTE COLOCADA, COMO SE DESCRIBE ABAJO. EL MONTAJE INCORRECTO DE LA CUCHILLA O DE OTRAS PIEZAS DEL SISTEMA DE LA CUCHILLA PUEDE CAUSAR LESIONES GRAVES.

! **PELIGRO:** Para disminuir el riesgo de lesiones personales graves, apague el aparato, retire la llave de seguridad y extraiga la batería antes de realizar cualquier ajuste o de poner o quitar accoplamientos o accesorios. El encendido accidental puede causar lesiones.

1. Corte una pieza de madera de 2" x 4" **23** (aprox. 2 pies de largo) (610 mm) para impedir que la cuchilla gire al extraer la tuerca de la brida **24**.

! **ADVERTENCIA:** Utilice guantes y protección ocular adecuada. Voltee el cortacésped sobre uno de los lados. Tenga cuidado con los bordes afilados de la cuchilla.

2. Coloque la madera y desenrosque la tuerca de brida **24** en sentido antihorario con una llave de 18 mm **25** como se muestra en la Fig. J.
3. Extraiga el espaciador metálico cuadrado de la cuchilla **26**, el aislador de plástico cuadrado de la cuchilla **27** y la cuchilla **28**, tal como se muestra en la Fig. K. El ventilador de la cuchilla **29** no se debe extraer. Compruebe si alguna pieza está dañada y reemplácela si es necesario.
4. Instale la cuchilla afilada o una cuchilla nueva (STZMW353) **28** en el soporte **30** de la cuchilla, tal como se muestra en la Fig. K.

NOTA: Cuando vaya a instalar la cuchilla afilada o una cuchilla nueva en el soporte de la cuchilla, asegúrese de que el "LADO

DEL CÉSPED" de la cuchilla quede orientado hacia el suelo cuando coloque el cortacésped en su posición vertical normal.

5. Coloque el aislador de plástico de la cuchilla **27** de manera que los rebordes elevados de un lado se enganchen en los bordes de la cuchilla.
6. Instale el espaciador de la cuchilla **26** para que se asiente en el interior de los rebordes elevados sobre el otro lado del aislador. Asegúrese de alinear las partes planas del orificio del espaciador de la cuchilla con las del eje. Para ello, gire la cuchilla y el aislador de la cuchilla en conjunto según sea necesario.
7. Coloque el trozo de madera para impedir que la cuchilla gire, tal como se muestra en la Fig. L. Coloque la tuerca de la brida **24** con la brida contra el espaciador de la cuchilla **26** y apriete bien la cuchilla **28** con una llave **25**.

Cómo afilar la cuchilla

PARA OPTIMIZAR EL RENDIMIENTO DEL CORTACÉSPED, MANTENGA LA CUCHILLA AFILADA. UNA CUCHILLA DESAFILADA NO CORTA DE MODO BIEN DEFINIDO EL CÉSPED.



ADVERTENCIA: Utilice guantes y protección ocular apropiada para extraer, afilar e instalar la cuchilla. Asegúrese de haber retirado la llave de seguridad y la batería.

En situaciones normales, por lo general, es suficiente afilar la cuchilla dos veces durante la temporada de corte. La arena provoca que la cuchilla se desafilé rápidamente. Si su terreno es de suelo arenoso, es probable sea necesario afilarla con más frecuencia. **SUSTITUYA LAS CUCHILLAS DOBLADAS O DAÑADAS DE INMEDIATO.**

Cuando afile la cuchilla

- Asegúrese de que la cuchilla esté equilibrada.
- Afile la cuchilla en el ángulo de corte original.
- Afile los bordes de corte de ambos extremos de la cuchilla sacando la misma cantidad de material de ambos extremos.

Afilar la cuchilla en un tornillo de banco (Fig. M)

1. Asegúrese de haber soltado la maneta y haber extraído la cuchilla y la batería antes de extraer la cuchilla.
2. Saque la cuchilla del cortacésped. Consulte las instrucciones de **Montaje y desmontaje de la cuchilla**.
3. Sujete la cuchilla **28** en un tornillo de banco **31**.
4. Use gafas de protección y guantes y tenga cuidado de no cortarse.
5. Lime con cuidado los filos de la cuchilla con una lima fina **32** o una piedra de afilar, conservando siempre el ángulo original del filo.
6. Compruebe el equilibrio de la cuchilla. Consulte las instrucciones de **Equilibrado de la cuchilla**.
7. Vuelva a colocar la cuchilla en el cortacésped y apriétela bien.

Equilibrado de la cuchilla (Fig. N)

Compruebe el equilibrio de la cuchilla **28** colocando el orificio central de la cuchilla en un clavo o en un destornillador de

vástago redondo **33**, fijado horizontalmente en un tornillo de banco **31**. Si alguno de los extremos de la cuchilla gira hacia abajo, lime el filo del extremo que cae. La cuchilla está equilibrada correctamente cuando no cae ninguno de los extremos.



Lubricación

No es necesario realizar ningún tipo de lubricación. No engrase las ruedas, ya que tienen una superficie de rodamiento plástico que no necesita lubricación.



Limpieza

Suelte la maneta **5** para apagar el cortacésped, espere a que se pare la cuchilla y extraiga la llave de seguridad. Saque los recortes de césped que se hayan acumulado en la parte inferior de la plataforma. Después de haber utilizado la unidad varias veces, revise las sujeciones externas para verificar que estén firmemente ajustadas.



ADVERTENCIA: Elimine con aire seco la suciedad y el polvo de la carcasa principal tan pronto como advierta que se acumulan en las rejillas de ventilación o alrededor de ellas. Cuando lleve a cabo este procedimiento, póngase una protección ocular y una mascarilla contra el polvo homologadas.



ADVERTENCIA: No utilice nunca disolventes u otros productos químicos fuertes para limpiar las piezas no metálicas de la herramienta. Estos productos químicos pueden debilitar los materiales usados en estas partes. Use un paño humedecido únicamente con agua y jabón suave. Nunca permita que entre ningún líquido en la herramienta ni sumerja ninguna parte de la misma en ningún líquido.

Suelte la maneta **5** para apagar el cortacésped, espere a que se pare la cuchilla y extraiga la batería y la llave de seguridad. Saque los recortes de césped que se hayan acumulado en la parte inferior de la plataforma. Después de haber utilizado la unidad varias veces, revise las sujeciones externas para verificar que estén firmemente ajustadas.

Corrosión

Los fertilizantes y otros productos químicos de jardinería contienen agentes que aceleran mucho la corrosión de los metales. Si utiliza el cortacésped en áreas donde se hayan aplicado fertilizantes u otros productos químicos, límpielo inmediatamente después de finalizar el trabajo como se indica a continuación:

Suelte la maneta **5** para apagar el cortacésped y retire la batería y la llave de seguridad. Limpie todas las piezas expuestas con un paño húmedo.



PRECAUCIÓN: No vierta ni rocíe agua sobre el cortacésped para intentar limpiarlo. No guarde la herramienta en lugares donde haya fertilizantes o productos químicos o cerca de ellos. Este tipo de almacenamiento puede provocar una rápida corrosión.

Accesorios opcionales



ADVERTENCIA: Puesto que los accesorios que no son suministrados por STANLEY FATMAX no han sido sometidos a pruebas con este producto, su uso con esta herramienta podría ser peligroso. Para disminuir el riesgo de lesiones, con este producto se deben usar exclusivamente los accesorios recomendados por STANLEY FATMAX.

Consulte a su distribuidor para obtener más información acerca de los accesorios adecuados.

Proteger el medio ambiente



Recogida selectiva. Los productos y las baterías marcadas con este símbolo no se deben desechar con la basura doméstica normal.

Los productos y las baterías que contienen materiales que se puedan recuperar o reciclar reducen la demanda de materias primas. Recicle los productos eléctricos y las baterías de conformidad con las normas locales. Encontrará más información en www.2helpU.com.

Batería recargable

Esta batería de larga vida deberá recargarse cuando no produzca energía suficiente para trabajos que antes se efectuaban fácilmente. Al final de su vida útil, deseche las baterías respetando el medio ambiente:

- Haga agotar completamente la batería y extraígalas de la herramienta.
- Las baterías de iones de litio son reciclables. Llévelas a su distribuidor o punto de reciclaje local. Las baterías recogidas serán recicladas o eliminadas adecuadamente.

Garantía

Garantía de 1 año

Todas las herramientas eléctricas STANLEY FATMAX incluyen una garantía de 1 año como estándar. En el caso improbable de que su herramienta eléctrica se averíe debido a materiales o mano de obra defectuosos en el plazo de un 1 año partir de la fecha de compra, STANLEY garantiza la sustitución o la reparación gratuita de todas las piezas defectuosas o, a nuestra discreción, la sustitución gratuita del artículo.

Garantía de 3 años

Registre su herramienta eléctrica STANLEY FATMAX dentro de las 4 semanas siguientes a la compra y tendrá derecho a una garantía adicional de 2 años. Si registra su herramienta eléctrica, en el caso improbable de que esté defectuosa debido a materiales o mano de obra defectuosos, STANLEY garantiza la sustitución o la reparación de todas las piezas defectuosas sin cargo alguno, o —a nuestra discreción— la sustitución del artículo sin ningún cargo.

RESOLUCIÓN DE PROBLEMAS

Si le pareciera que el aparato no funciona de forma adecuada, siga las instrucciones que se indican a continuación. Si no se resuelve el problema, póngase en contacto con un técnico autorizado de STANLEY FATMAX.



ADVERTENCIA: Antes de empezar, suelte la maneta para apagar el cortacésped y espere a que la cuchilla se detenga.

Problema	Solución posible
El cortacésped no funciona cuando se activa la maneta.	Compruebe que el cortacésped esté bien instalado y pulse a fondo el botón de la caja del interruptor antes de tirar de la maneta.
	Suelte la maneta para apagar el cortacésped. Retire la llave de seguridad y la batería, voltee el cortacésped y compruebe que la cuchilla gire libremente.
	Compruebe que el compartimento de la batería esté libre de restos y que la batería esté correctamente conectada.
	¿La batería está completamente cargada? Pulse el botón del estado de la carga.
El motor se detiene mientras se está cortando el césped.	Suelte la maneta para apagar el cortacésped. Retire la llave de seguridad y la batería, voltee el cortacésped y compruebe que la cuchilla gire libremente.
	Suba la altura de corte de las ruedas a la posición más alta y encienda el cortacésped.
	Compruebe que el compartimento de la batería esté libre de restos y que la batería esté correctamente conectada.
	¿La batería está completamente cargada? Pulse el botón del estado de la carga.
El cortacésped funciona pero el corte no es satisfactorio	No sobrecargue el cortacésped. Disminuya la velocidad de corte o aumente la altura de corte.
	Suelte la maneta para apagar el cortacésped. Desenchufe la fuente de alimentación. Voltee el cortacésped y compruebe lo siguiente: <ul style="list-style-type: none"> • Que la cuchilla esté afilada. Mantenga la cuchilla afilada. • Que no haya obstrucciones en la plataforma ni en el conducto de descarga.
El cortacésped resulta difícil de empujar	Es probable que la altura de las ruedas se haya fijado en una posición demasiado baja para el estado del césped. Suba la altura de corte.
	Suelte la maneta para apagar el cortacésped. Desenchufe la fuente de alimentación. Eleve la altura de corte para reducir el rozamiento de la plataforma contra el césped. Compruebe que cada rueda gire libremente.

Problema	Solución posible
El cortacésped produce vibraciones y ruidos inusuales	<p>Suelte la maneta para apagar el cortacésped. Desenchufe la fuente de alimentación. Voltee el cortacésped sobre uno de los lados y revise la cuchilla para asegurarse de que no esté curvada o dañada. Si la cuchilla está dañada, sustitúyala con una cuchilla de repuesto de STANLEY FATMAX. Si la parte inferior de la plataforma está dañada, envíe el cortacésped a un centro de mantenimiento autorizado de STANLEY FATMAX.</p> <p>Si no hay daños visibles en la cuchilla y el cortacésped todavía vibra:</p> <ul style="list-style-type: none"> • Suelte la maneta para apagar el cortacésped. • Desenchufe el cortacésped. • Desmonte el conjunto de la cuchilla en su totalidad como se describe en el apartado Montaje y desmontaje de la cuchilla. • Extraiga todos los restos y limpie cada pieza. • Sustituya cada pieza como se describe en el apartado Montaje y desmontaje de la cuchilla. <p>Si el cortacésped sigue vibrando, envíelo a un centro autorizado de mantenimiento STANLEY FATMAX.</p>
Los LED del cargador de batería no se encienden	<p>Compruebe el enchufe de conexión.</p> <p>Sustituya el cargador.</p>
El cortacésped no recoge los recortes en la bolsa	<p>Conducto obstruido. Suelte la maneta para apagar el cortacésped. Desenchufe la fuente de alimentación. Limpie el conducto de recortes de hierba.</p> <p>Suba la altura de corte de las ruedas para reducir la longitud del corte.</p> <p>Bolsa llena. Vacíe la bolsa con más frecuencia.</p>

CORTADOR DE RELVA DE 54 V

SFMCMMW2653

Parabéns!

Escolheu uma ferramenta da STANLEY FATMAX. Longos anos de experiência, um desenvolvimento meticuloso dos seus produtos e um grande espírito de inovação tornaram a STANLEY FATMAX um dos parceiros mais fiáveis para os utilizadores de ferramentas eléctricas profissionais.

Dados técnicos

SFMCMMW2653		
Tensão	V _{cc}	54
Tipo		1
Tipo de bateria		lões de lítio
Velocidade sem carga	rpm	3300
Comprimento da lâmina	cm	51
Peso (sem a bateria)	kg	33

Valores de ruído e de vibração (valores totais de vibração) de acordo com a norma EN60335:

L _{PA} (nível de emissão de pressão acústica)	dB (A)	78,0
L _{WA} (nível de potência acústica)	dB (A)	91,5
K (variabilidade do nível acústico indicado)	dB (A)	0,8

Vibração medida da mão/do braço:

Valor de vibração das emissões a _h =	m/s ²	< 2,5
K de variabilidade =	m/s ²	1,5

O nível de emissão de vibrações indicado nesta ficha de informações foi medido de acordo com um ensaio uniformizado estabelecido pela norma EN60335 e pode ser utilizado para comparar ferramentas. Por conseguinte, este nível pode ser utilizado para uma avaliação preliminar da exposição às vibrações.



ATENÇÃO: O nível de emissão de vibrações declarado diz respeito às principais aplicações da ferramenta.

No entanto, se a ferramenta for utilizada para outras aplicações ou com outros acessórios, ou tiver uma manutenção insuficiente, o nível de emissão de vibrações poderá ser diferente. Isto pode aumentar significativamente o nível de exposição às vibrações ao longo do período total de trabalho.

Além disso, a estimativa do nível de exposição às vibrações também deverá ter em conta o número de vezes que a ferramenta é desligada ou está em funcionamento, mas sem executar tarefas. Isto pode reduzir significativamente o nível de exposição ao longo do período total de trabalho.

Identifique as medidas de segurança adicionais para proteger o utilizador contra os efeitos das vibrações, tais como: manutenção da ferramenta e dos acessórios, manter as mãos quentes e organização dos padrões de trabalho.

Cat. bateria #	Tensão de saída	Ah	Carregador SFMCB6012
SFMCB6025	54	2,5	X
SFMCB605	54	5	X
SFMCB6075	54	7,5	X

"X" indica que a bateria é compatível com o carregador específico. Leia o manual de instruções para obter informações mais específicas.

Declaração de conformidade da CE

Directiva da maquinaria



Cortador de relva SFMCMMW2653

A STANLEY FATMAX declara que os produtos descritos em **Dados técnicos** estão em conformidade com as seguintes normas:

2006/42/CE, EN60335-1:2012 + A11:2014, EN 60335-2-77:2010.

Estes produtos também estão em conformidade com as Directivas 2014/30/UE e 2011/65/UE. Para obter mais informações, contacte a STANLEY FATMAX através da morada indicada a seguir ou consulte o verso do manual.

O abaixo assinado é responsável pela compilação do ficheiro técnico e faz esta declaração em nome da STANLEY FATMAX.

2000/14/CE, cortador de relva, 50 <L≤70 cm, Anexo VI, Certificação DEKRA B.V., Meander 1051/P.O. Box 5185

6825 MJ ARNHEM/6802 ED ARNHEM, Holanda

N.º de ID do Organismo Notificado: 0344

Nível de potência acústica de acordo com 2000/14/CE (Artigo 12, Anexo III, 50 <L ≤ 70 cm):

L_{PA} (pressão acústica medida) 78,0 dB(A)
variabilidade (K) = 1,4 dB(A)

L_{WA} (potência acústica garantida) 98 dB(A)

A. P. Smith

Director Técnico

STANLEY FATMAX Europe, Egide Walschaertsstraat14-18,
2800 Mechelen, Bélgica

2019-10-11



ATENÇÃO: Para reduzir o risco de ferimentos, leia o manual de instruções.

Definições: Directrizes de segurança

As definições abaixo descrevem o nível de gravidade de cada aviso. Leia o manual e preste atenção a estes símbolos.



PERIGO: Indica uma situação de perigo eminente que, se não for evitada, **irá** resultar em **morte ou ferimentos graves**.



ATENÇÃO: Indica uma situação potencialmente perigosa que, se não for evitada, **poderá** resultar em **morte ou ferimentos graves**.



CUIDADO: Indica uma situação potencialmente perigosa que, se não for evitada, **poderá** resultar em **ferimentos ligeiros ou moderados**.

AVISO: Indica uma prática **não relacionada com ferimentos** que, se não for evitada, **pode** resultar em **danos materiais**.



Indica risco de choque eléctrico.



Indica risco de incêndio.

Instruções de segurança



ATENÇÃO: Ao utilizar aparelhos sem fios, deve sempre cumprir medidas de segurança básicas, incluindo as seguintes, de modo a reduzir os riscos de incêndio, choque eléctrico, danos pessoais e materiais.



ATENÇÃO: Ao utilizar a máquina, terá de seguir as regras de segurança. Para sua segurança e das outras pessoas, leia estas instruções antes de utilizar a máquina. Mantenha as instruções num local seguro para futuras consultas.

- Leia com atenção o manual na íntegra antes de utilizar o equipamento.
- A utilização prevista para este equipamento está descrita no manual. A utilização de qualquer acessório ou a execução de qualquer operação com este equipamento que não esteja incluída no presente manual de instruções poderá representar um risco de ferimentos pessoais.
- Conserve este manual para referência futura.

GUARDE TODOS OS AVISOS E INSTRUÇÕES PARA FUTURA REFERÊNCIA

Utilizar o equipamento

Tenha sempre cuidado quando utilizar o equipamento.

- Este equipamento não deve ser utilizado por jovens ou pessoas doentes sem supervisão.
- Este equipamento não deve ser utilizado como brinquedo.
- Não deixe que crianças ou animais se aproximem da área de trabalho ou toquem no aparelho ou no cabo de alimentação.
- É necessária uma supervisão atenta quando o equipamento está a ser utilizado próximo de crianças.
- Utilize apenas num local seco. Não deixe que o equipamento fique molhado.
- Não mergulhe o equipamento dentro de água.
- Não abra a estrutura do produto. O aparelho não tem peças no interior que possam ser reparadas pelo utilizador.
- Não utilize o equipamento em áreas com risco de explosão, nas quais se encontrem líquidos, gases ou poeiras inflamáveis.

- Antes de usar, proceda sempre a uma inspecção visual para verificar se as lâminas, os parafusos da lâmina e o conjunto cortador não estão desgastados ou danificados. Substitua as lâminas e parafusos desgastados ou danificados em conjuntos para manter o equilíbrio.
- Nunca utilize a máquina enquanto estiverem pessoas, em especial crianças, ou animais nas proximidades.
- Lembra-se de que o utilizador é responsável por acidentes ou perigos que possam ocorrer a outras pessoas ou bens.

Antes de utilizar o aparelho

- Durante a utilização da máquina, utilize sempre calçado resistente e calças compridas. Não utilize a máquina descalço ou se usar sandálias abertas. Evite usar roupa solta ou com cordões ou atacadores suspensos.
- Inspeccione bem a área em que a máquina será utilizada e retire todos os objectos que possam ser projectados pela máquina.
- Antes de usar, proceda sempre a uma inspecção visual para ver se a lâmina, o parafuso da lâmina e o conjunto da lâmina não estão desgastados ou danificados. Substitua os conjuntos de componentes gastos ou danificados para manter o equilíbrio. Substitua as etiquetas danificadas ou ilegíveis.

Após a Utilização

- Quando não for utilizado, o equipamento deve ser guardado num local seco e com boa ventilação, longe do alcance das crianças.
- As crianças não devem ter acesso a equipamentos armazenados.
- Quando o equipamento for guardado ou transportado num veículo, deverá ser colocado na bagageira ou fixo de forma a evitar o movimento devido a alterações súbitas na velocidade ou direcção.

Inspeção e reparações

- Antes da utilização, verifique a existência de peças danificadas ou avariadas no equipamento. Verifique se há peças partidas, danos nos interruptores ou outro tipo de condições que possam afectar o seu funcionamento.
- Não utilize o equipamento se alguma das peças se encontrar danificada ou avariada.
- Mandar reparar ou substituir quaisquer peças danificadas ou avariadas por um técnico de reparação autorizado.
- Nunca tente retirar ou substituir quaisquer peças que não as especificadas neste manual.
- Cuidado durante o ajuste do cortador para evitar ficar com os dedos presos entre lâminas/peças em movimento e peças fixas da máquina.
- Quando proceder a reparações das lâminas, tenha em atenção que, apesar da fonte de alimentação estar desligada, as lâminas podem deslocar-se.

Instruções de segurança adicionais para cortadores de relva

- Não transporte a máquina enquanto a fonte de alimentação estiver a funcionar.

- *Segure bem no manípulo com ambas as mãos quando estiver a manobrar o cortador de relva.*
- *Se, a qualquer altura, for necessário inclinar o cortador de relva, certifique-se de que ambas as mãos permanecem na posição de funcionamento do aparelho enquanto o cortador de relva se encontra inclinado. Mantenha ambas as mãos na posição de funcionamento do aparelho até o cortador de relva voltar a estar correctamente posicionado no chão.*
- *Nunca use auscultadores para ouvir rádio ou música enquanto estiver a manobrar o cortador de relva.*
- *Nunca tente fazer um ajuste da altura da roda enquanto o motor estiver em funcionamento ou se a chave de segurança estiver na caixa do comutador.*
- *Se o cortador de relva encravar, liberte a barra dos fardos para desligar o cortador, aguarde que a lâmina pare antes de tentar desobstruir o cano ou remover o que estiver abaixo da estrutura.*
- *Mantenha as mãos e os pés afastados da área de corte.*
- *Mantenha as lâminas afiadas. Utilize sempre luvas de protecção durante o manuseamento da lâmina do cortador de relva.*
- *Se estiver a utilizar o colector de relva, verifique-o regularmente quanto a indícios de desgaste e deterioração. Se estiver excessivamente usado, substitua-o por um novo colector de relva para sua segurança.*
- *Tenha muita atenção quando estiver a inverter ou a puxar o cortador de relva na sua direcção.*
- *Não coloque as mãos ou pés perto ou sob o cortador de relva. Mantenha-se sempre afastado da abertura de descarga.*
- *Limpe a área onde o cortador de relva vai ser usado retirando objectos como pedras, paus, cabos, brinquedos, ossos, etc., que poderão ser atirados pela lâmina. Os objectos atirados pela lâmina podem causar ferimentos graves. Mantenha-se atrás do manípulo quando o motor estiver ligado.*
- *Não trabalhe com o cortador de relva descalço ou com sandálias. Utilize sempre calçado de segurança.*
- *Não recue o cortador de relva, excepto se for absolutamente necessário. Olhe sempre para baixo e para trás antes e quando estiver a deslocar-se para trás.*
- *Nunca direcione os materiais descarregados para pessoas. Evite descarregar os materiais junto a uma parede ou outro elemento de obstrução. Os materiais poderão fazer ricochete contra o operador. Liberte a barra dos fardos para desligar o cortador de relva e pare a lâmina quando estiver a passar por superfícies com gravilha.*
- *Não trabalhe com o cortador de relva sem todo o colector de relva, protecção de descarga, protecção traseira ou outros dispositivos de segurança montados e a funcionar. Verifique periodicamente todas as protecções e dispositivos de segurança para se certificar de que estão em bom funcionamento e de que irão funcionar correctamente e executar a respectiva função prevista. Substitua uma protecção ou outro dispositivo de segurança danificado antes de utilizar o aparelho.*
- *Nunca deixe um cortador de relva em funcionamento sem vigilância.*
- *Liberte sempre a barra dos fardos para parar o motor e aguarde até a lâmina parar por completo antes de limpar o cortador de relva, remover o saco de relva, desobstruir a protecção de descarga, quando deixar o cortador de relva ou antes de efectuar quaisquer ajustes, reparações ou inspecções.*
- *Utilize o cortador de relva apenas durante o dia ou com uma boa luz artificial desde que os objectos no percurso da lâmina fiquem claramente visíveis na área de funcionamento do cortador de relva.*
- *Não utilize o cortador de relva sob o efeito do álcool ou drogas, ou quando estiver cansado ou doente. Esteja sempre atento, preste atenção ao que está a fazer e use o bom senso.*
- *Evite ambientes perigosos. Nunca utilize o cortador de relva se a relva estiver húmida ou molhada, nunca utilize o cortador de relva à chuva. Tenha sempre cuidado ao deslocar-se, ande normalmente e nunca corra.*
- *Se o cortador de relva começar a vibrar anormalmente, liberte a barra dos fardos, aguarde que a lâmina pare e, em seguida, verifique imediatamente qual a causa. A vibração é, geralmente, um sinal de problemas; consulte o **Guia de resolução de problemas** para obter conselhos no caso de ocorrência de vibrações anormais.*
- *Utilize sempre óculos de protecção e uma protecção respiratória adequada quando utilizar o cortador de relva.*
- *A utilização de qualquer acessório não recomendado para a utilização com este cortador de relva poderá ser perigosa. Utilize apenas acessórios aprovados pela STANLEY FATMAX.*
- *Nunca tente chegar a pontos fora do alcance enquanto estiver a manobrar o cortador de relva. Mantenha-se sempre bem posicionado e equilibrado enquanto estiver a manobrar o cortador de relva.*
- *Corte ao longo dos socacos e nunca em sentido ascendente e descendente. Tenha muito cuidado quando mudar de direcção em declives.*
- *Preste atenção aos buracos, sulcos, solavancos, pedras ou outros objectos escondidos. O terreno irregular pode causar uma derrapagem e uma queda accidental. A relva comprida pode ocultar obstáculos.*
- *Não corte relva molhada ou em encarpas acentuadas. A colocação incorrecta dos pés pode causar derrapagem e queda accidental.*
- *Não corte perto de descidas, valas ou represas. Pode perder o equilíbrio.*
- *Deixe sempre o cortador arrefecer antes de o guardar.*
- *Retire a ficha da tomada e remova a bateria da máquina. Certifique-se de que todas as peças móveis param por completo:*
 - *Quando não utilizar a máquina;*
 - *Antes de limpar um bloqueio;*
 - *Antes de verificar, limpar ou utilizar o aparelho.*

Segurança de outras pessoas

- *Este equipamento não deve ser utilizado por pessoas (incluindo crianças) com capacidades físicas, sensoriais ou mentais reduzidas ou com falta de experiência e conhecimento, a menos que sejam acompanhadas ou*

tenham recebido formação ou instruções sobre a utilização deste equipamento por uma pessoa responsável pela respectiva segurança.

- As crianças devem estar acompanhadas para garantir que não brincam com o equipamento.
- Após bater num objecto estranho. Inspeccione se o aparelho apresenta danos e efectue as reparações conforme necessário.

Riscos residuais

Apesar da aplicação dos regulamentos de segurança relevantes e da implementação de dispositivos de segurança, alguns riscos residuais não podem ser evitados. Estes riscos são os seguintes:

- Ferimentos causados se tocar nas partes rotativas/móveis.
- Ferimentos causados quando substituir as peças, lâminas ou acessórios.
- Ferimentos causados pela utilização prolongada de uma ferramenta. Quando utilizar uma ferramenta durante períodos prolongados, certifique-se de que faz pausas regularmente.
- Danos auditivos.
- Os problemas de saúde causados pela inalação de poeiras resultantes da utilização da ferramenta (exemplo: trabalhos em madeira, especialmente carvalho, faia e MDF).
- Nunca levante ou transporte o aparelho quando o motor estiver em funcionamento.

Segurança eléctrica

O motor eléctrico foi concebido apenas para uma tensão específica. Verifique sempre se a tensão da bateria corresponde à tensão indicada na placa com os requisitos de alimentação da ferramenta. Certifique-se também de que a tensão do seu carregador corresponde à da corrente eléctrica.



O carregador STANLEY FATMAX tem um isolamento duplo em conformidade com a EN60335. Por conseguinte, não é necessário fio à terra.

Se o cabo de alimentação estiver danificado, deve substituí-lo por um cabo especialmente preparado, disponível através dos técnicos de reparação da STANLEY FATMAX.

Substituição da ficha de alimentação (apenas no Reino Unido e na Irlanda)

Se for necessário instalar uma nova ficha de alimentação:

- Elimine a ficha antiga de maneira segura.
- Ligue o fio castanho ao terminal com tensão eléctrica na ficha.
- Ligue o cabo azul ao terminal neutro.



ATENÇÃO: Não deve ser efectuada qualquer ligação ao terminal de terra.

Siga as instruções de instalação fornecidas com fichas de boa qualidade. Fusível recomendado: 3 A.

Utilizar uma extensão

Só deve utilizar a extensão se for absolutamente necessário. Use uma extensão aprovada que seja adequada para a potência de alimentação do carregador (consulte **Dados técnicos**). O diâmetro mínimo do fio condutor é 1 mm²; o comprimento máximo é de 30 m.

Ao utilizar uma bobina de cabo, desenrole sempre o cabo por completo.

GUARDE ESTAS INSTRUÇÕES

Carregadores

Os carregadores da STANLEY FATMAX não requerem regulação e foram concebidos para uma operação tão fácil quanto possível.

Instruções de segurança importantes para todos os carregadores de bateria

GUARDE ESTAS INSTRUÇÕES: Este manual inclui instruções de funcionamento e segurança importantes para carregadores de bateria compatíveis (consulte **Dados técnicos**).

- Antes de utilizar o carregador, leia todas as instruções e sinais de aviso indicados no carregador, bateria e no equipamento que utiliza a bateria.



ATENÇÃO: Perigo de choque. Não permita a entrada de líquidos no carregador. Pode ocorrer um choque eléctrico.



ATENÇÃO: Recomendamos a utilização de um dispositivo de corrente residual com um limite de corrente residual de 30 mA ou menos.



ATENÇÃO: Perigo de queimaduras. Para reduzir o risco de ferimentos, carregue apenas baterias recarregáveis da STANLEY FATMAX. Outros tipos de baterias podem rebentar, causando ferimentos e danos.



CUIDADO: As crianças devem ser vigiadas para garantir que não brincam com a ferramenta.

AVISO: Em determinadas condições, quando o carregador está ligado à fonte de alimentação, os contactos de carga expostos no interior do carregador podem entrar em curto-circuito devido a material estranho. Os materiais estranhos condutores como, por exemplo, mas não limitado a, lâ de aço, folha de alumínio ou qualquer acumulação de partículas metálicas devem ser removidos dos orifícios do carregador. Desligue sempre o carregador da fonte de alimentação quando não estiver inserida uma bateria no respectivo compartimento. Desligue o carregador antes de proceder à limpeza

- **NÃO carregue a bateria com carregadores que não sejam os indicados neste manual.** O carregador e a bateria foram concebidos especificamente para funcionarem em conjunto.
- **Estes carregadores não foram concebidos para qualquer outra finalidade que não seja carregar baterias recarregáveis da STANLEY FATMAX.** Quaisquer outras utilizações podem resultar em incêndio, choque eléctrico ou electrocussão.
- **Não exponha o carregador a chuva ou neve.**
- **Quando desligar o carregador, puxe pela ficha e não pelo cabo.** Isto permite reduzir o risco de danos na ficha de alimentação eléctrica e do cabo.
- **Certifique-se de que o cabo é instalado num local onde não seja pisado, onde não tropecem no fio ou esteja sujeito a danos ou esforço.**
- **Só deve utilizar uma extensão se for estritamente necessário.** O uso de uma extensão inadequada pode resultar num incêndio, choque eléctrico ou electrocussão.

- **Não coloque objectos sobre o carregador ou coloque-o sobre uma superfície macia que possa bloquear as entradas de ventilação e causar calor interno excessivo.** Coloque o carregador num local afastado de fontes de calor. O carregador é ventilado através de ranhuras na parte superior e inferior do compartimento.
- **Não utilize o carregador se o cabo ou a ficha apresentarem danos:** substitua-os de imediato.
- **Não utilize o carregador se tiver sofrido um golpe brusco, se o deixar cair ou se ficar de algum modo danificado.** Leve-o para um centro de assistência autorizado.
- **Não desmonte o carregador; leve-o para um centro de assistência autorizado, no caso de ser necessário assistência ou reparação.** Uma nova montagem incorrecta pode resultar em choque eléctrico, electrocussão ou incêndio.
- Se o cabo de alimentação ficar danificado, deve enviá-lo de imediato para o fabricante, agente de assistência ou um responsável devidamente qualificado para que possa ser substituído, de modo a evitar qualquer situação de perigo.
- **Desligue o carregador da tomada antes de proceder à limpeza. Isto reduz o risco de choque eléctrico.** A remoção da bateria não reduz este tipo de risco.
- **NUNCA ligue dois carregadores em conjunto.**
- **O carregador foi concebido para funcionar com corrente eléctrica doméstica de 230 V padrão. Não tente utilizá-lo com qualquer outro tipo de tensão. Isto não se aplica ao carregador do automóvel.**

Carregar uma bateria (Fig. B)

1. Ligue o carregador numa tomada adequada antes de inserir a bateria.
2. Insira a bateria **19** no carregador, certificando-se de que fica totalmente encaixada no carregador. O indicador luminoso vermelho (de carga) pisca repetidamente, indicando que o processo de carga foi iniciado.
3. A conclusão do processo de carga é indicado pelo indicador luminoso vermelho, que permanece ligado de maneira contínua. A bateria fica totalmente carregada e pode ser utilizada nesta altura ou pode deixá-la no carregador.
Para retirar a bateria do carregador, pressione a patilha de libertação da bateria **20** na bateria.

NOTA: Para assegurar o máximo desempenho e vida útil das baterias de iões de lítio, carregue a bateria totalmente antes de utilizar o produto pela primeira vez.

Funcionamento do carregador

Consulte os indicadores abaixo para saber qual é o estado do processo de carga da bateria.

Indicadores de carga	
	A carregar
	Totalmente carregada
	Retardação de calor/frio*

*O indicador luminoso vermelho continua a piscar, mas acende-se um indicador luminoso amarelo durante esta operação.

Quando a bateria atingir a temperatura adequada, o indicador luminoso amarelo desliga-se e o carregador retoma o processo de carga.

O(s) carregador(es) compatível(is) não carrega(m) uma bateria defeituosa. O carregador indica que a bateria está defeituosa ao não acender-se ou apresentando um problema na bateria ou aparece um padrão intermitente no carregador.

NOTA: Isto pode também indicar que se trata de um problema no carregador.

Se o carregador indicar uma falha, leve o carregador e a bateria a um centro de assistência autorizado para que sejam submetidos a um teste.

Retardação de calor/frio

Quando o carregador detecta que uma bateria está demasiado quente ou fria, inicia automaticamente a retardação de calor/frio, interrompendo o processo de carga até a bateria atingir a temperatura adequada. Em seguida, o carregador muda automaticamente para o modo de carga. Esta função assegura a duração máxima da bateria.

Uma bateria fria fica carregada a uma taxa mais lenta do que uma bateria quente. A bateria irá carregar a essa velocidade mais lenta durante todo o ciclo de carga e não recupera a velocidade de carga máxima, mesmo que a bateria aqueça.

Montagem na parede

Estes carregadores foram concebidos para montagem na parede ou para serem colocados numa mesa ou numa superfície de trabalho. Se forem montados numa parede, coloque o carregador perto de uma tomada eléctrica e afastado de cantos ou outras obstruções que possam impedir a circulação de ar. Utilize a parte de trás do carregador como base para a fixação dos parafusos de montagem na parede. Monte o carregador com firmeza com parafusos auto-roscentes (adquiridos em separado) a uma distância de pelo menos 25,4 mm com uma cabeça do parafuso com 7-9 mm de diâmetro, aparafusados em madeira a uma profundidade ideal de cerca de 5,5 mm do parafuso exposto. Alinhe as ranhuras na parte de trás do carregador com os parafusos expostos e insira-os por completo nas ranhuras.

Instruções de limpeza do carregador



ATENÇÃO: Perigo de choque. Desligue o carregador da tomada de CA antes de proceder à limpeza. A sujidade e gordura podem ser removidas a partir do exterior do carregador com um pano ou uma escova suave não metálica. Não utilize água ou outros produtos de limpeza. Nunca deixe entrar qualquer líquido dentro da ferramenta. Da mesma forma, nunca mergulhe qualquer peça da ferramenta num líquido.

Baterias

Instruções de segurança importantes para todas as baterias

Quando encomendar baterias sobresselentes, certifique-se de que inclui o número de catálogo e a tensão.

A bateria não está totalmente carregada quando a retira da embalagem. Antes de utilizar a bateria e o carregador, leia as

instruções de segurança indicadas abaixo. Em seguida, respeite os procedimentos de carga realçados.

LEIA TODAS AS INSTRUÇÕES

- **Não carregue ou utilize a bateria em ambientes explosivos, como, por exemplo, na presença de líquidos, gases ou poeiras inflamáveis.** A colocação ou remoção da bateria do carregador pode inflamar as poeiras ou os vapores.
- **Nunca force a entrada da bateria no carregador. Não modifique a bateria seja de que modo for para encaixá-la num carregador não compatível porque a bateria pode sofrer uma rotura e causar ferimentos graves.**
- Carregue as baterias apenas em carregadores da STANLEY FATMAX.
- **NÃO** salpique ou coloque a bateria dentro de água ou de outros líquidos.
- **Não armazene ou utilize a ferramenta em locais onde a temperatura possa atingir ou exceder 40° C (tais como barracões ao ar livre ou construções de metal durante o Verão).**
- **Não incinere a bateria, mesmo que apresente danos graves ou esteja totalmente gasta.** A bateria pode explodir se for colocada no fogo. Quando as baterias de iões de lítio são queimadas formam-se vapores e materiais tóxicos.
- **Se o conteúdo da bateria entrar em contacto com a pele, lave a área de imediato com sabão suave e água.** Se o líquido da bateria entrar em contacto com os olhos, enxágue os olhos abertos com água durante 15 minutos ou até a irritação passar. Se for necessário contactar um médico, o electrólito da bateria é composto por uma mistura de carbonetos orgânicos líquidos e sais de lítio.
- **O conteúdo da bateria aberta pode causar irritação nas vias respiratórias.** Respire ar fresco. Contacte um médico se os sintomas persistirem.



ATENÇÃO: Perigo de queimaduras. O líquido da bateria pode ser inflamável se estiver exposto a faíscas ou chamas.



ATENÇÃO: Nunca tente abrir a bateria, seja qual for o motivo. Se a bateria estiver rachada ou danificada, não a insira no carregador. Não esmague, deixe cair nem danifique a bateria. Não utilize uma bateria ou um carregador que tenha sofrido um golpe brusco, uma queda, atropelamento ou danificada de algum modo (por exemplo, perfurada por um prego, atingida com um martelo ou pisada). Pode ocorrer choque eléctrico ou electrocussão. As baterias danificadas devem ser devolvidas ao centro de assistência para reciclagem.



ATENÇÃO: Perigo de incêndio. Quando armazenar ou transportar a bateria, não deixe que objectos metálicos entrem em contacto com os terminais expostos da bateria. Por exemplo, não coloque a bateria dentro de aventais, bolsos, caixas de ferramentas, caixas de kits de produtos, gavetas, etc., com pregos soltos, parafusos, chaves, etc.



ATENÇÃO: Quando não estiver a utilizá-la, coloque a ferramenta de lado numa superfície estável, de modo a que ninguém tropece ou sofra uma queda. Algumas ferramentas com baterias grandes

ficam na vertical dentro da bateria, mas podem ser facilmente derrubadas.

Transporte



ATENÇÃO: Perigo de incêndio. O transporte das baterias pode dar origem a um incêndio se os terminais da bateria entrarem em contacto inadvertidamente com os materiais condutores. Quando transportar as baterias, certifique-se de que os terminais da bateria estão protegidos e devidamente isolados de materiais que possam entrar em contacto com eles e causar um curto-circuito.

As baterias da STANLEY FATMAX estão em conformidade com todas as regulamentações de expedição aplicáveis, de acordo com os padrões jurídicos e de indústria, que incluem as Recomendações da ONU sobre o transporte de mercadorias perigosas; disposições relativas a mercadorias perigosas da Associação do Transporte Aéreo Internacional (IATA), Regulamentações do código marítimo internacional para o transporte de mercadorias perigosas (IMDG) e o Acordo europeu relativo ao transporte rodoviário internacional de mercadorias perigosas (ADR). As baterias de iões de lítio foram testadas de acordo com a secção 38.3 das Recomendações da ONU no que respeita ao Transporte de Mercadorias Perigosas: Manual de Ensaios e Critérios.

Na maioria dos casos, a expedição de uma bateria da STANLEY FATMAX será isenta de classificação como material perigoso de Classe 9 inteiramente regulamentado. Em geral, apenas as expedições que contenham uma bateria de iões de lítio com uma taxa energética superior a 100 watts-hora (Wh) requerem a expedição de acordo com a Classe 9 inteiramente regulamentada. Todas as baterias de iões de lítio têm a classificação de watts por hora indicadas na embalagem. Além disso, devido às complexidades de regulamentação, a STANLEY FATMAX não recomenda a expedição de baterias de iões de lítio por transporte aéreo, independentemente da classificação de watts por hora. A expedição de ferramentas com baterias (conjuntos combinados) pode ser transportada por ar, conforme previsto, se a classificação de watts por hora da bateria não for superior a 100 watts-hora.

Independentemente de uma expedição ser considerada isenta ou totalmente regulamentada, é da responsabilidade do expedidor consultar as mais recentes regulamentações para a embalagem, etiquetagem/marcação e exigências de documentação.

As informações indicadas nesta secção do manual são fornecidas de boa fé e acredita-se que são rigorosas aquando da elaboração do documento. No entanto, não é fornecida qualquer garantia, expressa ou implícita. É da responsabilidade do comprador garantir que as respectivas actividades estão em conformidade com as regulamentações aplicáveis.

Recomendações de armazenamento

1. A ventoinha deve ser armazenada num local seco e fresco afastado de luz solar directa e excesso de calor ou frio. Para usufruir de um excelente desempenho e duração da bateria, armazene as baterias à temperatura ambiente quando não utilizá-las.

2. Para um armazenamento prolongado, é recomendável armazenar a bateria totalmente carregada num local fresco, seco e afastado do carregador para obter os melhores resultados.

NOTA: As baterias não devem ser armazenadas totalmente sem carga. É necessário recarregar a bateria antes de utilizá-la.

Baterias para o indicador do nível de combustível (Fig. C)

Algumas baterias da STANLEY FATMAX incluem um indicador de nível de combustível, composto por três indicadores luminosos LED verdes que indicam o nível de carga restante na bateria.

O indicador do nível de carga da bateria é uma indicação aproximada dos níveis de carga na bateria de acordo com os seguintes indicadores:

 75 a 100 % de carga

 51 a -74 % de carga

 < 50 % de carga

 A bateria tem de ser carregada

Para activar o indicador do nível de combustível, prima e mantenha premido o botão do indicador do nível de combustível. Uma combinação dos três indicadores luminosos LED verdes acende-se, indicando o nível da carga restante. Se o nível da carga na bateria for inferior ao limite utilizável, o indicador do nível de combustível não se acende e é necessário voltar a carregar a bateria.

NOTA: O indicador do nível de combustível é apenas uma indicação da carga restante na bateria. Não indica o funcionamento da ferramenta e está sujeito a variações, com base nos componentes do produto, temperatura e aplicação do utilizador final.

Etiquetas no carregador e na bateria

Além dos símbolos indicados neste manual, as etiquetas no carregador e na bateria podem apresentar os seguintes símbolos:



Leia o manual de instruções antes de utilizar este equipamento.



Consulte **Dados técnicos** para saber qual é o período de carga.



Não a perfure com objectos condutores.



Não carregue baterias danificadas.



Não permita o contacto com água.



Substitua os cabos defeituosos de imediato.



Carregue as baterias a uma temperatura entre 4 °C e 40 °C.



Apenas para uso dentro de casa.



Elimine a bateria com a devida atenção para com o meio ambiente.



Carregue as baterias STANLEY FATMAX apenas com carregadores da STANLEY FATMAX específicas. O carregamento de baterias da STANLEY FATMAX que não sejam as baterias específicas com um carregador da STANLEY FATMAX pode fazer com que rebentem ou dar origem a situações de perigo.



Não queime a bateria.

Tipo de bateria

O modelo SFMCMW2653 funciona com uma bateria de 54V.

Para obter os melhores resultados, utilize: SFMCB6025, SFMCB605, SFMCB6075

Consulte os **Dados técnicos** para obter mais informações.

Conteúdo da embalagem

A embalagem contém:

- 1 Cortador de relva
- 1 Saco de recolha de relva
- 1 Chave de segurança
- 1 Manual de instruções

NOTA: As baterias, carregadores e caixas de transporte não são incluídas com os modelos N. As baterias e carregadores não são fornecidas com os modelos NT. Os modelos B incluem as baterias Bluetooth®.

NOTA: A marca e os logótipos Bluetooth® são marcas registadas propriedade da Bluetooth®, SIG, Inc. e qualquer utilização de tais marcas da STANLEY FATMAX é feita mediante licença. Outras marcas ou nomes comerciais são propriedade dos respectivos proprietários.

- Verifique se a ferramenta, as peças ou os acessórios foram danificados durante o transporte.
- Leve o tempo necessário para ler atentamente e compreender todas as instruções neste manual antes de utilizar o equipamento.

Símbolos na ferramenta

A ferramenta apresenta os seguintes símbolos:



Leia o manual de instruções antes de utilizar este equipamento.



Use uma protecção auditiva.



Use protecção ocular.



Esteja atento a lâminas afiadas. As lâminas continuam a rodar depois do motor ter sido desligado. Retire o dispositivo de desactivação antes de efectuar a manutenção.



Esteja atento à projecção de objectos. Mantenha as pessoas afastadas da área de corte.



Potência sonora garantida pela directiva 2000/14/CE.



Não exponha o equipamento à chuva.



As lâminas continuarão a rodar após a máquina ter sido desligada.

Posição do código de data (Fig. A)

O Código de data **38**, que também inclui o ano de fabrico, está impresso na superfície do equipamento.

Exemplo:

2019 XX XX

Ano de fabrico

Descrição (Fig. A)



ATENÇÃO: Nunca modifique a ferramenta eléctrica nem qualquer um dos seus componentes. Tal poderia resultar em danos ou ferimentos.

- | | |
|--|--|
| 1 Caixa do comutador para ligar/desligar | 9 Tampa do compartimento da bateria |
| 2 Botão para ligar/desligar | 10 Alavanca de ajuste da altura de corte |
| 3 Chave de segurança | 11 Tampa do compartimento traseiro |
| 4 Punho | 12 Saco de recolha de relva |
| 5 Pega automotora | 13 Pega do saco de recolha de relva |
| 6 Punhos de fecho | 14 Pega de transporte superior |
| 7 Suportes do punho | |
| 8 Furos para encaixar o punho | |

Uso pretendido

Este cortador foi concebido para corte de relva profissional.

NÃO utilize as ferramentas em locais húmidos ou na presença de líquidos ou gases inflamáveis.

Este cortador é um aparelho de corte de relva profissional.

NÃO permita que crianças entrem em contacto com a ferramenta. É necessária supervisão se estas ferramentas forem manuseadas por utilizadores inexperientes.

MONTAGEM



PERIGO: Para reduzir o risco de ferimentos graves, desligue a unidade, retire a chave de segurança, retire a bateria antes de proceder à montagem, efectuar quaisquer ajustes ou de retirar/installar dispositivos complementares ou acessórios. Um arranque accidental pode causar ferimentos.

Ajustar a altura da pega (Fig. B)

O cortador está agora no modo de armazenamento.

Antes de continuar, tem de ajustar a pega para a posição de funcionamento.

1. Para desbloquear a pega **4** da posição de armazenamento, rode os dois punhos de fecho **6** 90°. Os punhos de fecho estão situados em ambos os lados da pega, como indicado na Fig. B.
2. Levante a pega para a posição de funcionamento.
3. Procure os três furos de armazenamento da pega **34** localizados nos suportes da pega **7**, como indicado na Fig. B.
4. Ajuste a pega para a posição mais adequada para o operador e bloqueie a pega no respectivo local torcendo os bloqueios da pega num ângulo de 90° para que os punhos de fecho **6** encaixem nos furos de armazenamento pretendidos.

Saco de recolha de relva (Fig. C)



PERIGO: Retire a chave de segurança e a bateria quando abrir a tampa da porta traseira e colocar a saco.

1. Levante a tampa do compartimento traseiro **11** e instale o saco de recolha de relva **12** no cortador de modo a que os ganchos do saco **35** fiquem assentes nas argolas **18** como indicado na Fig. C. Em seguida, baixe a tampa do compartimento traseira.

FUNCIONAMENTO



PERIGO: Para reduzir o risco de ferimentos graves, desligue a unidade, retire a chave de segurança e retire a bateria antes de efectuar quaisquer ajustes ou de retirar/installar dispositivos complementares ou acessórios. Um arranque accidental pode causar ferimentos.

Instalar e retirar a bateria (Fig. A, D)



PERIGO: ANTES DE RETIRAR OU INSTALAR A BATERIA, CERTIFIQUE-SE DE QUE RETIROU A CHAVE DE SEGURANÇA PARA IMPEDIR A ACTIVAÇÃO ACIDENTAL.

NOTA: Para obter os melhores resultados, certifique-se de que a bateria está totalmente carregada.

Instalar as baterias

1. Levante a tampa do compartimento da bateria **9** para ter acesso ao compartimento da bateria **19**.
2. Insira uma bateria **20** no compartimento da bateria até ouvir um som de encaixe (Fig. D). Certifique-se de que a bateria está totalmente encaixada na posição.

3. Feche a tampa do compartimento da bateria. Certifique-se de que a tampa fica totalmente fechada antes de ligar o cortador.

Retirar a bateria

1. Abra a tampa do compartimento da bateria **9**, tal como descrito acima.
2. Pressione o botão de libertação da bateria **21** no cortador de relva e retire a bateria **20** da ferramenta.

LEIA ESTE MANUAL DE INSTRUÇÕES ANTES DE UTILIZAR O CORTADOR DE RELVA

Veja a Figura A no início deste manual para obter uma lista completa dos componentes. Guarde este manual para referência futura.

 **PERIGO: Lâmina afiada em movimento.** Não utilize o cortador de relva no modo de palhagem se a porta traseira e a porta de descarga lateral não se encontrar fechada sob tensão de molas, dado que poderão ocorrer lesões graves. Leve o cortador de relva para o centro de assistência mais próximo para reparação.

 **PERIGO: Só deve utilizar o cortador de relva se a pega estiver bloqueada.**

 **PERIGO: Lâmina afiada em movimento.** Nunca utilize o cortador no modo de embalagem a menos que os ganchos do saco no saco de recolha de relva estejam fixados correctamente no cortador de relva e a porta de descarga traseira permaneça fixada com firmeza contra a parte superior do saco de recolha de relva, porque podem ocorrer ferimentos graves.

 **ATENÇÃO:** Não altere o ritmo de funcionamento do cortador de relva. Não o sobrecarregue.

Ajustar a altura do cortador de relva (Fig. E)

A altura do corte é regulada pela alavanca de ajuste da altura de corte.

NOTA: Se não tiver a certeza qual é a altura de corte que deve utilizar, comece a cortar com a alavanca de ajuste da altura de corte **10** posicionada atrás da parte traseira do equipamento e regule a altura para baixo conforme necessário, como indicado na Fig. E.

Definir a altura de corte

1. Puxe a alavanca de ajuste da altura de corte **10** para fora do entalhe de bloqueio **22**.
2. Desloque a alavanca para a parte de trás do aparelho para aumentar a altura de corte.
3. Desloque a alavanca para a parte da frente do aparelho para baixar a altura de corte.
4. Coloque a alavanca de ajuste da altura num dos encaixes de bloqueio.

Chave de segurança (Fig. F)

 **PERIGO: Lâmina afiada em movimento.** Para evitar o arranque acidental ou o uso não autorizado do cortador de relva sem fio, a ferramenta está equipada com uma chave de segurança amovível **3**. Depois de retirar a chave de segurança do cortador de relva, é possível desactivar o cortador por completo.

NOTA: A chave de segurança tem uma corrente que permite guardá-la num prego preso na parede, fora do alcance das crianças. Não prenda a chave de segurança no cortador de relva.

PERIGO: As lâminas rotativas podem causar ferimentos graves. Para impedir ferimentos graves, retire a chave de segurança e a bateria quando deixar a máquina sem vigilância, ou quando carregar, limpar, proceder a reparações, transportar, levantar ou armazenar o cortador de relva.

Arranque do cortador de relva (Fig. G)

 **PERIGO: Lâmina afiada em movimento.** Nunca tente sobrepor o funcionamento desta caixa de comutação e do sistema da chave de segurança, dado que tal pode resultar em ferimentos graves.

NOTA: O cortador de relva fica operacional quando a bateria e a chave de segurança estão instaladas.

1. Insira a chave de segurança **3** na caixa do comutador PARA LIGAR/DESLIGAR **1** até ficar totalmente fixada no interior da estrutura, como indicado na Fig. G. O cortador fica operacional.
2. O cortador de relva está equipado com uma caixa de comutação PARA LIGAR/DESLIGAR especial **1**. Para utilizar o cortador de relva, pressione e mantenha premido o botão PARA LIGAR/DESLIGAR **2** no interruptor PARA LIGAR/DESLIGAR **1**, e depois puxe a pega automotora **5** na direcção do punho, como indicado na Fig. G. Quando o cortador de relva arrancar, liberte o botão DE LIGAR/DESLIGAR.
3. Para DESLIGAR, o cortador de relva, liberte a barra dos fardos **5**.

 **ATENÇÃO:** Nunca tente bloquear um interruptor ou uma pega automotora na posição de ligado.

NOTA: Quando a pega automotora voltar à posição original activará o "Mecanismo de travão automático". O motor é travado mecanicamente e a lâmina do cortador de relva deixa de rodar após três segundos ou menos.

Sobrecarga do cortador de relva

Para evitar danos causados por sobrecarga, não retire demasiada relva de uma só vez. Diminua a velocidade de corte ou aumente a altura de corte.

Armazenamento (Fig. A, H)

 **PERIGO: A lâmina rotacional pode causar lesões graves.** Liberte a pega automotora **5** para desligar o cortador de relva, retire a chave de segurança e remova a bateria antes de levantar, transportar ou armazenar o cortador de relva. Guarde-o num local seco.

 **CUIDADO: Ponto de aperto.** Para evitar que os dedos fiquem entalados, mantenha-os afastados da área junto aos suportes da pega quando os dobrar.

O manípulo do cortador de relva pode ser facilmente dobrado para baixo para um armazenamento rápido e prático.

1. Para desbloquear a pega **4**, puxe os dois bloqueios do punho **6** localizados em ambos os lados da pega e torça um quarto de volta.

2. Dobre a pega à frente do cortador de relva, como indicado na Fig. H.
3. Procure os furos de armazenamento da pega localizados nos suportes da pega 7, como indicado na Fig. H.
4. Bloqueie a pega, distorcendo os bloqueios da pega 6 para que possam encaixar nos furos de armazenamento e assegure-se de que a pega encaixa com firmeza, como indicado na Fig. M.

Transportar o cortador de relva (Fig. A, I)

! **PERIGO:** As lâminas rotativas podem causar ferimentos graves. Para impedir ferimentos graves, retire a chave de segurança e a bateria quando deixar a máquina sem vigilância, ou quando carregar, limpar, proceder a reparações, transportar, levantar ou armazenar o cortador de relva.

O cortador pode ser transportado pela pega de transporte prática 14. NÃO levante o cortador de relva pela pega principal 4.

Sugestões para cortar relva (Fig. A)

! **ATENÇÃO:** **INSPECCIONE SEMPRE A ÁREA ONDE O CORTADOR DE RELVA VAI SER UTILIZADO E REMOVA TODAS AS PEDRAS, PAUS, FIOS, OSSOS E OUTROS DETRITOS QUE PODERÃO SER PROJECTADOS PELA LÂMINA ROTATIVA.**

! **ATENÇÃO:** Corte ao longo dos socacos e nunca em sentido ascendente e descendente. Tenha muito cuidado quando mudar de direcção em declives. Não corte excessivamente em declives acentuados. Mantenha sempre os pés bem assentes.

- Liberte a pega automotora para desligar o cortador de relva quando atravessar uma área com gralhinha (dado que as pedras podem ser projectadas pela lâmina).
- Regule o cortador de relva para a altura de corte mais elevada quando cortar em solo duro ou com ervas altas. A remoção de demasiada relva de uma só vez poderá causar sobrecarga do motor, o que irá fazer com que pare.
- Se o saco de recolha de relva 12 for utilizado durante a época de crescimento rápido, a relva pode obstruir a abertura de descarga. Liberte a pega automotora para desligar o cortador de relva, retire a chave de segurança e a bateria. Remova a caixa de aparas e abane a relva de modo a que esta fique no fundo do saco. Limpe também qualquer relva ou detritos que poderão ficar comprimidos em volta da abertura de descarga. Volte a colocar a caixa de aparas.
- Se o cortador começar a vibrar de maneira anormal, liberte a pega automotora para desligar o cortador de relva e retire a chave de segurança e a bateria. Verifique de imediato qual é a causa. A vibração é um aviso de problemas. Não utilize o cortador de relva até ser efectuada uma verificação pela assistência técnica. Consulte o **Guia de resolução de problemas** neste manual.
- Para obter os melhores resultados de corte, mantenha a lâmina afiada e equilibrada.

- Inspeccione e limpe bem o cortador de relva após cada utilização, porque uma estrutura com relva seca pode afectar o desempenho.
- Liberte sempre a pega automotora para desligar o cortador de relva e retire a chave de segurança e a bateria quando o deixar sem vigilância, mesmo que durante um curto período de tempo.

As seguintes sugestões ajudarão a obter o melhor tempo de funcionamento do cortador sem fios:

- Diminua a velocidade em áreas nas quais a relva seja especialmente comprida ou grossa.
- Evite cortar relva quando a relva estiver molhada, devido à chuva ou ao orvalho.
- Corte o relvado com frequência, em especial durante períodos de crescimento elevado.

NOTA: É recomendável recarregar o cortador depois de o utilizar, para prolongar a duração da bateria. Um carregamento frequente não afecta a bateria e garante que fica totalmente carregada e pronta para a utilização seguinte. Se armazenar a bateria e esta não estiver totalmente carregada, isso diminui a duração da bateria.

MANUTENÇÃO

! **PERIGO:** Para reduzir o risco de ferimentos graves, desligue a unidade, retire a chave de segurança e retire as baterias antes de efectuar quaisquer ajustes ou de retirar/installar dispositivos complementares ou acessórios. Um arranque acidental pode causar ferimentos.

Retirar e colocar a lâmina (Fig. J–L)

! **PERIGO: RISCO DE FERIMENTOS.** QUANDO VOLTAR A MONTAR O SISTEMA DA LÂMINA, CERTIFIQUE-SE DE QUE CADA PEÇA É INSTALADA DE NOVO CORRECTAMENTE, COMO DESCRITO ABAIXO. A MONTAGEM INCORRECTA DA LÂMINA OU DE OUTRAS PEÇAS DO SISTEMA DA LÂMINA PODE CAUSAR FERIMENTOS GRAVES.

! **PERIGO:** Para reduzir o risco de ferimentos graves, desligue a unidade, retire a chave de segurança e retire a bateria antes de efectuar quaisquer ajustes ou de retirar/installar dispositivos complementares ou acessórios. Um arranque acidental pode causar ferimentos.

1. Corte um pedaço de 2" x 4" de madeira 23 (610 mm) para impedir a rotação da lâmina durante a remoção da porca com flange 24.

! **ATENÇÃO:** Utilize luvas e protecção adequada para os olhos. Volte o cortador de lado sobre o solo. Tenha cuidado com as extremidades afiadas da lâmina.

2. Posicione a madeira e desaperte a porca com flange 24 para a esquerda com uma chave de 18 mm 25, como indicado na Fig. J.
3. Retire o espaçador de lâmina metálica quadrado 26, o isolador da lâmina de plástico quadrado 27 e a lâmina 28, como indicado na Fig. K. O ventilador da lâmina 29

não deve ser removido. Inspeccione todas as peças relativamente a danos e substitua-as caso tal seja necessário.

4. Instale uma lâmina nova ou uma afiada (STZMW353) **28** no suporte **30** do ventilador da lâmina, como indicado na Fig. K.

NOTA: Quando voltar a colocar a lâmina nova ou afiada no suporte do ventilador da lâmina, assegure-se que o "LADO DA RELVA" na lâmina fica virado para o chão quando o cortador de relva for colocado de novo na posição vertical normal.

5. Instale o isolador da lâmina de plástico **27** de modo a que as extremidades salientes de um dos lados encaixem nas extremidades da lâmina.
6. Instale o espaçador da lâmina **26** de modo a que fique dentro das extremidades salientes do outro lado do isolador da lâmina. Assegure-se de que alinha as superfícies lisas do furo do espaçador da lâmina com as superfícies lisas do veio, rodando a lâmina e o respectivo isolador em conjunto, caso seja necessário.
7. Coloque um pedaço de madeira para impedir a rotação da lâmina, como indicado na Fig. L. Coloque a porca com flange **24** com a flange virada contra o espaçador da flange **26** e aperte com firmeza a lâmina **28** com a chave **25**.

Afiar a lâmina

MANTENHA A LÂMINA AFIADA PARA OBTER O MELHOR DESEMPENHO DO CORTADOR DE RELVA. UMA LÂMINA EMBOTADA NÃO CORTA BEM A RELVA.



ATENÇÃO: Utilize luvas e protecção adequada para os olhos quando remover, afiar e instalar a lâmina. Assegure-se de que retira a chave de segurança e a bateria.

Afiar a lâmina duas vezes durante a época de corte é normalmente suficiente, sob circunstâncias normais. A areia leva a que a lâmina fique embotada rapidamente. Se o relvado tiver um solo arenoso poderá ser necessária afiação mais frequente.

SUBSTITUA AS LÂMINAS DOBRADAS OU DANIFICADAS DE IMEDIATO.

Quando afiar a lâmina

- Certifique-se de que a lâmina permanece equilibrada.
- Afie a lâmina no ângulo de corte original.
- Afie os gumes de corte em ambas as extremidades da lâmina, removendo quantidades de material iguais em ambas as extremidades.

Afiar a lâmina num torno (Fig. M)

1. Antes de retirar a lâmina, assegure-se que a pega automotora é libertada, a lâmina está parada e que retirou a chave de segurança e a bateria.
2. Remova a lâmina do cortador de relva. Consulte as instruções sobre como **Retirar e instalar a lâmina**.
3. Fixe a lâmina **28** num torno **31**.
4. Use protecção ocular e luvas adequadas e tenha cuidado para não se cortar.
5. Lime com cuidado as extremidades de corte da lâmina com uma lima fina **32** ou uma pedra de amolar, mantendo o ângulo da extremidade de corte original.

6. Verifique o equilíbrio da lâmina. Consulte as instruções **Equilibrar a lâmina**.

7. Volte a instalar a lâmina no cortador de relva e aperte-a com firmeza.

Equilibrar a lâmina (Fig. N)

Verifique o equilíbrio da lâmina **28** colocando o furo central da lâmina sobre um prego ou numa aparafusadora redonda **33**, fixada horizontalmente num torno **31**. Se alguma das extremidades da lâmina rodar para baixo, lime a aresta afiada do lado que estiver inclinado para baixo. A lâmina está equilibrada correctamente se nenhuma das extremidades pender.



Lubrificação

Não é necessária qualquer lubrificação. Não coloque óleo nas rodas. Estas possuem superfícies de plástico que não requerem lubrificação.



Limpeza

Liberte a pega automotora **5** para desligar o cortador de relva, aguarde até a lâmina parar e depois retire a chave de segurança. Limpe quaisquer aparas que possam ter ficado acumuladas na parte inferior da estrutura. Após várias utilizações, verifique se todos os fixadores expostos estão apertados.



ATENÇÃO: Retire a sujidade e o pó da caixa da unidade com ar comprimido seco sempre que houver acumulação de sujidade nas aberturas de ventilação e à volta das mesmas. Quando efectuar este procedimento, use protecção ocular e uma máscara contra o pó aprovadas.



ATENÇÃO: Nunca utilize dissolventes ou outros químicos abrasivos para limpar as peças não metálicas da ferramenta. Estes produtos químicos poderão enfraquecer os materiais utilizados nestas peças. Utilize um pano humedecido apenas com água e sabão suave. Nunca deixe entrar qualquer líquido dentro da ferramenta. Da mesma forma, nunca mergulhe qualquer peça da ferramenta num líquido.

Liberte a pega automotora **5** para desligar o cortador de relva, aguarde até a lâmina parar e depois retire a bateria e a chave de segurança. Limpe quaisquer aparas que possam ter ficado acumuladas na parte inferior da estrutura. Após várias utilizações, verifique se todos os fixadores expostos estão apertados.

Corrosão

Os fertilizantes e outros produtos químicos para jardim contêm agentes que aceleram consideravelmente a corrosão dos metais. Se cortar em áreas nas quais tenham sido utilizados fertilizantes ou químicos, o cortador deve ser limpo imediatamente a seguir, da forma que se segue:

Liberte a pega automotora **5** para desligar o cortador de relva e retire a bateria e a chave de segurança. Limpe todas as partes expostas com um pano húmido.



CUIDADO: Quando limpar o cortador de relva, não deite ou pulverize água na ferramenta. Não armazene a ferramenta sobre ou junto de fertilizantes ou produtos químicos. Isto pode acelerar o processo de corrosão.

Acessórios opcionais



ATENÇÃO: Uma vez que apenas foram testados com este produto os acessórios disponibilizados pela STANLEY FATMAX, a utilização de outros acessórios com esta ferramenta pode ser perigosa. Para reduzir o risco de ferimentos, só deve utilizar os acessórios recomendados pela STANLEY FATMAX neste produto.

Consulte o seu revendedor para obter mais informações sobre os acessórios apropriados.

Proteger o meio ambiente



Faça uma recolha de lixo selectiva. Os produtos e baterias assinalados com este símbolo não devem ser eliminados em conjunto com resíduos domésticos normais.

Os produtos e as baterias contêm materiais que podem ser recuperados ou reciclados, reduzindo assim a necessidade de matérias-primas. Recicle os produtos eléctricos e as baterias de acordo com as disposições locais. Estão disponíveis mais informações em www.2helpU.com.

Bateria recarregável

Esta bateria de duração prolongada deve ser recarregada se não fornecer energia suficiente durante trabalhos que tenham sido efectuados facilmente. Quando a vida útil da bateria terminar, elimine-a com o devido respeito pelo ambiente:

- Quando utilizar a ferramenta, aguarde até a bateria ficar totalmente gasta e depois retire-a.
- As baterias de iões de lítio são recicláveis. Entregue-as ao seu fornecedor ou coloque-as num ecoponto. As baterias recolhidas serão recicladas ou eliminadas correctamente.

Garantia

1 ano de garantia

No geral, todos os produtos da ferramenta eléctrica da STANLEY FATMAX incluem uma garantia de 1 ano. Na eventualidade pouco provável da sua ferramenta eléctrica apresentar um funcionamento anómalo resultante de materiais ou mão-de-obra defeituosos num período de 1 ano após a data de compra, a STANLEY garante a substituição ou reparação gratuita de todas as peças defeituosas ou, de acordo com o nosso critério, a substituição do artigo sem qualquer custo.

3 anos de garantia

Registe a ferramenta eléctrica STANLEY FATMAX 4 semanas depois de adquirir o produto e habilite-se a uma garantia adicional de 2 anos. Depois de efectuar o registo da ferramenta eléctrica, na eventualidade improvável da ferramenta eléctrica ficar defeituosa devido a materiais defeituosos ou problemas de mão-de-obra, a STANLEY garante a substituição ou reparação gratuita de todas as peças defeituosas ou, de acordo com o nosso critério, substituir o artigo sem qualquer custo.

RESOLUÇÃO DE PROBLEMAS

Se achar que o aparelho não está a funcionar correctamente, respeite as instruções apresentadas em seguida. Se não conseguir resolver o problema, contacte o técnico local de reparação da STANLEY FATMAX.



ATENÇÃO: Antes de prosseguir, liberte a barra dos fardos para desligar o cortador de relva, aguarde até a lâmina parar.

Problema	Solução possível
O cortador de relva não funciona quando a pega automotora está activada	<p>Assegure-se de que a bateria do cortador de relva está bem instalada e que pressionou o botão por completo na caixa de comutação antes de puxar a pega automotora.</p> <p>Liberte a pega automotora para desligar o cortador. Retire a chave de segurança e a bateria, vire o cortador de relva ao contrário e verifique se a lâmina roda livremente.</p> <p>Verifique se a cavidade da bateria se encontra isenta de detritos e correctamente ligada.</p> <p>A bateria foi completamente carregada? Pressione o botão do estado de carga.</p>
O motor pára durante o corte	<p>Liberte a pega automotora para desligar o cortador. Retire a chave de segurança e a bateria. Vire o cortador de relva ao contrário e verifique se a lâmina roda livremente.</p> <p>Eleve a altura de corte das rodas para a posição mais elevada e ligue o cortador de relva.</p> <p>Verifique se a cavidade da bateria se encontra isenta de detritos e correctamente ligada.</p> <p>A bateria foi completamente carregada? Prima o botão do estado de carga.</p> <p>Evite sobrecarregar o cortador. Diminua a velocidade de corte ou eleve a altura de corte.</p>
O cortador de relva funciona, mas o desempenho de corte não é satisfatório	<p>Liberte a pega automotora para desligar o cortador. Desligue a fonte de alimentação. Volte o cortador ao contrário e verifique:</p> <ul style="list-style-type: none"> • Afição da lâmina: mantenha a lâmina afiada. • A estrutura e o tubo de descarga no que respeita a obstruções. <p>O ajuste de altura das rodas poderá estar definido demasiado baixo para as condições da relva. Eleve a altura de corte.</p>
É muito difícil empurrar o cortador	<p>Liberte a pega automotora para desligar o cortador. Desligue a fonte de alimentação. Eleve a altura de corte para reduzir o efeito de arrastamento da estrutura na relva. Verifique se todas as rodas giram livremente.</p>

Problema	Solução possível
O cortador de relva emite ruído e vibração anormais	<p data-bbox="210 102 535 331">Liberte a pega automotora para desligar o cortador. Desligue a fonte de alimentação. Coloque o cortador de lado e verifique a lâmina de modo a certificar-se de que não está dobrada ou danificada. Se a lâmina estiver danificada, substitua-a por uma lâmina sobresselente da STANLEY FATMAX. Se a parte inferior da estrutura estiver danificada, entregue o cortador de relva num centro de assistência autorizado da STANLEY FATMAX.</p> <p data-bbox="210 341 535 386">Se não existirem danos visíveis na lâmina e o cortador continuar a vibrar:</p> <ul data-bbox="210 395 535 660" style="list-style-type: none"> <li data-bbox="210 395 535 440">• Liberte a pega automotora para desligar o cortador de relva. <li data-bbox="210 450 535 472">• Desligue o cortador de relva. <li data-bbox="210 481 535 552">• Desmonte o conjunto da lâmina por completo, como descrito na secção Remover e colocar a lâmina. <li data-bbox="210 561 535 584">• Retire todos os resíduos e limpe cada peça. <li data-bbox="210 593 535 660">• Volte a montar todas as peças, como descrito na secção Remover e instalar colocar a lâmina. <p data-bbox="210 670 535 740">Se o cortador continuar a vibrar, entregue-o num centro de assistência autorizado da STANLEY FATMAX.</p>
Os LED do carregador não acendem	<p data-bbox="210 756 535 778">Verifique se a ficha está ligada.</p> <p data-bbox="210 788 535 810">Volte a ligar o carregador.</p>
O cortador não aspira aparas com o saco	<p data-bbox="210 820 535 890">Cano obstruído. Liberte a pega automotora para desligar o cortador. Desligue a fonte de alimentação. Elimine as aparas de relva no tubo.</p> <p data-bbox="210 900 535 944">Eleve a altura de corte das rodas para reduzir o comprimento do corte.</p> <p data-bbox="210 954 535 976">Saco cheio. Esvazie o saco com maior frequência.</p>

54V GRÄSKLIPPARE

SFMCMW2653

Grattis!

Du har valt ett STANLEY FATMAX-verktyg. År av erfarenhet, grundlig produktutveckling och innovation gör STANLEY FATMAX till en av de pålitligaste partnererna för professionella elverktygsanvändare.

Tekniska data

	SFMCMW2653	
Spänning	V _{dc}	54
Typ		1
Batterityp		Li-jon
Varvtal obelastad	rpm	3300
Bladlängd	cm	51
Vikt (utan batteripaket)	kg	33

Buller- och vibrationsvärden (triaux vektorsumma) i enlighet med EN60335:

L _{PA} (emissionsljudtrycksnivå)	dB(A)	78,0
L _{WA} (ljudeffektnivå)	dB(A)	91,5
K (osäkerhet för angiven ljudnivå)	dB(A)	0,8

Vibrationspåverkan på hand/arm:

Vibrationsemissionsvärde a _h =	m/s ²	<2,5
Osäkerhet K =	m/s ²	1,5

Den emissionsnivå för vibration som anges i detta informationsblad har uppmätts i enlighet med ett standardiserat test som anges i EN60335 och den kan användas för att jämföra ett verktyg med ett annat. Den kan användas för att få fram en preliminär uppskattning av exponeringen.

! WARNING: Den angivna emissionsnivån för vibration gäller vid verktygets huvudsakliga användning. Om verktyget emellertid används för andra tillämpningar, med andra tillbehör, eller om det är dåligt underhållet kan vibrationen avvika. Detta kan avsevärt öka exponeringsnivån under hela dess arbetstid.

En uppskattning av exponeringsnivån för vibrationer bör dessutom ta med i beräkningen de gånger verktyget är avstängt, eller när det är igång utan att utföra sitt arbete.

Detta kan avsevärt minska exponeringsnivån under hela arbetsperioden.

Identifiera ytterligare säkerhetsåtgärder för att skydda operatören från effekterna av vibrationer såsom att: underhålla verktyget och tillbehören, hålla händerna varma, organisera arbetsmönster.

Batteri Kat #	Utspanning	Ah	Laddare SFMCB6012
SFMCB6025	54	2,5	X
SFMCB605	54	5	X
SFMCB6075	54	7,5	X

“X” indikerar att batteripaketet är kompatibelt med den specifika laddaren. Läs bruksanvisningen för mer specifik information.

EG-försäkran om överensstämmelse

Maskindirektiv



Gräsklippare SFMCMW2653

STANLEY FATMAX garanterar att produkterna som beskrivs under **Tekniska data** uppfyller:

2006/42/EC, EN60335-1:2012 + A11:2014, EN 60335-2-77:2010.

Dessa produkter uppfyller också direktiv 2014/30/EU och 2011/65/EU. För ytterligare kontakta STANLEY FATMAX på följande adress eller se baksidan på bruksanvisningen.

Undertecknad är ansvarig för sammanställning av den tekniska filen och gör denna förklaring på STANLEY FATMAX vägnar.

2000/14/EC, gräsklippare, 50<L≤70cm, Annex VI, DEKRA Certification B.V., Meander 1051 / P.O. Box 5185

6825 MJ ARNHEM / 6802 ED ARNHEM, Nederländerna

Anmält organ, ID-nr.: 0344

Den akustiska effekten enligt 2000/14/EG (Artikel 12, bilaga III, 50 L ≤ 70 cm):

L_{pA} (uppmätt ljudtryck) 78,0 dB(A)
osäkerhet (K) = 1,4 dB(A)

L_{pA} (garanterat ljudtryck) 98 dB(A)

A. P. Smith

Technical Director

STANLEY FATMAX Europe, Egide Walschaertsstraat14-18,
2800 Mechelen, Belgien

2019-10-11



WARNING: För att minska risken för personskada, läs instruktionsboken.

Definitioner: Säkerhetsriktlinjer

Nedanstående definitioner beskriver allvarighetsnivån för varje signalord. Läs bruksanvisningen och uppmärksamma dessa symboler.



FARA: Indikerar en omedelbart riskfylld situation som, om den inte undviks, **kommer att resultera i dödsfall eller allvarliga skador.**



WARNING: Indikerar en potentiellt riskfylld situation som, om den inte undviks, **skulle kunna resultera i dödsfall eller allvarliga skador.**

 **FÖRSIKTIGHET:** Indikerar en potentiellt riskfylld situation som, om den inte undviks, **kan** resultera i **mindre eller moderata skador**.

NOTICE: Anger en praxis **som inte är relaterat till personskada** som, om den inte undviks, **kan** resultera i **egendomsskador**.

 Anger risk för elektrisk stöt.

 Anger brandrisk.

Säkerhetsinstruktioner

 **WARNING:** Vid användning av sladdlösa redskap ska grundläggande säkerhetsanvisningar, inklusive nedanstående, alltid följas. Detta för att minska risken för brand, stötar, personskador och materialskador.

 **WARNING:** Vid användning av maskinen ska säkerhetsföreskrifterna följas. För din egen och närvarande personers säkerhet bör du läsa dessa instruktioner innan du använder maskinen. Spara instruktionerna för senare bruk.

- Läs hela den här bruksanvisningen noggrant innan du börjar använda apparaten.
- Användningsområdet beskrivs i den här bruksanvisningen. Användning av andra tillbehör eller tillsatser eller andra åtgärder som utförs med apparaten än de som rekommenderas i den här bruksanvisningen kan leda till personskador.
- Spara den här bruksanvisningen för framtida bruk.

SPARA ALLA VARNINGAR OCH INSTRUKTIONER FÖR FRAMTIDA REFERENS

Använda din apparat

Var alltid försiktig när du använder apparaten.

- Apparaten är inte avsedd att användas av unga eller oerfarna personer utan övervakning.
- Apparaten ska inte användas som leksak.
- Låt inte barn eller djur komma i närheten av arbetsområdet eller röra vid apparaten.
- Om det finns barn i närheten när du använder apparaten ska de övervakas nogga.
- Använd det endast på torra ställen. Skydda apparaten från väta.
- Doppa aldrig ned apparaten i vatten.
- Öppna inte höljet. Det finns inga användarservicebara delar på insidan.
- För att undvika explosionsrisk bör du inte använda apparaten i omgivningar med brandfarliga vätskor, gaser eller damm.
- Innan användning ska du alltid kontrollera om kniven, knivmuttern eller klippmontaget är slitna eller skadade. Byt ut slitna eller skadade komponenter i set för att bevara balansen.
- Använd inte maskinen i närheten av andra människor, främst barn eller husdjur.
- Kom ihåg att det är användaren som ansvarar för olyckor och risker som andra människor eller deras egendom utsätts för.

Innan användning

- Bär alltid kraftiga skor och långbyxor när du använder maskinen. Använd inte maskinen när du är barfota eller använder öppna sandaler. Undvik att använda kläder som sitter löst eller som ha hängande snören eller öglor.
- Inspektera alltid området noggrant där maskinen ska användas och rensa bort alla föremål som kan kastas iväg av maskinen.
- Innan användning ska du alltid kontrollera om kniven, knivmuttern eller bladenheten är slitna eller skadade. Byt slitna eller skadade komponenter i satser för att bibehålla balansen. Byt skadade eller oläsliga etiketter.

Efter användning

- När apparaten inte används ska den förvaras på en torr plats med god ventilation och utom räckhåll för barn.
- Barn skall inte ha åtkomst till förvarade apparater.
- När apparaten förvaras eller transporteras i en bil ska det placeras i bagageutrymmet eller spännas fast så att det inte rör sig vid plötsliga ändringar av hastighet eller riktning.

Kontroll och reparationer

- Innan användning bör du kontrollera att apparaten är hel och att inga delar är skadade. Kontrollera att inga delar är trasiga, att strömbrytaren fungerar och att inget annat föreligger som kan påverka dess funktion.
- Använd inte apparaten om någon del har skadats eller gått sönder.
- Låt en auktoriserad verkstad reparera eller byta ut skadade eller trasiga delar.
- Försök aldrig ta bort eller byta ut andra delar än dem som anges i den här bruksanvisningen.
- Var försiktig när du justerar gräsklipparen så att inte fingrarna fastnar mellan knivar/delar som rör sig och maskinens fasta delar.
- När du reparerar knivarna ska du tänka på att knivarna kan roteras även om strömmen är avstängd.

Ytterligare säkerhetsanvisningar för gräsklippare

- Transportera inte maskinen medan strömkällan är påslagen.
- Håll gräsklipparen i ett stadigt grepp med båda händerna vid användning.
- Om du någon gång behöver luta gräsklipparen ska du ha båda händerna i rätt läge för användning när gräsklipparen lutas. Håll båda händerna i rätt läge för användning tills gräsklipparen åter står på marken.
- Lyssna aldrig på radio eller musik i hörlurar när du använder gräsklipparen.
- Försök aldrig justera hjulhöjden medan motorn är igång eller när säkerhetsnyckeln sitter på sin plats.
- Om gräsklipparen kör fast ska du släppa säkerhetsbygeln för att stänga av den och vänta tills kniven stannat innan du försöker att ta bort det som fastnat eller tar bort något från klipparens undersida.
- Håll händerna och fötterna borta från knivområdet.

- Håll bladen vassa. Använd alltid skyddshandskar när du hanterar gräsklipparens kniv.
- Om du använder gräsuppsamlaren bör du regelbundet kontrollera att den inte är utsliten eller har skadats. Om den är alltför sliten bör du för din egen säkerhet byta ut gräsuppsamlaren mot en ny.
- Var extra försiktig när du backar eller drar gräsklipparen mot dig.
- Ha inte händer eller fötter i närheten av eller under gräsklipparen. Stå aldrig framför utmatningsöppningarna.
- Rensa området där gräsklipparen ska användas från stenar, grenar, ledningar, leksaker, ben osv. eftersom de kan kastas iväg av knivarna. Föremål som träffas av knivarna kan orsaka allvarliga personskador. Stanna bakom handtaget när motorn är igång.
- Var inte barfota och bär inte sandaler när du använder gräsklipparen. Bär alltid kraftiga skor.
- Dra inte gräsklipparen baklänges om det inte är absolut nödvändigt. Titta alltid nedåt och bakåt innan och medan du drar gräsklipparen baklänges.
- Rikta aldrig utmatningen mot någon annan. Undvik utmatning mot en vägg eller ett hinder. Material kan studsas tillbaka mot användaren. Släpp säkerhetsbygelgen för att stänga av gräsklipparen och låt kniven stanna innan du korsar grusområden.
- Använd inte gräsklipparen om inte gräsuppsamlare, utkastarskydd, bakre skydd och andra säkerhetsanordningarna är monterade och fungerar. Kontrollera alla skydd och säkerhetsanordningarna regelbundet för att säkerställa att de är hela och fungerar som de ska. Byt ut skadade skydd och säkerhetsanordningar innan fortsatt användning.
- Lämna aldrig gräsklipparen obebakad när den är igång.
- Släpp alltid säkerhetsbygelgen för att stoppa motorn och vänta tills kniven har stannat helt innan gräsklipparen rengörs, gräsbehållaren tas bort, utkastarskyddet rensas, gräsklipparen lämnas obebakad eller justeringar, reparationer eller kontroller utförs.
- Använd bara gräsklipparen i dagsljus eller i bra artificiell belysning när föremål inom arbetsområdet är väl synliga från gräsklipparens arbetsområde.
- Använd inte gräsklipparen när du är påverkad av alkohol eller droger eller när du är trött eller sjuk. Var alltid uppmärksam, titta på vad du gör och använd vanligt sunt förnuft.
- Undvik farliga miljöer. Använd aldrig gräsklipparen i fuktigt eller vått gräs och använd den aldrig när det regnar. Se alltid att alltid ha bra fotfäste. Gå alltid, spring aldrig.
- Om gräsklipparen börjar vibrera på ett onormalt sätt ska du släppa säkerhetsbygelgen, vänta tills kniven har stannat och sedan genast orsaken till problemet. Vibrationer innebär oftast problem, se **Felsökningsguiden** för råd vid onormala vibrationer.
- Bär alltid skyddsglasögon och munskydd när du använder gräsklipparen.
- Det kan vara farligt att använda tillbehör som inte är rekommenderade för användning med den här gräsklipparen. Använd enbart tillbehör godkända av STANLEY FATMAX.
- Sträck dig inte för långt när du använder gräsklipparen. Se till att du alltid har säkert fotfäste och god balans när du använder gräsklipparen.
- Arbeta tvärs över sluttningar, inte upp och ner. Var mycket försiktig när du byter riktning vid arbete på sluttningar.
- Se upp för hål, hjulspår, gupp, stenar eller andra dolda föremål. Ojämn terräng kan orsaka halk- och fallskador. Långt gräs kan dölja hinder.
- Klipp inte i vått gräs eller mycket branta sluttningar. Dåligt fotfäste kan orsaka halk- och fallskador.
- Klipp inte i närheten av branter, diken eller sluttningar. Du kan tappa fotfästet eller balansen.
- Låt alltid gräsklipparen svalna innan du ställer undan den.
- Dra ur kontakten från uttaget och ta bort batteriet från maskinen. Se till att alla rörliga delar har stannat helt:
 - Varje gång du lämnar maskinen;
 - Innan du tar bort en blockering;
 - Innan du kontrollerar, rengör eller arbetar med apparaten.

Säkerhet för andra

- Denna apparat är inte avsedd att användas av personer (inklusive barn) med reducerad fysisk, sensorisk eller mental förmåga eller med begränsad erfarenhet eller kunskap såvida inte de är under uppsikt eller fått instruktioner om användning av apparaten av en person som är ansvarig för deras säkerhet.
- Barn måste hållas under uppsikt så att de inte leker med verktyget.
- När apparaten kört på ett främmande föremål. Inspektera apparaten efter skador och reparera om så behövs.

Återstående risker

Trots tillämpning av de relevanta säkerhetsbestämmelserna och användning av säkerhetsapparater kan vissa återstående risker inte undvikas. De är:

- Skador orsakade av att roterande/rörliga delar vidrörs.
- Skador som uppstår vid byte av delar, blad eller tillbehör.
- Skador som orsakas av långvarig användning av ett verktyg. När du använder ett verktyg under en längre bör du ta regelbundna pauser. Hørselnedläggning.
- Hälsorisker orsakade av inandning av damm när verktyget används (exempel: arbete med trä, särskilt ek, bok och MDF).
- Lyft aldrig upp eller bär en apparat medan motorn körs.

Elektrisk säkerhet

Den elektriska motorn har konstruerats för endast en spänning. Kontrollera alltid att strömförsörjningen motsvarar spänningen på klassificeringsplattan. Kontrollera också att spänningen på din laddare är den samma som i elnätet.



Din STANLEY FATMAX-laddare är dubbelisolerad i enlighet med EN60335, därför behövs ingen jordkabel.

Om medföljande sladd är skadad måste den bytas mot en särskilt preparerad sladd som finns tillgänglig via STANLEY FATMAX serviceorganisation.

Byte av elkontakten (endast Storbritannien och Irland)

Om en ny elkontakt behöver monteras:

- Kasta den gamla kontakten på ett säkert sätt.
- Anslut den bruna ledaren till fasanslutningen på den nya kontakten.
- Anslut den blå ledaren till nolluttaget.



WARNING: Ingenting bör kopplas till jordanslutningen.

Följ de monteringsanvisningar som följer med kontakter av god kvalitet. Rekommenderad säkring: 3 A.

Användning av förlängningssladd

En förlängningssladd skall inte användas såvida det inte är absolut nödvändigt. Använd en godkänd förlängningssladd, som är lämplig för laddarens strömbehov (se **Tekniska data**). Minsta ledarstorlek är 1 mm²; maximal längd är 30 m.

Om du använder en sladdvinda, linda alltid av sladden fullständigt.

SPARA DESSA INSTRUKTIONER

Laddare

STANLEY FATMAX-laddare kräver inga inställningar och är skapade för att vara så enkla som möjligt att hantera.

Viktiga säkerhetsinstruktioner för alla batteriladdare

SPARA DESSA INSTRUKTIONER: Denna manual innehåller viktiga säkerhets- och driftinstruktioner för kompatibla batteriladdare (se **Tekniska data**).

- Innan laddaren används, läs igenom alla instruktioner och varningar om laddaren, batteripaketet och produkten för användning av batteripaketet.



WARNING: Risk för stötar. Låt ingen vätska komma in i laddaren. Det kan resultera i elektriska stötar.



WARNING: Vi rekommenderar användning av restströmsenhet med en restströmsmärkning på 30 mA eller mindre.



FÖRSIKTIGHET: Risk för brännskada. För att minska risken för skador, ladda endast STANLEY FATMAX laddningsbara batterier. Andra typer av batterier kan gå sönder och orsaka personskador och skadegörelse.



FÖRSIKTIGHET: Barn bör övervakas för att säkerställa att de inte leker med apparaten.

NOTICE: Under vissa förhållanden när laddaren är inkopplad i eluttaget kan de exponerade laddningskontaktarna inuti laddaren kortslutas av främmande föremål. Främmande föremål som är ledande såsom, men inte begränsat till, stålull, aluminiumfolie eller ansamling av metapartiklar bör hållas borta från laddningshålrummet. Koppla alltid ifrån laddaren från eluttaget när det inte finns något batteripaket i hålrummet. Koppla ifrån laddaren vid rengöring

- **Försök INTE att ladda batteriet med någon annan laddare än de i denna bruksanvisning.** Laddaren och batteriet är speciellt konstruerade att fungera tillsammans.
- **Dessa laddare är inte avsedda för någon annan användning än laddning av STANLEY FATMAX laddningsbara batterier.** All annan användning kan resultera i brandrisk, elstötar eller till och med dödliga elstötar.
- **Utsätt inte laddaren för regn eller snö.**
- **Dra ut genom att hålla i kontakten i stället för i sladden när du kopplar ur laddaren.** Detta kommer att minska risken för skador på den elektriska kontakten och sladden.
- **Se till att sladden placeras så att ingen går på den, snubblar på den eller att den på annat sätt riskerar att skadas.**
- **Använd inte en förlängningssladd såvida det inte är absolut nödvändigt.** Användning av en olämplig förlängningssladd kan resultera i risk för brand, elektriska stötar eller död av elektrisk ström.
- **Placera inga föremål ovanpå laddaren eller placera inte laddaren på ett mjukt underlag eftersom det kan blockera ventilationsöppningarna vilket kan resultera i intern överhettning.** Placera laddaren undan från alla heta källor. Laddaren ventileras genom öppningar i överkant och underkant av höljet.
- **Använd inte laddare med skadad sladd eller kontakt –byt ut den omedelbart.**
- **Använd inte laddaren om den utsatts för skarpa stötar, tappats eller skadats på annat sätt.** Lämna den hos ett auktoriserat servicecenter.
- **Demontera inte laddaren, ta den till ett auktoriserat servicecenter när service eller reparation behövs.** Felaktig montering kan resultera i risker för elektriska stötar, dödsfall via elektricitet eller brand.
- Om strömsladden skadas måste den bytas omedelbart av tillverkaren, dess serviceombud eller liknande kvalificerad person för att förhindra alla faror.
- **Koppla bort laddaren från vägguttaget innan du påbörjar rengöringen.** Detta kommer att minska risken för elektriska stötar. Borttagning av batteriet minskar inte risken.
- **Anslut ALDRIG två laddare tillsammans.**
- **Laddaren är konstruerad för att fungera på vanlig hushållsspanning på 230V. Försök inte att använda någon annan spänning.** Detta gäller inte för billaddaren.

Ladda ett batteri (bild B)

1. Koppla in laddaren i lämpligt uttag innan batteripaketet sätts i.
2. Sätt i batteriet **19** i laddaren, se till att batteriet är helt isatt i laddaren. Den röda lampan (laddning) börjar blinka upprepade gånger för att indikera att laddningsprocessen har startat.
3. Det går att se när laddningen är klar genom att den röda lampan lyser kontinuerligt. Batteripaketet är fulladdat och kan nu användas eller lämnas i laddaren.

För att ta bort batteriet ur laddaren, tryck och håll nere batterilåsknappen **20** på batteripaketet.

NOTERA: För att garantera maximal prestanda och livslängd för Litium-jon batteripaket bör batteripaketet laddas fullt innan första användning.

Laddningshantering

Se nedanstående indikatorer angående batteripaketets laddningsstatus.

Laddningsindikatorer	
 Laddning	--- --- --- --- 
 Fulladdat	————— 
 Varm/kall fördröjning*	--- --- --- --- 

*Den röda lampan fortsätter att blinka, men en gul indikatorlampa kommer att lysa under denna operation. När batteriet har nått lämplig temperatur kommer den gula lampan att slöckna och laddaren återupptar laddningsproceduren.

Den/de kompatibla laddar(en/na) kommer inte att ladda ett felaktigt batteri. Laddaren kommer att indikera ett felaktigt batteri genom att vägra att tända eller genom att visa blinkmönster för problembatteri eller laddare.

NOTE: Detta kan också betyda att det är problem med en laddare.

Om laddaren indikerar ett problem, låt testa laddaren och batteripaketet hos ett auktoriserat servicecenter.

Varm/kall fördröjning

När laddaren upptäcker ett batteri som är för hett eller för kallt, kommer den automatiskt att starta en varm/kall fördröjning och avbryta laddningen tills batteriet har nått en lämplig temperatur. Laddaren växlar sedan automatiskt till paketladdningsläge. Denna funktion garanterar maximal batterilivslängd.

Ett kallt batteri kommer att ladda med en lägre hastighet jämfört med ett varmt batteripaket. Batteripaketet kommer att laddas med en lägre hastighet genom hela laddningscykeln och kommer inte att återgå till maximal laddningshastighet även om batteripaketet blir varmt.

Väggmontering

Dessa laddare är designade att väggmonteras eller stå upprätt på ett bord eller arbetsyta. Vid väggmontering, placera laddaren inom räckhåll för ett elektriskt uttag och borta från hörn och andra hinder som kan påverka luftflödet. Använd baksidan av laddaren som mall för placering av monteringskruvarna på väggen. Montera laddaren säkert med gipskruvar (köps separat) som är minst 25,4 mm långa med ett skruvhuvud med en diameter på 7-9 mm, skruvade i trä till ett optimalt djup som lämnar ungefär 5,5 mm av skruven synlig. Rikta in öppningarna på baksidan av laddaren mot de exponerade skruvarna och för in dem helt i öppningarna.

Rengöringsinstruktioner för laddaren

 **WARNING: Risk för stötar. Koppla ifrån laddaren från strömuttaget innan rengöring.** Smuts och fett kan avlägsnas från utsidan av laddaren med en trasa eller med en mjuk, icke-metallisk borste. Använd inte vatten

eller rengöringsvätska. Låt aldrig någon vätska komma in i verktyget; sänk aldrig ner någon del av verktyget i en vätska.

Batteripaket

Viktiga säkerhetsinstruktioner för alla batteri

Vid beställning av utbytes-batteripaket, se till att inkludera katalognummer och spänning.

Batteripaketet är inte fulladdat direkt från kartongen. Innan du använder batteriet och laddaren, läs säkerhetsanvisningarna nedan. Följ sedan laddningsprocedurerna som beskrivs.

LÄS ALLA INSTRUKTIONER

- **Ladda inte eller använd batteripaketet i explosiv atmosfär, såsom i närheten av brännbara vätskor, gaser eller damm.** Isättning och borttagning av batteriet från laddaren kan antända dammet eller ångorna.
- **Tvinga aldrig in batteripaketet in i laddaren. Modifiera inte batteripaketet på något sätt så att det passar i en icke-kompatibel laddare då batteripaketet kan brista och orsaka allvarliga personskador.**
- Ladda endast batteripaket i avsedd STANLEY FATMAX laddare.
- **UNDVIK** att stänka på eller sänka ner utrustningen i vatten eller annan vätska.
- **Förvara inte eller använd apparaten och batteripaketet på platser där temperaturen kan nå upptill eller överstiga 40 °C (såsom utomhusskjul eller metallbyggnader under sommaren).**
- **Bränn inte batterier, även om det är svårt skadat och helt utslitet.** Batteriet kan explodera i elden. Giftiga ångor och ämnen skapas när batteri med litium-jon bränns.
- **Om batteriets innehåll kommer i kontakt med huden, tvätta omedelbart av det berörda området med vatten och mild tvål.** Om batterivätska kommer in i ögonen, skölj med vatten över öppet öga i 15 minuter eller tills irritationen upphört. Om medicinsk omsorg behövs består batteri-elektrolyten av en blandning av flytande organiska karbonater och litiumsalter.
- **Innehållet i öppnade battericeller kan ge upphov till andningsirritation.** Sörj för god luftväxling. Om symptomen kvarstår, sök läkarvård.



WARNING: Risk för brännskada. Batterivätska är lättantändlig om den utsätts för gnistor eller öppen eldslåga.



WARNING: Försök aldrig att öppna batteripaketet av någon anledning. Om batteripaketets hölja spricker eller är skadat sätt inte in det i laddaren. Krossa inte, tappa eller skada batteripaketet. Använd inte ett batteripaket som fått en kraftig stöt, tappats, körts över eller skadats på något annat sätt (t.ex. genomborrad av en spik, träffad av en hammare, klivits på). Det kan resultera i elektriska stötar eller dödsfall av elektrisk ström. Skadade batteripaket skall returneras till servicecenter för återvinning.



WARNING: Brandfara. Förvara eller bär inte batteripaketerna på så sätt att metallföremål kan komma i kontakt med de oskyddade batteripolerna.

Exempelvis placera inte batteripaketet i förkläden, fickor, verktygslådor, produktlådor, lådor etc. där det finns lösa spikar, skruvar, nycklar etc.



FÖRSIKTIGHET: När den inte används, placera verktyget på sidan på en stabil yta där den orsakar att någon snubblar eller faller. Vissa verktyg med stora batteripaket kan stå upprätt på batteripaketet men kan lätt vältras.

Transport



WARNING: Brandfara. Transport av batterier kan leda till eldsvåda om batteripolerne oavsiktligt kommer i kontakt med ledande material. Se vid transport av batterier till att batteripolerna är skyddade och väl isolerade från material som eventuellt kan komma i kontakt med dem och orsaka kortslutning.

STANLEY FATMAX-batterierna uppfyller alla tillämpliga regler för transport av farligt gods som stipuleras av industrin och rättsliga normer, vilket omfattar FN:s rekommendationer för transport av farligt gods; International Air Transport Associations (IATA) regelverk vid transport av farligt gods, de internationella föreskrifterna om transport av farligt gods till sjöss (IMDG), samt den europeiska överenskommelsen om internationell transport av farligt gods på väg (ADR). Litiumjonceller och -batterier har klassificerats enligt testresultaten och de fastställda kriterierna i delavsnitt 38.3 i FN:s testhandbok för transport av farligt gods.

I de flesta fall kommer leverans av STANLEY FATMAX batteripaket att undantas från klassificering som helt reglerad försändelse av klass 9 farligt gods. Generellt skall endast leveranser som innehåller ett litium-jonbatteri med en energimärkning som är större än 100 Wattimmar (Wh) avkrävas att levereras som helt reglerad klass 9. Alla litium-jonbatterier har kapaciteten i watt-timmar angiven på batteripaketet. Vidare, på grund av bestämmelsernas komplexitet rekommenderar inte STANLEY FATMAX flygtransporter av enbart litium-jonbatteri oavsett märkning av Wattimmar. Leveranser av verktyg med batterier (kombiuppsättningar) kan flygtransporteras som undantag om märkningen av Wattimmar för batteripaketet inte är större än 100 Wtim.

Oberoende av om försändelsen klassificeras som undantagen eller helt reglerad, är det avsändaren som har ansvaret för att de aktuella bestämmelserna gällande förpackning, etikettering/märkning och dokumentation uppfylls.

Informationen som ges i detta avsnitt av handboken är given enligt bästa vetande och har ansetts vara korrekt vid tidpunkten som dokumentet skrevs. Trots det ges ingen uttrycklig eller underförstådd garanti. Det är på köparens eget ansvar att de åtgärder som vidtas uppfyller gällande bestämmelser.

Förvaringsrekommendationer

- Den är bäst om förvaringsplatsen är sval och torr och borta från direkt solljus och kraftig värme eller kyla. För optimal batterifunktionalitet och livslängd, förvara batteripaketet i rumstemperatur när de inte används.
- För långvarig förvaring rekommenderas att förvara ett fulladdat batteripaket på en kall och torr plats utan laddare för optimalt resultat.

NOTERA: Batteripaketet bör inte förvaras helt urladdade. Batteripaketet behöver laddas innan det används igen.

Laddningsmätare batteripaket (bild C)

Vissa STANLEY FATMAX batteripaket inkluderar en bränslemätare vilket består av tre gröna LED-lampor som indikerar laddningsnivån som finns kvar i batteripaketet. Laddningsindikatorn indikerar den ungefärliga laddningsnivån som återstår i batteripaketet enligt följande:

 75 – 100 % laddning

 51 - 74% laddning

 < 50 % laddad

 Paketet behöver laddas

För att slå till bränslemätaren ska du trycka in och hålla kvar laddningsmätarknappen. En kombination av de tre LED-lamporna kommer att lysa för att ange kvarvarande laddningsnivå. När laddningen i batteriet är under den användbara gränsen kommer inte laddningsmätaren att lysa och batteriet behöver laddas.

NOTE: Laddningsmätaren är endast en indikering på laddning som finns kvar i batteripaketet. Den indikerar inte verktygets funktionalitet och kan variera baserat på produktkomponenter, temperatur och slutanvändarens användning.

Etiketter på laddare och batteripaket

Förutom bilddiagrammen som används i denna manual kan etiketterna på laddaren och batteripaketet visa följande bilddiagram:



Läs bruksanvisningen före användning.



Se **Tekniska data** för laddningstid.



Undersök inte med ledande föremål.



Ladda inte skadade batterier.



Utsätt inte för vatten.



Byt defekta sladdar omgående.



Ladda bara mellan 4 °C och 40 °C.



Endast för användning inomhus.



LI-ION

Kassera batteriet med vederbörlig hänsyn till miljön.



Ladda endast STANLEY FATMAX batteripaket med avsedd STANLEY FATMAX laddare.

Laddning av batteripaket med andra än de avsedda STANLEY FATMAX batterierna med en STANLEY FATMAX laddare kan göra att de går sönder eller så kan det leda till farliga situationer.



Bränn inte batteripaketet.

Batterityp

SFMCMW2653 arbetar med 54-volts batteripaket.

För bästa resultat, använd: SFMCB6025, SFMCB605, SFMCB6075.

Se **Tekniska data** för mer information.

Förpackningens innehåll

Förpackningen innehåller:

- 1 gräsclippare
- 1 gräsuppsamlare
- 1 säkerhetsnyckel
- 1 bruksanvisning

NOTERA: Batteripaket, laddare och förvaringslåda medföljer inte med N-modeller. Batteripaket och laddare medföljer inte NT-modeller. B-modeller inkluderar Bluetooth® batteripaket.

NOTERA: Bluetooth® ordmärkningen och logotyper är registrerade varumärken som ägs av Bluetooth®, SIG, Inc. och all användning av sådan märkning av STANLEY FATMAX sker under licens. Övriga varumärken och varumärkesnamn tillhör respektive ägare.

- *Kontrollera om verktyget, delar eller tillbehör fått skador som kan tänkas ha uppstått under transporten.*
- *Ta dig tid att grundligt läsa igenom och förstå denna bruksanvisning innan den tas i bruk.*

Märkningar på verktyg

Följande bildikoner visas på verktyget:



Läs bruksanvisningen före användning.



Använd hörselskydd.



Använd skyddsglasögon.



Tänk på att knivarna är vassa. Knivarna rör sig en kort stund efter att motorn stängts av. Ta bort inaktiveringsenheten innan underhåll.



Se upp för flygande föremål. Håll andra personer borta från klipptområdet.



Direktiv 2000/14/EG garanterad ljudeffekt.



Utsätt den inte för regn.



Knivarna fortsätter att rotera en kort stund efter att du har stängt av maskinen.

Placering av datumkod (bild A)

Datumkoden **38** som också inkluderar tillverkningsår finns tryckt i kåpan.

Exempel:

2019 XX XX

Tillverkningsår

Beskrivning (bild A)



VARNING: Modifiera aldrig elverket eller någon del av det. Skada eller personskada kan uppstå.

- | | |
|-----------------------------|---|
| 1 På-av omkopplarbox | 8 Handtagsförvaring spärrhakehål |
| 2 Strömbrytare | 9 Lucka batterifack |
| 3 Säkerhetsnyckel | 10 Inställningshävvarm klipphöjd |
| 4 Handtag | 11 Lucka bakre öppning |
| 5 Säkerhetsbygel | 12 Gräsuppsamlare |
| 6 Handtagslås | 13 Handtag gräsuppsamlare |
| 7 Handtagskonsoller | 14 Övre bärhandtag |

Avsedd användning

Denna gräsclippare har designats för professionella gräsklippningsarbeten.

ANVÄND INTE under våta förhållanden eller i närheten av lättantändliga vätskor eller gaser.

Denna gräsclippare är en professionell gräsklippningsapparat.

LÅT INTE barn komma i kontakt med verktyget. Övervakning krävs när oerfarna användare använder detta verktyg.

MONTERING



FARA: För att minska risken för allvarlig personskada, stäng av enheten och ta bort säkerhetsnyckeln och batteripaketet innan monterning, några justeringar görs eller tar bort/ installerar tillsatser eller tillbehör. En oavsiktlig start kan orsaka skador.

Justera handtagshöjden (bild B)

Gräsclipparen levereras i lagringsläge. Du kommer att behöva justera handtaget till driftposition innan du fortsätter.

1. Lås upp handtaget **4** från förvaringsläget genom att vrida de två handtagsslåsen **6** 90°. Handtagsslåsen är placerade på bägge sidor av handtaget som visas i bild B.
2. Lyft upp handtaget till driftposition.
3. Leta reda på den två handtagens spärrhakehål **34** placerade på handtagskonsollerna **7** såsom visas i bild B.

- Justera handtaget till den position som bäst passar operatören och lås handtaget på plats genom att vrida upp handtagslåsen 90° och låta dem snäppa i önskade spärrhakehålen.

Gräsuppsamlare (bild C)

! **FARA:** Ta bort säkerhetsnyckeln och batteripaketet när den bakre luckan öppnas och uppsamlaren installeras.

- Lyft den bakre luckan **11** och sätt dit gräsuppsamlaren **12** på gräsklipparen så att uppsamlarens krokar **35** vilar på tapparna **18** såsom visas i bild C. Sänk sedan ned den bakre luckan.

DRIFT

! **FARA:** För att minska risken för allvarlig personskada, stäng av enheten och ta bort säkerhetsnyckeln och batteripaketet innan några justeringar görs eller tar bort/installerar tillsatser eller tillbehör. En oavsiktlig start kan orsaka skador.

Montering och borttagning av batteripaketet (bild A, D)

! **FARA:** INNAN DU SÄTTER I ELLER TAR UT BATTERIERNÄ SKA DU KONTROLLERA ATT SÄKERHETSNYCKELN ÄR BORTTAGEN.

NOTERA: För bästa resultat se till att batteripaketet är fulladdat.

Installera batteripaketet

- Lyft och håll kvar locket till batteriuttaget **9** för att visa batteriuttaget **19**.
- Skjut in ett batteri **20** i vart och ett av de två batteriuttagen tills ett ljudligt klick hörs (bild D). Se till att batteripaketet sitter helt på plats och är låst i positionen.
- Stäng luckan till batteriuttaget. Se till att locket är helt stängt innan gräsklipparen startas.

Ta bort batteripaket

- Öppna batterifackets lock **9** såsom beskrivs ovan.
- Tryck ned batterilåsknappen **21** på gräsklipparen och dra ut batteripaketet **20** från verktyget.

LÄS IGENOM BRUKSANVISNINGEN INNAN GRÄSKLIPPAREN ANVÄNDS

Se bild A i början av denna bruksanvisning för en komplett lista med komponenter. Spara denna manual för kommande referens.

! **FARA:** Vass kniv i rörelse. Använd inte gräsklipparen i mulläge om den bakre luckan och sidoutkastarluckan inte stängs av fjäderbelastningen eftersom det kan leda till allvarliga skador. Lämna in gräsklipparen på närmaste servicecenter för reparation.

! **FARA:** Använd inte gräsklipparen såvida inte handtaget är låst på plats.

! **FARA:** Vass kniv i rörelse. Använd aldrig gräsklipparen i uppsamlarläget såvida inte upphängningskroken på gräsuppsamlaren sitter fast korrekt på gräsklipparen och att den bakre utkastarluckan vilar fast mot ovasidan på gräsuppsamlaren annars kan allvarliga skador uppstå.

! **WARNING:** Låt gräsklipparen arbeta i sin egen takt. Överbelasta inte.

Justera gräsklipparens höjd (bild E)

Klipphöjden kan justeras med höjdställningsspaken.

NOTERA: Om du är osäker på vilken höjd du skall klippa på, börja klippa med höjdställningsspaken **10** placerad mot baksidan av apparaten och justera höjden såsom behövs, såsom visas i bild E.

Ställ in klipphöjden

- Dra gräsklipparens höjdställningsspak **10** ut från låsspåret **22**.
- Flytta spaken mot apparaten baksida för att öka klipphöjden.
- Flytta spaken mot apparaten front för att sänka klipphöjden.
- Skjut höjdställningsspaken in i ett av låsspåren.

Säkerhetsnyckel (bild F)

! **FARA:** Vass kniv i rörelse. För att förhindra oavsiktlig start eller obehörig användning av sladdlösa gräsklipparen finns en löstagbar säkerhetsnyckel **3** inmonterad i designen av gräsklipparen. Gräsklipparen kommer att vara helt avaktiverad när säkerhetsnyckeln har tagits bort från gräsklipparen.

NOTERA: Säkerhetsnyckeln har ett hål i mitten för att kunna förvaras på en spik utom räckhåll för barn. Fäst inte fast säkerhetsnyckeln på gräsklipparen.

FARA: De roterande knivarna kan orsaka allvarliga skador. För att förhindra allvarliga skador, ta bort säkerhetsnyckeln och batteripaketet när gräsklipparen är utan uppsikt eller laddas, rengörs, får service, transporteras, lyfts eller förvaras.

Starta gräsklipparen (bild G)

! **FARA:** Vass kniv i rörelse. Försök aldrig att koppla förbi denna omkopplingsbox eller säkerhetsnyckelsystemet eftersom det kan leda till allvarliga olyckor.

NOTERA: Gräsklipparen är klar att tas i bruk när batterierna och säkerhetsnyckeln är installerad.

- Sätt i säkerhetsnyckeln **3** i PÅ-AV omkopplingsboxen **1** tills den sitter helt i hölet såsom visas i bild K. Gräsklipparen är nu driftduelig.
- Denna gräsklipparen är utrustad med en special PÅ-AV omkopplingsbox **1**. För att köra gräsklipparen, tryck på och håll kvar PÅ-AV knappen **2** på PÅ-AV omkopplingsboxen **1**, dra sedan säkerhetsbygeln **5** mot handtaget såsom visas i bild G. När gräsklipparen startat kan du släppa PÅ-AV-knappen.
- Stäng AV gräsklipparen genom att släppa säkerhetsbygeln **5**.

! **WARNING:** Försök aldrig låsa eller fixera strömbrytaren eller säkerhetsbygeln i påstaget läge.

NOTERA: När säkerhetsbygeln har återvänt till ursprungsläget aktiveras den automatiska bromsmekanismen. Motorn mekaniskt och gräsklipparens kniv slutar rotera på tre sekunder eller snabbare.

Överbelastning av gräsklipparen

För att förhindra skador på grund av överbelastning, försök att inte flytta för mycket gräs på en gång. Sänk klipphastigheten eller öka klipphöjden.

Förvaring (bild A, H)



FARA: Den roterande kniven kan orsaka allvarliga skador. Släpp säkerhetsbygeln 5 för att stänga av gräsklipparen och ta ur säkerhetsnyckeln och ta bort batterierna innan gräsklipparen lyfts, transporteras eller förvaras. Förvara gräsklipparen på en torr plats.



FÖRSIKTIGHET: Klämpunkt. För att undvika att klämmas skall fingrarna hållas borta från området runt handtagskonsollen när handtagen viks ihop.

Handtaget på gräsklipparen kan lätt vikas ned för snabb och bekväm förvaring.

- Lås upp handtaget 4 genom att dra och vrida de två handtagsslåsen 6 ett halvt varv, de är placerade på båda sidor om handtaget.
- Vik handtaget mot fronten på gräsklipparen såsom visas i bild H.
- Leta reda på den två handtagsförvaringens spärrhakehål placerade på handtagskonsolerna 7 såsom visas i bild H.
- Lås handtaget på plats genom att vrida upp handtagsslåset 6 så att de kan snäppas fast i förvaringshåklåsen och se till att handtaget är fastlåst såsom visas i bild H.

Bära gräsklipparen (bild A, I)



FARA: De roterande knivarna kan orsaka allvarliga skador. För att förhindra allvarliga skador, ta bort säkerhetsnyckeln och batteripaketet när gräsklipparen är utan uppsikt eller laddas, rengörs, får service, transporteras, lyfts eller förvaras.

Gräsklipparen kan bäras med det praktiska bärhandtaget 14. Försök INTE att lyfta gräsklipparen genom att ta tag i huvudhandtaget 4.

Tips för gräsklippning (bild A)



VARNING: INSPEKTERA ALLTID OMRÅDET DÄR GRÄSKLIPPAREN SKA ANVÄNDAS OCH RENSA BORT ALLA STENAR, GRÄNAR, LEDNINGAR, BEN OCH ANNAT SKRÄP SOM KAN KASTAS IVÄG AV DEN ROTERANDE KNIVEN.



VARNING: Arbeta tvärs över sluttningar, inte upp och ned. Var mycket försiktig när du byter riktning vid arbete på sluttningar. Använd inte gräsklipparen i branta sluttningar. Se till att alltid ha bra fotfäste.

- Släpp säkerhetsbygeln för att stänga AV gräsklipparen när du korsar grusområden (den roterande kniven kan slunga iväg stenar).
- Ställ gräsklipparen på högsta klipphöjden när du klipper på ojämn mark eller i högt gräs. Om gräsklipparen klipper för mycket gräs på en gång kan motorn överbelastas och stannar.

- Om gräsbehållaren 12 används under den snabbväxande säsongen kan gräset komma att täppa igen utkastaröppningen. Släpp säkerhetsbygeln för att stanna gräsklipparen och ta därefter ur säkerhetsnyckeln och batteripaketet. Ta bort gräsuppsamlaren och skaka tills gräset hamnar längst bak i behållaren. Rensa bort eventuellt gräs eller skräp som samlats runt utkastaröppningen. Sätt tillbaka gräsuppsamlaren.
- Om gräsklipparen börjar vibrera onormalt, släpp säkerhetsbygeln för att stänga av gräsklipparen och ta bort säkerhetsnyckeln och batteripaketet. Kontrollera orsaken omedelbart. Vibrationer är vanligtvis ett tecken på problem. Använd inte gräsklipparen förrän den genomgått en servicekontroll. Se **Felsökningsguide** i den här bruksanvisningen.
- För bästa klipresultat, håll knivarna vassa och balanserade.
- Inspektera och rengör noga gräsklipparen efter varje användning då en ansamling med gräs kommer att minska prestandan.
- Släpp alltid säkerhetsbygeln för att stanna gräsklipparen och ta därefter ur säkerhetsnyckeln även om du bara lämnar den oövervakad under en kort tid.

Följande förslag kommer att hjälpa dig att erhålla optimal drifttid för din sladdlösa gräsklippare:

- Kör långsammare i områden där gräset är extra högt eller tjockt.
- Undvik att klippa när gräset är vått från regn eller fuktigt.
- Klipp din gräsmatta ofta, särskilt när den växer mycket.

NOTERA: Det rekommenderas att ladda gräsklipparen efter användningen för att förlänga batteriets livslängd. Regelbunden laddning kommer inte att skada batteriet och ser till att batteriet är fulladdat och klart för nästa användning. Förvaring av batterier som inte är fulladdat kommer att förkorta dess livslängd.

UNDERHÅLL



FARA: För att minska risken för allvarlig personskada, stäng av enheten och ta bort säkerhetsnyckeln och batteripaketet innan några justeringar görs eller tar bort/installerar tillsatser eller tillbehör. En oavsiktlig start kan orsaka skador.

Borttagning och installation av knivar (bild J-L)



FARA: RISK FÖR PERSONSKADOR. VID ÅTERMONTERING AV KNIVSYSTEMET, SE TILL ATT VARJE DEL ÅTERINSTALLERAS KORREKT SÅSOM BESKRIVS NEDAN. FELAKTIG MONTERING AV KNIVEN ELLER ANDRA DELAR I KNIVSYSTEMET KAN ORSAKA ALLVARLIGA SKADOR.



FARA: För att minska risken för allvarlig personskada, stäng av enheten och ta bort säkerhetsnyckeln och batteripaketet innan några

justeringar görs eller tar bort/installerar tillsatser eller tillbehör. En oavsiktlig start kan orsaka skador.

1. Skär till en 2 x 4 tums träbit **23** (omkring 610 mm lång) för att förhindra att knivarna roterar när flänsmuttern tas bort **24**.

 **VARNING:** Använd handskar och ordentligt skydd för ögonen. Lägg gräsklipparen på sidan. Akta dig för knivens vassa kanter.

2. Placera träbiten och skruva loss flänsmuttern **24** moturs med en 18 mm skruvnyckel **25** såsom visas i bild J.
3. Ta bort fyrkantiga metalldistansbrickan **26**, fyrkantiga plastknivisolatorn **27** och kniven **28** såsom visas i bild K. Knivfläkten **29** skall inte tas bort. Kontrollera alla delar och byt om det behövs.
4. Installera slipad eller ny (STZMW353) kniv **28** på axeln **30** på bladfläkten såsom visas i bild K.

NOTERA: När du byter till slipad eller ny kniv på axeln på bladfläkten, se till att "GRÄSSIDAN" på kniven är riktad mot marken när gräsklipparen ställs tillbaka på hjulen.

5. Installera plastknivisolatorn **27** mot kniven så att de höjda flänsarna på ena sidan passar mot kanterna på kniven.
6. Montera distansbrickan **26** så att den sitter inuti de upphöjda flänsarna på andra sidan knivisolatorn. Se till att passa in de platta sidorna av hålen i distansbrickan med axelns platta sidor. Roter kniven och knivisolatorn tillsammans om det behövs.
7. Placera träbiten för att förhindra att kniven roterar såsom visas i bild L. Installera flänsmuttern **24** med flänsen mot knivbrickan **26** och dra åt kniven **28** med en skiftnyckel **25**.

Slipa kniven

FÖR BÄSTA PRESTANDA BÖR DU SE TILL ATT KNIVEN ALLTID ÄR VASS. EN SLÖ KNIV VARKEN KLIPPER ELLER FINFÖRDELAR GRÄSET ORDENTLIGT.

 **VARNING:** Använd handskar och ordentliga skyddsglasögon när du tar bort, slipar eller monterar en kniv. Se till att säkerhetsnyckeln och batteripaketet är borttagna.

Under normala förhållanden räcker det att slipa kniven två gånger under en klippsäsong. Sand gör att kniven snabbt blir slö. Om din gräsmatta växer i sandjord kan du behöva slipa knivarna oftare. **BYT OMEDELBART UT ETT BÖJT ELLER SKADAT BLAD.**

Vid slipning av kniven

- Kontrollera att kniven förblir balanserad.
- Slipa kniven med den ursprungliga klippningsvinkeln.
- Slipa skärkanterna i båda ändar av kniven och avlägsna lika mycket material från båda ändarna.

Slipa en kniv i ett skruvstöd (bild M)

1. Se till att säkerhetsbygeln är släppt, kniven har stannat och att säkerhetsnyckeln och batteripaketet tagits bort innan kniven tas bort.

2. Ta bort kniven från gräsklipparen. Se instruktionen för **Borttagning och installation av kniv**.
3. Fäst kniven **28** i ett skruvstöd **31**.
4. Använd skyddsglasögon och handskar och var försiktig så att du inte skär dig.
5. Fila knivens skärkanter försiktigt med en fintandad fil **32** eller ett bryne för att återskapa den ursprungliga skärkanten.
6. Kontrollera knivbalansen. Se instruktioner för **knivbalansering**.
7. Sätt tillbaka kniven på gräsklipparen och dra åt ordentligt.

Knivbalansering (bild N)

Du kontrollerar knivens **28** balans genom att placera knivens centrumhål runt en spik eller en rund skruvmejsel **33** som fästs horisontellt i ett skruvstöd **31**. Om någon ände hos kniven roterar nedåt, fila längs den vassa kanten på änden som roterar nedåt. Kniven är korrekt balanserad när ingen ände



Smörjning

Ingen smörjning behövs. Häll inte olja på hjulen. Hjulens lagerytor är av plast och behöver inte smörjas.



Rengöring

Släpp säkerhetsbygeln **5** för att stänga av gräsklipparen, låt kniven stanna helt och ta sedan bort säkerhetsnyckeln. Ta bort eventuella gräsrester som kan ha samlats under gräsklipparen. Efter flera användningar bör du kontrollera alla utsatta fästelement är ordentligt åtdragna.



VARNING: Blås bort smuts och damm från huvudhöljet med torr luft varje gång du ser smuts samlas i och runt lufthålen. Bär godkända ögonskydd och godkänt dammfilterskydd när du utför denna procedur.



VARNING: Använd aldrig lösningsmedel eller andra skarpa kemikalier för att rengöra de icke-metalliska delarna på verktyget. Dessa kemikalier kan försvaga de material som används i dessa delar. Använd en trasa som bara är fuktad med vatten och mild tvål. Låt aldrig någon vätska komma in i verktyget; sänk aldrig ner någon del av verktyget i en vätska.

Släpp säkerhetsbygeln **5** för att stänga av gräsklipparen, låt kniven stanna helt och ta sedan bort säkerhetsnyckeln. Ta bort eventuella gräsrester som kan ha samlats under gräsklipparen. Efter flera användningar bör du kontrollera alla utsatta fästelement är ordentligt åtdragna.

Korrosion

Konstgödning och andra trädgårdskemikalier innehåller ämnen som snabbar på rostningen av metaller. Om du klipper i områden där gödningsmedel eller kemikalier har använts bör gräsklipparen rengöras så här efteråt:

Släpp säkerhetsbygeln **5** för att stanna gräsklipparen och ta därefter ur säkerhetsnyckeln. Torka av alla åtkomliga delar med en fuktigt trasa.



FÖRSIKTIGHET: Spruta inte vatten på gräsklipparen när du ska göra rent den. Förvara inte enheten på eller i närheten av konstgödning eller andra kemikalier. Sådan förvaring kan leda till snabb korrosion.

Extra tillbehör



VARNING: Eftersom andra tillbehör än de som erbjuds av STANLEY FATMAX, inte har testats med denna produkt, kan användningen av sådana tillbehör med detta verktyg vara riskabelt. För att minska risken för personskada bör endast tillbehör som rekommenderas av STANLEY FATMAX användas med denna produkt.

Rådfråga din återförsäljare för ytterligare information angående lämpliga tillbehör.

Att skydda miljön



Separat insamling. Produkter och batterier som är markerade med denna symbol får inte kastas in de vanliga hushållssoporna.

Produkter och batterier innehåller material som kan återvinnas och återanvändas för att minska behovet av råmaterial. Återvinn elektriska produkter och batterier enligt lokala bestämmelser. Närmare information finns tillgänglig på www.2helpU.com.

Laddningsbart batteripaket

Alla batteripaket med lång livslängd måste laddas när de inte längre kan producera tillräckligt med energi för jobb som enkelt utfördes tidigare. Vid slutet av dess tekniska livslängd skal det lämnas till batteriinsamlingen:

- Ladda ur batteripaketet fullständigt och ta sedan ut det ur produkten.
- Li-jon celler är återvinningsbara. Lämna dem hos din återförsäljare eller på en återvinningsstation. De insamlade batteripaketerna kommer att återvinnas eller avyttras korrekt.

Garanti

1 års garanti

Alla STANLEY FATMAX elverktygsprodukter inkluderar en ettårig garanti som standard. Om din produkt fallerar på grund av bristfälligt material eller tillverkning inom ett år efter inköpsdatum, garanterar STANLEY att vi kostnadsfritt byter ut eller reparerar alla felaktiga delar eller – efter vårt gottfinnande – byta ut enheten utan kostnad.

3 års garanti

Registrera ditt STANLEY FATMAX elverktyg inom fyra veckor efter köpet och kvalificera dig för ytterligare två års garanti. När ditt elverktyg registreras och det blir defekt på grund av tillverknings- eller materialfel garanterar STANLEY att byta ut eller reparera delarna utan kostnad, eller – efter eget gottfinnande – byta ut enheten utan kostnad.

FELSÖKNING

Om produkten inte fungerar som den ska följer du instruktionerna nedan. Om problemet kvarstår kontaktar du närmsta STANLEY FATMAX-verkstad.



VARNING: Innan du fortsätter, släpp säkerhetsbygeln för att stänga av gräsklipparen, väntar tills kniven stannat.

Problem	Möjlig lösning
Gräsklipparen körs inte när säkerhetsbygeln är aktiverad	Se till att gräsklipparens batteri är korrekt anslutet och att knappen på omkopplingsboxen är helt intryckt innan säkerhetsbygelns trycks in. Stäng av gräsklipparen genom att släppa upp säkerhetsbygeln. Ta ur säkerhetsnyckeln och batteripaketet, vänd gräsklipparen och kontrollera att kniven har fritt svängrum. Kontrollera att batteriet är fritt från skräp och att det är korrekt anslutet. Är batteriet fulladdat? Tryck på laddningsknappen.
Motorn stannar under klippning	Stäng av gräsklipparen genom att släppa upp säkerhetsbygeln. Ta ur säkerhetsnyckeln och batteripaketet, vänd gräsklipparen och kontrollera att kniven har fritt svängrum. Höj hjulen till den högsta klipphöjden och starta gräsklipparen. Kontrollera att batteriet är fritt från skräp och att det är korrekt anslutet Är batteriet fulladdat? Tryck på laddningsknappen Undvik att överbelasta gräsklipparen. Sänk klipp hastigheten eller öka klipphöjden.
Gräsklipparen kör men klippprestandan är otillfredsställande	Stäng av gräsklipparen genom att släppa upp säkerhetsbygeln. Avtallera strömkälla. Vänd på gräsklipparen och kontrollera följande: <ul style="list-style-type: none"> • Knivens skärpa – Kniven ska vara vass. • Undersidan och utkastarrånan är fria från gräsrester. Hjulinställningen kan vara för låg för gräsförhållandena. Öka klipphöjden.
Gräsklipparen är för tung att skjuta framåt	Stäng av gräsklipparen genom att släppa upp säkerhetsbygeln. Avtallera strömkälla. Öka klipphöjden för att minska undersidans motstånd mot gräset. Kontrollera att alla hjul roterar fritt.

Problem	Möjlig lösning
Gräsklipparen bullrar och vibrerar onormalt mycket	<p>Stäng av gräsklipparen genom att släppa upp säkerhetsbygeln. Avintallera strömkälla. Ställ gräsklipparen på sidan och säkerställ att kniven inte är böjd eller skadad. Om kniven är skadad ska den bytas mot en ersättningskniv från STANLEY FATMAX. Om gräsklipparens underdel är skadad ska du lämna in gräsklipparen hos ett auktoriserat STANLEY FATMAXservicecenter.</p> <p>Om det inte finns några synliga skador på kniven och gräsklipparen fortfarande vibrerar:</p> <ul style="list-style-type: none"> • Stäng av gräsklipparen genom att släppa upp säkerhetsbygeln. • Koppla ifrån gräsklipparen. • Demontera hela knivmontaget såsom beskrivs i sektionen Borttagning och installation av kniv. • Ta bort skräp och rengör varje del. • Sätt tillbaka varje del såsom beskrivs i sektionen Borttagning och installation av kniv. <p>Om gräsklipparens fortfarande vibrerar lämnar du in gräsklipparen hos ett auktoriserat STANLEY FATMAX servicecenter.</p>
Batteriladdarens LED lyser inte	<p>Kontrollera kontaktanslutningen.</p> <p>Byt laddare.</p>
Gräsklipparen tar inte upp klipprester	<p>Utkastarrännan har täppts igen. Stäng av gräsklipparen genom att släppa upp säkerhetsbygeln. Avintallera strömkälla. Rensa bort klipprester från utkastarrännan.</p> <p>Höj hjulen för att minska längden på gräset som klipps.</p> <p>Behållaren är full. Töm behållaren oftare.</p>

54V GRESSKLIPPER

SFMCMW2653

Gratulerer!

Du har valgt et STANLEY FATMAX-verktøy. Mange års erfaring, grundig produktutvikling og innovasjon gjør STANLEY FATMAX til en meget pålitelig partner for profesjonelle brukere av elektrisk verktøy.

Tekniske data

	SFMCMW2653	
Spenning	V _{bc}	54
Type		1
Batteritype		Li-ion
Ubelastet hastighet	rpm	3300
Bladlengde	cm	51
Vekt (uten batteripakke)	kg	33

Støyverdier og vibrasjonsverdier (triax vektor sum) i henhold til EN60335:

L _{PA} (avgitt lydtryknivå)	dB(A)	78,0
L _{WA} (lydeffektnivå)	dB(A)	91,5
K (usikkerhet for det angitte støynivå)	dB(A)	0,8

Vektet vibrasjonsverdi for hånd/arm:

Vibrasjonsutslipp verdi a _h =	m/s ²	<2,5
Usikkerhet K =	m/s ²	1,5

Nivået for støytutslipp angitt i dette informasjonsbladet er blitt målt iht. standardiserte tester angitt i EN60335, og kan brukes til å sammenligne ett verktøy med et annet. Det kan brukes til forberedende vurdering av eksponering.

⚠ ADVARSEL: Angitt nivå for vibrasjonsutslipp gjelder for hovedbruksområdene for verktøyet. Dersom verktøyet brukes i andre bruksområder, med annet tilbehør eller er dårlig vedlikeholdt, kan vibrasjonsutslippene avvike. Dette kan øke eksponeringsnivået betydelig for hele arbeidsperioden.

En vurdering av nivået for vibrasjonseksponeringen bør også tas med i beregningen når verktøyet er slått av eller når det går uten faktisk å gjøre en jobb. Dette kan redusere eksponeringsnivået betydelig for hele arbeidsperioden.

Kartlegg ekstra sikkerhetstiltak for beskyttelse av brukeren mot vibrasjonseffekter, så som: vedlikehold av verktøy og tilbehør, holde hendene varme, organisering av arbeidsvanene.

Batteri kat. #	Utgangsspenning	Ah	Lader SFMCB6012
SFMCB6025	54	2,5	X
SFMCB605	54	5	X
SFMCB6075	54	7,5	X

“X” angir at batteripakken er kompatibel med den spesifikke laderen. Les bruksanvisningen for mer detaljert informasjon.

EF-samsvarserklæring

Maskindirektivet



Plenklipper SFMCMW2653

STANLEY FATMAX erklærer at de produktene som er beskrevet under **tekniske data** er i samsvar med: 2006/42/EC, EN60335-1:2012 + A11:2014, EN 60335-2-77:2010. Disse produktene er også i samsvar med direktiv 2014/30/EU og 2011/65/EU. For mer informasjon, vennligst kontakt STANLEY FATMAX på følgende adresser eller se baksiden av håndboken. Undertegnede er ansvarlig for sammenstillingen av den tekniske filen og fremsetter denne erklæringen på vegne av STANLEY FATMAX.

2000/14/EC, Lawn Mower, 50<L≤70cm, Annex VI, DEKRA Certification B.V., Meander 1051 / P.O. Box 5185
6825 MJ ARNHEM / 6802 ED ARNHEM, Nederland
Notified Body ID-nr.: 0344

Nivået for akustisk effekt er i samsvar med 2000/14/EU (artikkel 12, vedlegg III, 50 < L ≤ 70 cm):

L_{PA} (avgitt lydtrykk) 78,0 dB(A)
usikkerhet (K) = 1,4 dB(A)
L_{WA} (garantert lydeffekt) 98 dB(A)

A. P. Smith
Technical Director
STANLEY FATMAX Europe, Egide Walschaertsstraat14-18,
2800 Mechelen, Belgia
2019-10-11



ADVARSEL: For å redusere skaderisiko, les bruksanvisningen.

Definisjoner: Retningslinjer for sikkerhet

Definisjonene under beskriver alvorlighetsgraden for hvert signalord. Vennligst les bruksanvisningen og legg merke til disse symbolene.



FARE: Indikerer en overhengende farlig situasjon som vil føre til død eller alvorlige personskader hvis den ikke avverges.



ADVARSEL: Indikerer en potensielt farlig situasjon som kan føre til død eller alvorlige personskader hvis den ikke avverges.

 **FORSIKTIG:** Indikerer en potensielt farlig situasjon som kan føre til **små eller moderate personskader hvis den ikke avverges.**

MERK: Angir en arbeidsmåte som ikke er relatert til personskader, men som kan føre til materielle skader hvis den ikke unngås.

 Betegner fare for elektrisk støt.

 Betegner fare for brann.

Sikkerhetsinstruksjoner

 **ADVARSEL:** Når du bruker batteridrevne maskiner, må du alltid ta grunnleggende sikkerhetsforholdsregler, blant annet dem som er beskrevet nedenfor, for å redusere risikoen for brann, elektrisk støt, personskade og materiell skade.

 **ADVARSEL:** Når du bruker maskinen, må du følge sikkerhetsreglene. Les disse instruksjonene før du bruker maskinen, for å ivareta sikkerheten for deg selv og personer i nærheten. Ta vare på instruksjonene for senere bruk.

- Les hele denne håndboken nøye før du bruker produktet.
- Beregnet bruk er beskrevet i denne håndboken. Hvis du bruker annet tilbehør, kobler til annet utstyr eller bruker dette apparatet til andre oppgaver enn det som er anbefalt i denne håndboken, kan det føre til fare for personskade.
- Ta vare på denne håndboken for fremtidig bruk.

LAGRE ALLE ADVARSLER OG INSTRUKSER FOR FREMTIDIG BRUK

Bruke apparatet

Vær alltid forsiktig når du bruker apparatet.

- Det er ikke meningen at dette apparatet skal brukes av unge eller svake personer uten tilsyn.
- Apparatet skal ikke brukes som leketøy.
- Pass på at barn og dyr ikke kommer i nærheten av arbeidsområdet, og at de ikke berører apparatet.
- Pass ekstra godt på når apparatet brukes i nærheten av barn.
- Brukes bare i tørre omgivelser. Ikke la apparatet bli vått.
- Ikke senk apparatet ned i vann.
- Ikke åpne huset til produktet. Verktøyet inneholder ingen deler som kan vedlikeholdes av brukeren.
- Ikke arbeid med apparatet i eksplosjonsfarlige omgivelser, som for eksempel der det befinner seg brennbare væsker, gass eller støv.
- Før bruk må du alltid se etter at bladene, bladskruene og bladenheten ikke er slitt eller skadet. Bytt ut slitte eller skadde blader og bolter i sett for å opprettholde balansen.
- Ikke bruk maskinen hvis det er personer, spesielt barn, eller dyr i nærheten.
- Husk at operatøren eller brukeren vil bli gjort ansvarlig for ulykker eller farer andre personer eller deres eiendom blir utsatt for.

Før bruk

- Bruk alltid kraftig fottøy og lange bukser mens du bruker maskinen. Du skal aldri bruke maskinen barfotet eller med åpne sandaler. Unngå å bruke løstsittende klær eller klær som har hengende stropper eller tråder.
- Kontroller nøye området der maskinen skal brukes, og fjern alle gjenstander som maskinen kan kaste.
- Før bruk må du alltid se etter at bladet, bladskruen og bladenheten ikke er slitt eller skadet. Bytt ut skadede eller slitte komponenter for å holde balansen. Bytt ut ødelagte eller uleselige merkelapper.

Etter bruk

- Når maskinen ikke er i bruk, skal den oppbevares på et tørt og godt ventilert sted utilgjengelig for barn.
- Barn skal ikke ha tilgang til lagrede maskiner.
- Når apparatet oppbevares eller transporteres i et kjøretøy, bør det plasseres i bagasjerommet eller festes, slik at det ikke påvirkes av raske farts- eller retningsendringer.

Kontroll og reparasjon

- Kontroller at apparatet ikke er skadet eller har defekte deler før du bruker det. Kontroller om noen av delene har sprekker, om bryterne er skadet, eller om det er andre forhold som kan påvirke bruken.
- Ikke bruk apparatet hvis en av delene er skadet eller defekt.
- Overlat reparasjon eller utskifting av skadde eller defekte deler til et autorisert serviceverksted.
- Forsøk aldri å fjerne eller skifte ut andre deler enn de som er oppgitt i denne håndboken.
- Vær forsiktig når du justerer gressklipperen, slik at du ikke klemmer fingrene mellom bevegelige blader/deler og faste deler på maskinen.
- Når du vedlikeholder bladene, må du være klar over at selv om strømmen er av, kan bladene fremdeles bevege seg.

Ekstra sikkerhetsinstruksjoner for gressklippere

- Ikke transporter maskinen mens strømkilden er aktiv.
- Hold godt fast i håndtaket med begge hender når du bruker gressklipperen.
- Hvis det på noe tidspunkt er nødvendig å vippe gressklipperen til én side, sørg for at begge hender forblir i denne betjeningsposisjonen mens gressklipperen vippes. Hold begge hender i betjeningsposisjonen helt til gressklipperen er satt riktig tilbake på bakken igjen.
- Du må aldri bruke hodetelefoner for radio eller musikk når du bruker gressklipperen.
- Forsøk aldri å justere høyden på hjulene mens motoren går, eller mens sikkerhetsnøkkelen er i bryterhuset.
- Hvis gressklipperen kjører seg fast, slipper du sikkerhetskåp for å slå gressklipperen av, venter til bladet har stoppet før du prøver å fjerne tilstoppingen av utmatningen eller fjerner noe under dekslet.
- Hold hendene og føttene borte fra skjæreamrådet.

- Hold bladene skarpe. Bruk alltid vernehansker når du håndterer bladet på gressklipperen.
- Hvis du bruker gressoppsamleren, må du jevnlig kontrollere om den er slitt eller skadet. Hvis den er svært slitt, må du bytte den ut med en ny gressoppsamler for din egen sikkerhets skyld.
- Vær svært forsiktig når du kjører gressklipperen bakover eller trekker den mot deg.
- Ikke ha hendene eller føttene i nærheten av eller under gressklipperen. Hold deg alltid unna utkasteråpningen.
- Rydd området der gressklipperen skal brukes, for gjenstander som steiner, pinner, tråder, leker, bein osv. som bladet kan kaste. Gjenstander som treffes av bladet, kan påføre personer alvorlige skader. Hold deg bak håndtaket når motoren er i gang.
- Ikke bruk gressklipperen barbert eller når du har på sandaler. Bruk alltid solid fotføy.
- Ikke trekk gressklipperen bakover med mindre det er absolutt nødvendig. Se alltid nedover og bak før og mens du beveger deg bakover.
- Du må aldri rette materiale som kastes ut, mot noen. Unngå at materiale blir kastet ut mot en vegg eller hindring. Materiale kan bli kastet tilbake mot brukeren. Slipp sikkerhetskåndtaket for å slå gressklipperen av og stoppe bladet når du krysser gruslagte flater.
- Ikke bruk gressklipperen med mindre hele gressoppsamleren, utmatingsvernet, det bakre vernet eller annet sikkerhetsutstyr er på plass og fungerer. Kontroller alle verneinnretninger og alt sikkerhetsutstyr regelmessig for å sikre at dette er i god stand, fungerer riktig og utfører den funksjonen det er beregnet for. Hvis et vern eller annet sikkerhetsutstyr er skadet, bytter du det ut før videre bruk.
- Du må aldri la en gressklipper være uten tilsyn når den går.
- Slipp alltid sikkerhetskåndtaket for å stoppe motoren, vent til bladet stopper helt før du rengjør gressklipperen, tar av gressoppsamleren eller fjerner tilstopping ved utmatingsvernet, når du forlater gressklipperen, eller før du utfører noen justeringer, reparasjoner eller kontroller.
- Bruk gressklipperen bare i dagslys eller godt kunstig lys når gjenstander i banen til bladet er godt synlige fra betjeningsområdet for gressklipperen.
- Ikke bruk gressklipperen dersom du er påvirket av alkohol eller rusmidler, eller dersom du er trøtt eller syk. Vær alltid oppmerksom, se hva du gjør og bruk sunn fornuft.
- Unngå farlige omgivelser. Du må aldri bruke gressklipperen i fuktig eller vått gress, og aldri når det regner. Pass på at du alltid har godt fotfeste. Gå, aldri løp.
- Hvis gressklipperen begynner å vibrere unormalt, slipper du sikkerhetskåndtaket og venter til bladet stopper. Undersøk deretter straks årsaken. Unormal vibrasjon er vanligvis en advarsel om at noe er galt. Du kan se etter råd i avsnittet **Føilsøking** i slike tilfeller.
- Bruk alltid tilfredsstillende øye- og åndedrettsbeskyttelse når du bruker gressklipperen.
- Det kan være farlig å bruke tilbehør eller tilkoblet utstyr som ikke er anbefalt for bruk sammen med denne gressklipperen. Bruk bare tilbehør som er godkjent av STANLEY FATMAX.
- Du må aldri strekke deg for langt når du bruker gressklipperen. Pass på at du alltid har sikkert fotfeste og god balanse mens du bruker gressklipperen.
- Slå gresset på langs av skråninger, aldri opp og ned. Vær svært forsiktig når du endrer retning i skråninger.
- Se opp for hull, spor, humper, steiner eller andre skjulte ting. Ujevnt terreng kan føre til uhell der man sklir og faller. Høyt gress kan skjule hindringer.
- Ikke bruk gressklipperen på vått gress eller i svært bratte skråninger. Dårlig fotfeste kan føre til uhell der man sklir og faller.
- Ikke bruk gressklipperen i nærheten av skrenter, grøfter eller fyllinger. Du kan miste fotfestet eller balansen.
- La alltid gressklipperen bli avkjølt før den settes til oppbevaring.
- Dra ut støpselet fra stikkkontakten og dra batteripakken ut av maskinen. Sørg for at alle bevegelige deler står fullstendig i ro:
 - Når du forlater maskinen;
 - Før du fjerner en tilstopping;
 - Før du kontrollerer, rengjør eller arbeider på maskinen.

Sikkerhet for andre

- Dette apparatet er ikke ment for bruk av personer (inkludert barn) med redusert fysiske, sensoriske eller mentale evner, eller mangel på erfaring og kunnskap, med mindre de får tilsyn eller har blitt opplært i bruk av apparatet av en person ansvarlig for deres sikkerhet.
- Barn må ha tilsyn så man sikrer at de ikke leker med apparatet.
- Etter at du har truffet en fremmed gjenstand. Inspiserer apparatet for skade og utfør nødvendige reparasjoner.

Restrisikoer

Til tross for at man følger relevante sikkerhetsbestemmelser og bruker sikkerhetsutstyr, er det bestemte farer som ikke kan unngås. Disse er:

- Personskader som forårsakes av berøring av en roterende/bevegelig del.
- Personskader som forårsakes av at en del, et blad eller tilbehør endres.
- Personskader som forårsakes av langvarig bruk av et verktøy. Ved bruk av et verktøy i lengre perioder, pass på å ta regelmessige pauser. Hørselskader.
- Helsefarer som forårsakes av innånding av støv som dannes når du bruker verktøyet (eksempel: arbeid med tre, spesielt eik, bøk og MDF).
- Aldri plukk opp eller bær et apparat mens motoren er i gang.

Elektrisk sikkerhet

Den elektriske motoren er designet for kun en spenning. Kontroller alltid at batteripakkens spenning stemmer med spenningen på typeskiltet. Du må også passe på at spenningen på batteriladeren stemmer overens med strømmettet hos deg.



Din STANLEY FATMAX lader er dobbeltisolert i samsvar med EN60335, det trengs derfor ikke noen jordledning.

Dersom strømkabelen er skadet må den byttes ut med en spesielt produsert strømkabel fra STANLEY FATMAX serviceorganisasjon.

Strømstøpsel utskifting (Kun U.K. & Irland)

Dersom du trenger å sette på et nytt støpsel:

- *Kast det gamle støpsel på forsvarlig vis.*
- *Kople den brune ledningen til den strømførende lederen i støpselet.*
- *Kople den blå ledningen til den andre fasen.*



ADVARSEL: Jordingslederen skal ikke kobles til.

Følg monteringsanvisningen som medfølger støpsler av god kvalitet. Anbefalt sikring: 3 A.

Bruk av skjøteledning

En skjøteledning skal ikke brukes med mindre det er helt nødvendig. Bruk en godkjent skjøteledning egnet for laderens strømforbud (se **Tekniske data**). Minimum størrelse på lederen er 1 mm², maksimum lengde er 30 m.

Vikle alltid ut kabelen fullstendig når du bruker en kabeltrommel.

TA VARE PÅ DENNE BRUKSANVISNINGEN

Ladere

STANLEY FATMAX ladere trenger ingen justeringer, og er designet til å være så enkle som mulig å bruke.

Viktige sikkerhetsanvisninger for batteriladere

TA VARE PÅ DENNE BRUKSANVISNINGEN: Denne manualen inneholder viktige sikkerhetsanvisninger og bruksanvisninger for kompatible batteriladere (se **Tekniske data**).

- *Før du bruker laderen les alle instruksjoner og advarselsmerker på laderen, batteripakken og produktet som bruker batteripakken.*



ADVARSEL: Fare for støt. Ikke la væske komme inn i laderen. Det kan resultere i elektrisk støt.



ADVARSEL: Vi anbefaler bruk av en reststrømenhet med et rest-strømområde på 30mA eller mindre.



FORSIKTIG: Fare for brannskader. For å redusere faren for skader, lad kun STANLEY FATMAX oppladbare batterier. Andre type batterier kan sprekke og forårsake personskader og materielle skader.



FORSIKTIG: Barn må holdes under oppsyn, sørg for at de ikke leker med apparatet.

MERK: Under visse forhold, med laderen koblet til strømforsyningen, kan de eksponerte kontaktene i laderen kortsluttes av fremmedlegemer. Fremmedlegemer som kan lede strøm, inkludert, men ikke begrenset til stålull, aluminiumsfolie eller annen ansamling av metalliske partikler, må holdes unna åpningene i laderen. Kople alltid laderen fra strømtilførselen når det ikke er en batteripakke i hulrommet. Kople fra laderen før rengjøring

- **IKKE forsøk å lade batteripakken med andre ladere enn de som er nevnt i denne manualen.** Laderen og batteripakken er spesielt designet for å jobbe sammen.

- **Disse ladere er ikke ment for annen bruk enn lading av STANLEY FATMAX oppladbare batterier.** Annen bruk kan resultere i brannfare og/eller elektrisk støt.
- **Ikke utsett laderen for regn eller snø.**
- **Dra i kontakten og ikke ledningen når du kople laderen fra strømmen.** Dette reduserer faren for skade på kontakten og ledningen.
- **Påse at ledningen er plassert slik at den ikke trækkes på, snubles i, eller på annen måte utsettes for skade eller påkjenning.**
- **Ikke bruk skjøteledning med mindre det er helt nødvendig.** Bruk av feil skjøteledning kan resultere i brannfare og/eller elektrisk støt.
- **Ikke plasser noe på laderen og ikke plasser laderen på en myk overflate som kan blokkere ventilasjonsslissene og resultere i for høy innvendig temperatur.** Plasser laderen et sted unna varmekilder. Laderen ventileres gjennom slisser i toppen og bunnen av huset.
- **Ikke bruk lader med skadet ledning eller kontakt** —bytt den ut med en gang.
- **Ikke bruk laderen dersom den har fått et slag, er mistet i gulvet eller skadet på annen måte.** Lever den på et autorisert serviceverksted.
- **Ikke ta laderen fra hverandre; lever den på et autorisert serviceverksted når service eller reparasjon trengs.** Å sette den sammen feil kan resultere i elektrisk støt eller brann.
- *Dersom ledningen er skadet må den byttes ut med en gang av produsenten, dens serviceagent eller lignende kvalifisert person for å unngå farer.*
- **Kople laderen fra strømtilførselen før du begynner med rengjøring.** Dette reduserer faren for elektrisk støt. Fjerning av batteripakken reduserer ikke denne faren.
- **ALDRI forsøk på kople to ladere sammen.**
- **Laderen er designet for å bruke standard 230V elektrisk strøm. Ikke forsøk å bruke den på annen spenning.** Dette gjelder ikke billadere.

Lade et batteri (figur B)

1. Plugg inn laderen i en passende stikkontakt for du setter inn batteripakken.
2. Sett batteripakken **19** i laderen, pass på at batteripakken sitter godt i laderen. Det røde (lade) lyset blinker gjentatt som indikasjon på at ladeprosessen er startet.
3. Fullført lading vises ved at det røde lyset er PÅ konstant. Pakken er da fullt oppladet og kan brukes, eller den kan bli stående i laderen. For å ta batteripakken ut av arbeidspakken, trykk inn og hold låseknappen **20** på batteripakken.

MERK: For å sikre maksimum ytelse og levetid på Li-Ionbatteripakker, lad batteripakken helt opp før første gangs bruk.

Bruk av lader

Se indikatorene under for batteripakkens ladetilstand.



*Det røde lyset vil fortsette å blinke, men et gult indikatorlys vil lyse under denne operasjonen. Når batteripakken har kjølt seg ned, vil det gule lyset bli slått av og laderen vil gjenoppta ladeprosedyren.

Kompatible ladere vil ikke lade en defekt batteripakke. Laderen vil indikere feilaktig batteripakke ved at den ikke lyser, eller ved å indikere blinkemønster for problem pakke eller lader.

MERK: Dette kan også tyde på et problem med laderen.

Dersom laderen indikerer et problem, ta med lader og batteripakke til et servicesenter for testing.

Ventetid for varm/kald pakke

Dersom laderen detekterer et batteri som er for varmt eller for kaldt, vil den automatisk starte en "varm/kald pakke forsinkelse", og venter med å lade til batteriet har passende temperatur. Laderen vil deretter automatisk skifte til lademodus for pakken. Denne funksjonen sikrer maksimal levetid på batteripakken.

En kald batteripakke vil lade med lavere hastighet enn en varm batteripakke. Batteripakken vil lade langsommere gjennom hele ladesyklusen, og vil ikke gå tilbake til maksimal ladehastighet selv om batteripakken blir varm.

Veggmontering

Disse laderne er designet for å monteres på vegg eller stå på et bord eller arbeidsbenk. Dersom den skal monteres på veggen, plasser laderen innen rekkevidde fra en stikkontakt og unna hjørner eller andre hindringer som kan stoppe luftstrømmen. Bruk baksiden av laderen som mal for å bore hull i veggen for monteringskrueene. Monter høyttaleren godt med gipsskruer (må kjøpes separat) minst 25,4 mm lange med hodediameter 7-9 mm som skrues inn i treverk til optimal dybde med omtrent 5,5 mm av skruen som stikker ut. Rett inn sporene på baksiden av laderen med de utstikkende skruene og lås på plass i sporene.

Rengjøringsanvisninger for lader

⚠ ADVARSEL: Fare for støt. Koble laderen fra stikkontakten før rengjøring. Smuss og fett kan fjernes fra laderen ved hjelp av en klut eller en myk, metallfri børste. Ikke bruk vann eller vaskemidler. Aldri la noen væske trenge inn i verktøyet; aldri dypp noen del av verktøyet i en væske.

Batteripakker

Viktige sikkerhetsanvisninger for batteripakker

Ved bestilling av nye batteripakker, husk å angi katalognummer og spenning.

Batteripakken er ikke helt oppladet når det er nytt. Før bruk av batteripakken og laderen, les sikkerhetsanvisningene under. Følg de angitte ladeprosedyrene.

LES ALLE ANVISNINGENE

- **Ikke lad eller bruk batteriet i eksplosive omgivelser, slik som i nærheten av antenkelige væsker, gasser eller støv.** Innsetting eller uttak av batteriet kan antenne støvet eller gassen.
- **Tving aldri batteripakken inn i laderen. Ikke modifier batteripakken på noen måte for å passe inn i en ikke-kompatibel lader idet batteripakken kan sprekke og forårsake alvorlig personskade.**
- Lad batteripakkene kun i STANLEY FATMAX ladere.
- **IKKE sprut på eller senke ned i vann eller andre væsker.**
- **Ikke lagre eller bruk støvsugeren og batteripakken på steder der temperaturen kan nå eller overstige 40 °C (104 °F) (som utendørs skur eller metallbygg om sommeren).**
- **Batteripakken må ikke brennes selv om den er alvorlig skadet eller helt utslitt.** Batteriet kan eksplodere i brann. Giftige gasser og materialer dannes dersom Lithium-ionbatterier brennes.
- **Dersom batteriets innhold kommer i kontakt med huden, vask området straks med mildt såpevann.** Dersom du får batterivæske i øyet, skyll øyet med vann i 15 minutter eller til irritasjonen gir seg. Dersom det trengs medisinsk hjelp, informer om at batteriets elektrolytt består av en blanding av organiske karbonater og lithiumsalter.
- **Innholdet av et åpent batteri kan føre til irritasjon av pusteorganene.** Sørg for frisk luft. Dersom symptomene vedvarer, søk legehjelp.



ADVARSEL: Fare for brannskader. Batterivæsken kan være brennbar dersom den utsettes for gnister eller flammer.



ADVARSEL: Forsøk aldri å åpne batteripakken av noen årsak. Ikke sett i laderen dersom batteripakkens ytre er sprukket eller skadet. Ikke knus, slipp i gulvet eller skad batteripakken. Ikke bruk en batteripakke eller lader som har fått et slag, er mistet i gulvet, påkjørt eller skadet på annen måte (f.eks. gjennomboret av en spiker, slått med hammer, tråkket på). Det kan resultere i elektrisk støt. Skadede batteripakker skal leveres til servicesenteret for gjenvinning.



ADVARSEL: Fare for brann. Ikke lagre eller transporter batteripakken slik at batteripolene kan komme i kontakt med metallobjekter. For eksempel, ikke legg batteriet i forkle, lommer, verktøyskrin, produktesker, skuffer etc. sammen med løse spikere, skruer, nøkler, etc.



FORSIKTIG: Når det ikke er i bruk, plasser verktøyet på siden på en stabil overflate der det ikke skaper fare for snubling eller fall. Noen verktøy med store batteripakker kan stå på batteripakken, men kan lettes slås overende.

Transport



ADVARSEL: Fare for brann. Transport av batterier kan kanskje føre til brann dersom batteripolene utilsiktet kommer i kontakt med elektrisk ledende materialer. Ved transport av batterier, pass på at batteripolene er beskyttet og godt isolerte fra materialer som kan komme i kontakt og føre til kortslutning.

STANLEY FATMAX litium-ion batterier samsvarer med alle aktuelle shipping-forskrifter som angitt av bransjen og lovregler, inkludert UN Recommendations on the Transport of Dangerous Goods; International Air Transport Association (IATA) Dangerous Goods Regulations, International Maritime Dangerous Goods (IMDG) Regulations, and European Agreement Concerning The International Carriage of Dangerous Goods by Road (ADR). Litium-ion celler og batterier er testet i henhold til avsnitt 38,3 i "UN Recommendations on the Transport of Dangerous Goods Manual of Tests and Criteria".

I de fleste tilfeller vil transport av en STANLEY FATMAX batteripakke være unntatt fra klassifisering som et fullt regulert Klasse 9 farlig materiale. Vanligvis vil kun transport som inneholder et litium-ionbatteri med en energirate over 100 Watt-timer (Wh) kreve transport som fullt regulert Klasse 9. Alle litium-ionbatterier har watt-timer angitt på pakken. På grunn av komplekse reguleringer vil STANLEY FATMAX ikke videre anbefale flybåren transport av litium-ionbatteripakker alene uansett watt-timerate. Flybåren transport av verktøy med batterier (kombipakke) kan utføres hvis watt-timeraten ikke overstiger 100 Whr.

Uansett om en transport regnes som unntatt eller fullt regulert, er det senderens ansvar å sjekke de gjeldende reglene for pakking, etiketter/merking og dokumentasjon. Informasjonen i dette avsnittet av manualen er gitt i god tro og ansett som nøyaktig på tidspunktet dokumentet ble opprettet. Men det gis ingen garantier, hverken eksplisitt eller implisitt. Det er kjøperens ansvar å sikre at aktivitetene samsvarer med de gjeldende retningslinjer.

Lagringsanbefalinger

1. Det beste lagringsstedet er kjølig og tørt, uten direkte sollys og uten sterk kulde eller varme. For optimal ytelse og levetid av batteriet, lagre batteripakken ved romtemperatur når den ikke er i bruk.
2. For lang tids lagring, anbefales det for optimalt resultat å lagre en fullt ladet batteripakke på et kjølig og tørt sted uttatt av laderen.

MERK: Batteripakker bør ikke lagres fullt utladet. Batteripakken må lades opp igjen før bruk.

Ladeindikator batteripakker (Fig. C)

Noen STANLEY FATMAX batteripakker inkluderer en ladeindikator som består av tre grønne LED som indikerer hvor mye lading som er igjen i batteripakken.

Ladeindikatoren er en indikator for omtrentlige ladningsnivå i batteripakken etter de følgende indikatorene:

 75–100 % ladet

 51-74% ladet

 < 50% ladet

 Pakken må lades opp

For å aktivere ladeindikatoren, trykk og hold indikatoreknappen. En kombinasjon av tre grønne LED-lys vil lyse og vise gjenværende lading. Dersom gjenværende lading av batteriet er under brukbar grense, vil ingen lys tennes og batteriet må lades opp.

MERK: Ladeindikatoren er bare en indikasjon av gjenværende lading i batteripakken. Den gir ingen indikasjon på om verktøyet fortsatt kan brukes, og kan variere med produktkomponentene, temperatur og brukerens bruksområde.

Etiketter på lader og batteripakke

I tillegg til piktogrammene som er brukt i denne manualen, kan etikettene på laderen og batteripakken vise følgende piktogrammer:



Les bruksanvisningen før bruk.



Se **Tekniske data** for ladetid.



Ikke stikk inn ledende objekter.



Ikke lad skadede batteripakker.



Skal ikke utsettes for vann.



Skift ut defekte ledninger umiddelbart.



Skal kun lades mellom 4 °C og 40 °C.



Kun for innendørs bruk.



Bli kvitt batteripakken på en miljøvennlig måte.



Lade STANLEY FATMAX batteripakker kun med angitte STANLEY FATMAX ladere. Lading av andre batteripakker enn de angitte STANLEY FATMAX-batteriener med en STANLEY FATMAX-lader kan føre til at de sprekker eller til andre farlige situasjoner.



Ikke brenn batteripakken.

Batteritype

SFMCMW2653 bruker en 54V batteripakke.

For optimale resultater, bruk: SFMCB6025, SFMCB605, SFMCB6075

Se **Tekniske data** for mer informasjon.

Pakkens innhold

Pakken inneholder:

- 1 Plenklipper
- 1 Gressoppsamler
- 1 Sikkerhetsnøkkel
- 1 Bruksanvisning

MERK: Batteripakker, ladere og utstyrsbokser er ikke inkludert i N-modeller. Batteripakker og ladere er ikke inkludert i NT-modeller. B-modeller inkluderer Bluetooth® batteripakker.

MERK: Bluetooth® ordmerke og logoer er varemerker eiet av Bluetooth®, SIG, Inc. og all bruk av slike merker ved STANLEY FATMAX er under lisens. Andre varemerker og merkenavn eies av sine respektive eiere.

- *Kontroller for skader på verktøy, deler eller tilbehør som kan ha oppstått under transporten.*
- *Ta deg tid til å lese grundig og forstå denne bruksanvisningen før bruk.*

Merking på verktøyet

Følgende piktogrammer er vist på verktøyet:



Les bruksanvisningen før bruk.



Bruk hørselvern.



Bruk vernebriller.



Se opp for skarpe blader. Bladene fortsetter å rotere etter at motoren er slått av. Ta av låsemekansimer før vedlikehold.



Vær oppmerksom på flygende gjenstander. Hold personer i nærheten borte fra klippeområdet.



Direktiv 2000/14/EF garantert lydnivå.



Ikke utsett verktøyet for regn.



Bladene vil fortsette å rotere etter at maskinen er slått av.

Datokode plassering (figur A)

Datokoden **38**, som også inkluderer produksjonsåret, er trykket på huset.

Eksempel:

2019 XX XX

Produksjonsår

Beskrivelse (figur A)



ADVARSEL: Modifiser aldri det elektriske verktøyet eller noen del av det. Det kan føre til materielle skader eller personskader.

- | | |
|--------------------|------------------------------------|
| 1 AV-PÅ bryterboks | 8 Åpninger for håndstaksfeste |
| 2 AV-PÅ-knapp | 9 Batteriromdeksel |
| 3 Sikkerhetsnøkkel | 10 Justeringsspake for klippehøyde |
| 4 Håndtak | 11 Deksel bakdør |
| 5 Bøylehåndtak | 12 Gressoppsamler |
| 6 Håndtakslåser | 13 Gressoppsamler-håndtak |
| 7 Håndtakbraketter | 14 Øvre bærehåndtak |

Tiltenkt bruk

Denne gressklipperen er ment for profesjonell bruk ved gressklipping.

IKKE bruk når det er vått eller i nærheten av antennelige væsker eller gasser.

Denne gressklipperen er et profesjonelt verktøy for gressklipping.

IKKE la barn komme i kontakt med verktøyet. Tilsyn er nødvendig når uerfarne brukere skal bruke dette verktøyet.

MONTERING



FARE: For å redusere faren for alvorlige personskader, slå av enheten, ta av sikkerhetsnøkkelen og koble fra batteripakken før du gjør justeringer eller tar av/setter på tilbehør eller ekstrautstyr. Utsiktet oppstart kan føre til personskader.

Justere håndtakshøyde (figur B)

Gressklipperen er nå i lagringsmodus. Du må justere håndtakene til bruksposisjon før du fortsetter.

1. For å låse opp håndtaket **4** fra lagringsposisjon, vri de to håndtakslåsene **6** 90°. Håndtakslåsene er plassert på hver sin side av håndtaket som vist i figur B.
2. Løft håndtaket til bruksposisjon.
3. Finn de to hullene for håndtaket **34** på håndtaksbrakettene **7** som vist på figur B.
4. Juster håndtaket til posisjonen som passer best for brukeren og lås håndtaket på plass ved å vri håndtakslåsene **6** 90° og la de gå i lås i de ønskede hullene.

Gressoppsamler (figur C)



FARE: Fjern sikkerhetsnøkkel og batteripakker når du åpner dekslet til bakdøren og installerer posen.

- Løft dekselet **11** på bakhjørnen og sett gressoppsamleren **12** på gressklipperen slik at krokene på posen **35** hviler på knastene **18** som vist på figur C.

BRUK

- !** **FARE: For å redusere faren for alvorlig personskade, slå av enheten, ta av sikkerhetsnøkkelen og koble fra batteripakken før du gjør justeringer eller tar av/setter på tilbehør eller ekstrautstyr. Utsiktet oppstart kan føre til personskader.**

Montering og fjerning av batteripakken (figur A, D)

- !** **FARE: PASS PÅ AT SIKKERHETSNØKKELEN ER FJERNET FOR Å HINDRE UTILSIKTET AKTIVERING FØR DU TAR UT ELLER SETTER INN ET BATTERI.**

MERK: For best resultat, pass på at batteripakken er helt oppladet før bruk.

For å installere batteripakken

- Løft dekselet på batterirommet **9** for å åpne batterirommet **19**.
- Skyv inn et batteri **20** inn hver av de to batteriportene til det høres et klikk (figur D). Pass på at batteripakken sitter godt og er låst på plass.
- Steng dekselet på batterirommet. Forsikre deg om at dekselet er helt igjen før du starter gressklipperen.

Ta ut batteripakkene

- Åpne batteridekselet **9** som beskrevet ovenfor.
- Trykk på batteriutløserknappen **21** på gressklipperen og dra batteripakken **20** ut av verktøyet.

LES DENNE BRUKSANVISNINGEN FØR DU BRUKER GRESSKLIPPEREN

Se figur A i starten av denne bruksanvisningen for en komplett liste av komponenter. Ta vare på denne bruksanvisning for fremtidig bruk.

- !** **FARE: Skarpt, bevegelig blad. Ikke bruk gressklipperen i bioklippemodus hvis ikke bakhjørnen og sideutkasteren er lukket med fjærspenning. Dette kan føre til alvorlig personskade. Ta med gressklipperen til nærmeste servicesenter hvis du må reparere den.**

- !** **FARE: Ikke bruk gressklipperen uten at håndtaket er låst i posisjon.**

- !** **FARE: Skarpt, bevegelig blad. Bruk aldri gressklipperen med gressoppsamler uten at festekrokene på gressoppsamleren er satt inn ordentlig på gressklipperen, og bakre utkasterdeksel sitter godt mot toppen av gressoppsamleren. Det kan føre til alvorlig personskade.**

- !** **ADVARSEL: La gressklipperen arbeide i sin egen hastighet. Ikke overbelast.**

Justere klippehøyde (figur E)

Skjærehøyden justeres med høydejusteringshendelen.

MERK: Dersom du ikke er sikker på hvor mye gresset skal klippes, start med høydejusteringsspaken **10** i posisjon bakover og still ned høyden om det trengs, som vist på figur I.

Stille inn skjærehøyden

- Trekk gressklipperens høydejusteringshendel **10** ut av låsesporet **22**.
- Beveg hendelen mot baksiden av maskinen for å øke klippehøyden.
- Beveg hendelen mot forsiden av maskinen for å redusere klippehøyden.
- Skyv høydejusteringshendelen inn i et av låsesporene.

Sikkerhetsnøkkel (figur F)

- !** **FARE: Skarpt, bevegelig blad. For å hindre utilsiktet start eller uautorisert bruk av den trådløse gressklipperen, er det integrert en avtagbar sikkerhetsnøkkel **3** i gressklipperen. Gressklipperen er helt deaktivert når sikkerhetsnøkkelen er tatt ut.**

MERK: Nøkkelen har en opphengssnor for å henge den på en spiker utenfor rekkevidde av barn. Ikke bind fast sikkerhetsnøkkelen til gressklipperen.

FARE: Det roterende bladet kan føre til alvorlig personskade. Unngå alvorlig personskade ved å fjerne sikkerhetsnøkkelen og batteripakkene når gressklipperen ikke er under oppsyn, eller lades, renses, vedlikeholdes, transporteres, løftes eller oppbevares.

Starte gressklipperen (figur G)

- !** **FARE: Skarpt, bevegelig blad. Du må aldri forsøke å overstyre funksjonen til denne bryteren og sikkerhetsnøkkelssystemet. Dette kan føre til en alvorlig personskade.**

MERK: Gressklipperen kan brukes når batteri og sikkerhetsnøkkel er installert.

- Sett inn sikkerhetsnøkkelen **3** i AV-PÅ bryterhuset **1** til den sitter helt inne i huset slik som vist på figur G. Gressklipperen er nå klar til bruk.
- Denne gressklipperen er utstyrt med en spesiell AV-PÅ bryterboks **1**. Sett i gang gressklipperen ved å trykke på AV-PÅ bryteren **2** på AV-PÅ bryterhuset **1** og trekke sikkerhetshåndtaket **5** mot håndtaket som vist på figur Q. Når gressklipperen starter, kan du slippe AV-PÅ bryteren.
- Når du skal STOPPE gressklipperen, slipper du sikkerhetshåndtaket **5**.

- !** **ADVARSEL: Ikke prøv å låse en bryter eller sikkerhetshåndtaket i stillingen PÅ.**

MERK: Når sikkerhetshåndtaket har vendt tilbake til den opprinnelige posisjonen, vil dette aktivere den automatiske bremsemekanismen. Motoren bremses elektrisk, og bladet på gressklipperen slutter å rotere innen tre sekunder eller mindre.

Overbelastning av gressklipper

For å forhindre skade på grunn av overbelastning skal du ikke prøve å fjerne for mye gress om gangen. Senk farten, eller hev klippehøyden.

Lagring (figur A, H)

- !** **FARE: Det roterende bladet kan føre til alvorlig personskade. Slipp sikkerhetshåndtaket **5** for å slå gressklipperen av, og ta ut sikkerhetsnøkkelen**

og batteriene før du løfter, transporterer eller lagrer gressklipperen. Oppbevar den på et tørt sted.



FORSIKTIG: Klypepunkt. For å unngå klemming, hold fingrene unna området mellom håndtaksbrakettene når du folder ned håndtakene.

Håndtaket på gressklipperen kan enkelt foldes ned for rask og enkel lagring.

1. For å låse opp håndtaket **4** fra lagringsposisjon, trekk og vri en kvart omreining de to håndtakslåsene **6** på begge sider av håndtaket.
2. Fold håndtaket til fronten av gressklipperen som vist på figur H.
3. Finn de to hullene for håndtaket på håndtaksbrakettene **7** som vist på figur H.
4. Lås håndtaket på plass ved å vri håndtakslåsene **6** og la dem gå i lås i hullene, pass på at håndtaket er godt låst som vist i figur H.

Bære gressklipperen (figur A, I)



FARE: Det roterende bladet kan føre til alvorlig personskade. Unngå alvorlig personskade ved å fjerne sikkerhetsnøkkelen og batteripakkene når gressklipperen ikke er under oppsyn, eller lades, renses, vedlikeholdes, transporteres, løftes eller oppbevares.

Gressklipperen kan bæres med de praktiske bærehåndtakene **14**, IKKE forsøk å løfte gressklipperen ved hjelp av hovedhåndtaket **4**.

Tips om gressklipping (figur A)



ADVARSEL: SJEKK ALLTID OMRÅDET DER GRESSKLIPPEREN SKAL BRUKES, OG FJERN ALLE STEINER, PINNER, TRÅD, BEIN OG ANNET AVFALL SOM DET ROTERENDE BLADET KAN KASTE UT.



ADVARSEL: Slå gresset på langs i skråninger, aldri opp og ned. Vær svært forsiktig når du endrer retning i skråninger. Ikke slå gress i svært bratte skråninger. Pass på at du alltid opprettholder et godt fotfeste.

- Slipp sikkerhetskåntaket for å slå gressklipperen AV når du krysser områder med grus (stein kan bli kastet ut av det roterende bladet).
- Still gressklipperen inn på den høyeste klippehøyden når du beveger deg på ujevnt underlag eller over høyt ugress. Hvis du slår for store mengder gress samtidig, kan motoren bli overbelastet og gressklipperen stoppe.
- Hvis du bruker gressoppsamleren **12** i løpet av høysesongen for vekst, kan gresset ha en tendens til å samle seg i utmatingsåpningen. Slipp sikkerhetskåntaket for å slå gressklipperen av, og ta ut sikkerhetsnøkkelen. Ta ut gressposen, og rist gresset bakover i den. Fjern gress eller avfall som kan ha samlet seg rundt utmatingsåpningen. Skift ut gressoppsamleren.
- Dersom gressklipperen begynner å vibrere unormalt, slipp sikkerhetskåntaket for å slå av gressklipperen og ta ut sikkerhetsnøkkelen. Se straks etter årsaken. Vibrasjoner er vanligvis et varsel om problemer. Ikke bruk gressklipperen

før det er blitt utført en servicekontroll. Se avsnittet om **Feilretting** i denne bruksanvisningen.

- For beste klipperesultat, hold bladet skarpt og balansert.
- Inspiser og rengjør grundig gressklipperen etter bruk, en klipper med fastklemt gress vil gi dårligere ytelse.
- Slipp alltid sikkerhetskåntaket for å slå gressklipperen av, og ta ut sikkerhetsnøkkelen når den er uten tilsyn, selv om det bare er for en kort periode.

De følgende forslagene vil hjelpe deg med å oppnå optimal brukstid av den batteridrevne gressklipperen:

- Senk farten i områder hvor gresset er spesielt langt eller tykt.
- Unngå å slå gress når det er vått av regn eller dugg.
- Klipp plenen regelmessig, særlig i perioder når gresset vokser mye.

MERK: Det anbefales at gressklipperen lades opp etter bruk, det vil øke levetiden på batteriet. Hyppig lagring vil ikke skade batteriet, og sikrer at batteriet er oppladet og klart for bruk neste gang. Dersom du oppbevarer batteriet delvis ladet, reduseres levetiden på batteriet.

VEDLIKEHOLD



FARE: For å redusere faren for alvorlige personskader, slå av enheten, ta av sikkerhetsnøkkelen og koble fra batteripakken før du gjør justeringer eller tar av/setter på tilbehør eller ekstrautstyr. Utsiktet oppstart kan føre til personskader.

Ta av og sette på blad (figur J - L)



FARE: FARE FOR PERSONSKADE. NÅR DU SETTER PÅ IGEN BLADSYSTEMET, PASS PÅ Å SETTE INN ALLE DELENE KORREKT SOM BESKREVET UNDER. FEIL MONTERING AV BLADSYSTEMET KAN FØRE TIL ALVORLIGE PERSONSKADER.



FARE: For å redusere faren for alvorlige personskader, slå av enheten, ta av sikkerhetsnøkkelen og koble fra batteripakken før du gjør justeringer eller tar av/setter på tilbehør eller ekstrautstyr. Utsiktet oppstart kan føre til personskader.

1. Kapp et stykke 2" x 4" plank **23** (omtrent 610 mm lang) (2 fot) for å holde bladet fra å rotere når du tar ut flensmutteren **24**.



ADVARSEL: Bruk hansker og tilfredsstillende øyebeskyttelse. Legg gressklipperen på siden. Vær forsiktig med de skarpe kantene på bladet.

2. Plasser trestykket og skru ut flensmutteren **24** med en 18 mm skrunøkkel **25** som vist i figur J.
3. Ta av det firkantede mellomstykker for bladet **26**, firkantet isolasjonsstykke for bladet **27** og bladet **28** som vist på figur K. Bladviften **29** skal ikke tas av. Undersøk alle deler for skader og bytt ut hvis det trengs.
4. Installert et slipt eller nytt (STZMW353) blad **28** på skulderen **30** av bladet som vist i figur K.

MERK: Når du monterer bladet på skulderen på bladviften, sørg for at bladets GRESSIDEN er vendt mot bakken når gressklipperen returneres til normal, oppreist posisjon.

- Plasser bladisolatoren **27** på bladet slik at de forhøyde leppene på den ene siden passer med kantene på bladet.
- Monter avstandsstykket **26** slik at det sitter innenfor de forhøyde leppene på den andre siden av bladisolatoren. Pass på at flatene i hullet på bladskiven passer med flatene på akselen som sørger for den nødvendige rotasjonen av bladet sammen med bladisolasjonen.
- Plasser trestykket for å hindre at bladet roterer som vist på figur L. Installer flensmutteren **24** med flensen mot bladisolatoren **26** og trekk godt til bladet **28** med en nøkkel **25**.

Slipe bladet

HOLD BLADET SKARPT FOR Å OPPNÅ BEST MULIG RESULTAT. ET SLØVT BLAD KLIPPER IKKE GRESSET RENT.

 **ADVARSEL:** *Bruk hansker og tilfredsstillende øyebeskyttelse når du demonterer, sliper og monterer et blad. Pass på at sikkerhetsnøkkelen og batteripakkene er tatt ut.*

I normale forhold er det vanligvis tilstrekkelig å sliper bladet to ganger i løpet av en klippesesong. Sand gjør at bladet blir raskt sløvt. Hvis plenen har sandete jordbunn, kan det være nødvendig å slippe oftere. **SKIFT UT BØYD ELLER SKADET BLAD STRAKS.**

Når du sliper bladet

- Sørg for at bladet holder seg balansert.
- Slip bladet i den opprinnelige klippesvingelen.
- Slip klippekantene på begge endene av bladet, og ta vekk like mye materiale på begge ender.

Slik sliper du blad i en skrustikke (figur M)

- Pass på at sikkerhetskåndtaket er løsnet, at bladet har stoppet og at batteripakken er tatt ut før du tar av bladet.
- Ta bladet av gressklipperen. Se anvisningene om **Montering og demontering av bladet**.
- Sett bladet **28** i en skrustikke **31**.
- Bruk vernebriller og hansker, vær forsiktig så du ikke skjærer deg.
- Fil forsiktig på bladets egger med en fintannet fil **32** eller et bryne, oppretthold den opprinnelige eggen.
- Kontroller at bladet er i balanse. Se anvisningene om **Bladbalansering**.
- Sett bladet på gressklipperen igjen og trekk godt til.

Balansere bladet (figur N)

Du kan kontrollere bladets **28** balanse ved å sette en spiker eller en skrutrekker **33** med rund klinge som er spent fast horisontalt i en skrustikke **31**, gjennom midthullet på bladet. Hvis noen av endene på bladene roterer nedover, fil langs den skarpe kanten på det hengende bladet. Bladet er korrekt balansert når ingen ende svinger ned.



Smøring

Det er ikke nødvendig med smøring. Du må ikke olje hjulene. De har hjullagre med overflater i plast som ikke trenger smøring.



Rengjøring

Slipp sikkerhetskåndtaket **5** for å slå av gressklipperen, la bladet stoppe og ta så ut sikkerhetsnøkkelen. Rengjør gressklipperen for avklipp som kan ha samlet seg på undersiden. Etter flere gangers bruk, kontroller at alle utsatte fester er stramme.



ADVARSEL: *Blås skitt og støv ut av hovedhuset med tørr luft når du ser at skitt samles inne i og rundt luftåpningene. Bruk godkjente vernebriller og godkjent støvmaske når prosedyren utføres.*



ADVARSEL: *Bruk aldri løsemidler eller sterke kjemikalier for å rengjøre ikke-metalliske deler av verktøyet. Disse kjemikaliene kan svekke materialene som brukes i disse delene. Bruk en klut som bare er fuktet med vann og mild såpe. Aldri la noen væske trenge inn i verktøyet; aldri dypp noen del av verktøyet i en væske.*

Slipp sikkerhetskåndtaket **5** for å slå av gressklipperen, la bladet stoppe og ta så ut batteriet og sikkerhetsnøkkelen. Rengjør gressklipperen for avklipp som kan ha samlet seg på undersiden. Etter flere gangers bruk, kontroller at alle utsatte fester er stramme.

Korrosjon

Kunstgjødsel og andre hagekjemikalier inneholder stoffer som kan gi rask korrosjon av metall. Hvis du klipper i områder hvor det er blitt brukt kunstgjødsel eller kjemikalier, bør gressklipperen straks rengjøres på følgende måte:

Slipp sikkerhetskåndtaket **5** for å slå gressklipperen av, og ta ut sikkerhetsnøkkelen. Tørk alle utsatte deler med en fuktig klut.



FORSIKTIG: *Ikke hell eller sprut vann på gressklipperen for å rengjøre den. Ikke bruk verktøyet på eller i nærheten av kunstgjødsel eller kjemikalier. Slik oppbevaring kan føre til rask korrosjon.*

Tilleggsutstyr



ADVARSEL: *Bruk av annet tilleggsutstyr enn det som tilbys av STANLEY FATMAX, kan være farlig, ettersom dette ikke er testet sammen med dette verktøyet. For å redusere faren for skader, bør kun tilleggsutstyr som er anbefalt av STANLEY FATMAX brukes sammen med dette produktet.*

Ta kontakt med din forhandler for ytterligere informasjon om egnet ekstrautstyr.

Beskyttelse av miljøet



Separat avfallshåndtering. Produkter og batterier merket med dette symbolet skal ikke kastes i vanlig husholdningsavfall.



Produkter og batterier inneholder materialer som kan gjenbrukes eller gjenvinnes for å redusere behovet for nye råmaterialer. Vennligst lever elektrisk utstyr og batterier til gjenbruk i henhold til lokale retningslinjer. Mer informasjon finner du på www.2helpU.com.

Oppladbar batteripakke

Denne batteripakken med lang levetid må lades opp når den slutter å gi nok strøm til jobber som ble utført litt tidligere. På

slutten av den tekniske levetiden, kasser den med nødvendig forsiktighet for miljøet:

- Lad ut batteripakken fullstendig og ta den deretter ut av verktøyet.
- Li-Ion celler kan gjenbrukes. Lever dem til forhandleren eller en lokal gjenbruksstasjon. De innleverte batteripakkene vil gjenbrukes eller avfallsbehandles korrekt.

Garanti

1 års garanti

Alle STANLEY FATMAX verktøyprodukter inkluderer 1 års garanti som standard. Dersom ditt produkt blir defekt på grunn av material- eller produksjonsfeil innen 1 år fra kjøpsdato, garanterer STANLEY å bytte ut alle defekte deler vederlagsfritt eller - etter vårt skjønn - å erstatte enheten vederlagsfritt.

3 års garanti

Registrer ditt STANLEY FATMAX verktøy innen 4 uker etter kjøpet og du er kvalifisert for 2 års ekstra garanti. Etter registrering av verktøyet, dersom det usannsynlige skjer og det viser seg at verktøyet er defekt på grunn av feil ved materialer eller produksjon, garanterer STANLEY å skifte ut eller reparere alle defekte deler uten kostnader, eller - etter vårt valg - å bytte produktet uten kostnader.

FEILSØKING

Hvis det ikke virker som maskinen fungerer riktig, følger du instruksjonene nedenfor. Hvis problemet ikke løses, kontakter du ditt lokale STANLEY FATMAX-serviceverksted.



ADVARSEL: Før du fortsetter, slipp du sikkerhetshåndtaket for å slå gressklipperen av, og venter til bladet stopper.

Problem	Mulig løsning
Gressklipperen vil ikke gå når sikkerhetshåndtaket er aktivert	<p>Pass på at gressklipperens batteri er skikkelig tilkoblet og at knappen på bryterboksen er skikkelig presset sammen før du drar i håndtaket.</p> <p>Slipp sikkerhetshåndtaket for å slå gressklipperen av. Ta ut sikkerhetsnøkkelen og batteripakken, snu gressklipperen og kontroller at bladet kan rotere fritt.</p> <p>Kontroller at batterihullet er rent for avfall, og at det er riktig tilkoblet.</p> <p>Er batteriet ladet helt opp? Trykk på ladeknappen.</p>
Motoren stopper under klipping	<p>Slipp sikkerhetshåndtaket for å slå gressklipperen av. Ta ut sikkerhetsnøkkelen og batteripakken, snu gressklipperen og kontroller at bladet kan rotere fritt.</p> <p>Hev hjulenes klippehøyde til høyeste posisjon, og start gressklipperen.</p> <p>Kontroller at batterihullet er rent for avfall, og at det er riktig tilkoblet.</p> <p>Er batteriet ladet helt opp? Trykk på ladeknappen</p> <p>Ikke overbelast gressklipperen. Senk farten, eller hev klippehøyden.</p>

Problem	Mulig løsning
Gressklipperen er i gang, men klippeytelsen er utilfredstillende	<p>Slipp sikkerhetshåndtaket for å slå gressklipperen av. Ta av strømkilden Legg gressklipperen på siden og kontroller:</p> <ul style="list-style-type: none"> • At bladet er skarpt - hold bladet skarpt. • Om undersiden og utmatingen er tilstoppet. <p>Innstillingen av hjulhøyden kan være for lav for gressforholdene. Hev klippehøyden.</p>
Det er unormalt tungt å skyve gressklipperen	Slipp sikkerhetshåndtaket for å slå gressklipperen av. Ta av strømkilden Hev klippehøyden for å hindre at gressklipperen sleper i gresset. Kontroller at alle hjul roterer fritt.
Gressklipperen bråker unormalt og vibrerer	<p>Slipp sikkerhetshåndtaket for å slå gressklipperen av. Ta av strømkilden Legg gressklipperen på siden, og kontroller at bladet ikke har blitt bøyd eller skadet. Hvis bladet er skadet, skifter du det ut med et nytt blad fra STANLEY FATMAX. Hvis gressklipperens underside er skadet, leverer du inn gressklipperen til et autorisert STANLEY FATMAX-servicesenter.</p> <p>Hvis det ikke er noen synlig skade på bladet, og gressklipperen vibrerer fortsatt:</p> <ul style="list-style-type: none"> • Slipp håndtaket for å slå gressklipperen av. • Koble fra gressklipper. • Demonter hele bladmodulen som beskrevet i avsnittet Ta av og sette på bladet. • Fjern avfall og rens alle delene. • Sett på igjen alle delene som beskrevet i avsnittet Ta av og sette på bladet. <p>Hvis gressklipperen fremdeles vibrerer, leverer du inn gressklipperen til et autorisert STANLEY FATMAX-servicesenter.</p>
Batteriladerens LED-lys er ikke på	<p>Sjekk kontaktkoblingen.</p> <p>Bytt ut laderen.</p>
Gressklipperen samler ikke opp gresset	<p>Utmatingen er tilstoppet. Slipp sikkerhetshåndtaket for å slå gressklipperen av. Ta av strømkilden Fjern gress fra utmatingen.</p> <p>Hev hjulenes klippehøyde for å klippe mindre gress.</p> <p>Gressoppsamleren er full. Tøm gressoppsamleren oftere.</p>

54V PLÆNEKLIPPER

SFMCMW2653

Tillykke!

Du har valgt et STANLEY FATMAX-værktøj. Mange års erfaring, ihærdig produktudvikling og innovation gør STANLEY FATMAX til én af de mest pålidelige partnere for professionelle brugere af elværktøj.

Tekniske data

SFMCMW2653		
Spænding	V _{DC}	54
Type		1
Batteritype		Li-Ion
Tomgangshastighed	rpm	3300
Klingelængde	cm	51
Vægt (uden batteripakke)	kg	33

Støjværdier og vibrationsværdier (triax vector sum) i henhold til EN60335:

L _{PA} (emissionslydtrykniveau)	dB(A)	78,0
L _{WA} (lydeffektniveau)	dB(A)	91,5
K (usikkerhed for det angivne lydniveau)	dB(A)	0,8

Værdi for hånd/arm-vægtet vibration:

Vibrationsemissionsværdi a _h =	m/s ²	<2,5
Usikkerhed K =	m/s ²	1,5

Vibrationsemissionsniveauet, der er angivet i dette vejledningsark, er målt i overensstemmelse med en standardiseret test, der er angivet i EN60335 og kan anvendes til at sammenligne et værktøj med et andet. Det kan anvendes til en foreløbig eksponeringsvurdering.



ADVARSEL: Det angivne vibrationsemissionsniveau repræsenterer værktøjets hovedanvendelsesområder. Hvis værktøjet anvendes til andre formål, med andet tilbehør eller vedligeholdes dårligt, kan vibrationsemissionen imidlertid variere. Det kan markant forøge eksponeringsniveauet over den samlede arbejdsperiode. Et estimat af eksponeringsniveauet for vibration bør også tage højde for de gange, hvor der slukkes for værktøjet, eller når det kører, men ikke bruges til arbejde. Det kan markant mindske eksponeringsniveauet over den samlede arbejdsperiode.

Identificér yderligere sikkerhedsforanstaltninger for at beskytte operatøren mod vibrationens effekter, som f.eks.: vedligehold værktøjet og tilbehør, hold hænderne varme, organisering af arbejdsmonstre.

Batterikapacitet #	Udgangsspænding	Ah	Oplader SFMCB6012
SFMCB6025	54	2,5	X
SFMCB605	54	5	X
SFMCB6075	54	7,5	X

“X” indikerer, at batteripakken er kompatibel med den specifikke oplader. Læs instruktionsvejledningen for mere specifikke oplysninger.

EF-overensstemmelseserklæring

Maskindirektiv



Plæneklipper SFMCMW2653

STANLEY FATMAX erklærer, at produkterne beskrevet under

Tekniske data er i overensstemmelse med:

2006/42/EC, EN60335-1:2012 + A11:2014, EN 60335-2-77:2010. Disse produkter opfylder også Direktiv 2014/30/EU og 2011/65/EU. Kontakt STANLEY FATMAX på følgende adresse for yderligere oplysninger eller se bagsiden af vejledningen.

Undertegnede er ansvarlig for kompilering af den tekniske fil og udsteder denne erklæring på vegne af STANLEY FATMAX.

2000/14/EC, Plæneklipper, 50<L≤70cm, Bilag VI DEKRA Certification B.V., Meander 1051 / P.O. Box 5185

6825 MJ ARNHEM / 6802 ED

Bemyndiget organ ID-nr.: 0344

Lydintensitetsniveau i henhold til 2000/14/EC (artikel 12, bilag III, 50 <L ≤ 70 cm):

L_{PA} (emissionslydtryk) 78,0 dB(A)

usikkerhed (K) = 1,4 dB(A)

L_{WA} (garanteret lydeffekt) 98 dB(A)

A. P. Smith

Teknisk direktør

STANLEY FATMAX Europe, Egide Walschaertsstraat14-18,
2800 Mechelen, Belgien

2019-10-11



ADVARSEL: For at reducere risikoen for personskade bør du læse betjeningsvejledningen.

Definitioner: Sikkerhedsråd

Nedenstående definitioner beskriver sikkerhedsniveauet for hvert signalord. Læs vejledningen og læg mærke til disse symboler.



FARE: Angiver en overhængende farlig situation, der - hvis den ikke undgås - vil resultere i dødsfald eller alvorlig personskade.



ADVARSEL: Angiver en mulig farlig situation, der - hvis den ikke undgås - kan resultere i dødsfald eller alvorlig personskade.



FORSIGTIG: Angiver en mulig farlig situation, der - hvis den ikke undgås - kan resultere i **mindre eller moderat personskade**.

BEMÆRK: Angiver en handling, der **ikke er forbundet med personskade**, men som - hvis den ikke undgås - kan resultere i **ejendomsskade**.



Betyder fare for elektrisk stød.



Betyder risiko for brand.

Sikkerhedsinstruktioner



ADVARSEL: Ved anvendelse af ledningsfri apparater skal grundlæggende sikkerhedsforholdsregler inkl. nedenstående altid følges, så risikoen for brand, elektrisk stød, personskade og materiel skade undgås.



ADVARSEL: Sikkerhedsreglerne skal følges ved brug af maskinen. Læs denne vejledning, før du bruger maskinen, af hensyn til din egen og omkringståendes sikkerhed. Gem vejledningen til senere brug.

- Læs hele vejledningen omhyggeligt, før du bruger apparatet.
- Den tilsigtede brug er beskrevet i denne vejledning. Brugten af ekstraudstyr eller tilbehør eller udførelse af andet arbejde med dette apparat end det, der anbefales i denne vejledning, kan udgøre en risiko for personskade.
- Opbevar denne vejledning til senere brug.

GEM ALLE ADVARSLER OG INSTRUKTIONER FOR FREMTIDIG REFERENCE

Brug af apparatet

Vær altid opmærksom ved brugen af apparatet.

- Dette apparat må ikke bruges af børn eller svagelige personer uden opsyn.
- Apparatet må ikke bruges som legetøj.
- Lad ikke børn eller dyr komme i nærheden af arbejdsområdet eller røre ved apparatet.
- Vær meget opmærksom, når apparatet benyttes i nærheden af børn.
- Apparatet må kun bruges på tørre steder. Lad ikke apparatet blive vådt.
- Apparatet må ikke nedsænkes i vand.
- Kabinettet må ikke åbnes. Der er ingen dele indeni, der kan serviceres af brugeren.
- Brug ikke apparatet i eksplosive omgivelser, f.eks. hvor der er brændbare væsker, gasser eller støv.
- Inspicer altid visuelt, at klingerne, klingeboltene og klingsamlingen ikke er slidt eller beskadiget, før du bruger maskinen. Udskift slidte eller beskadigede klinger og bolte i sæt for at bevare balancen.
- Brug aldrig maskinen, mens der er andre i nærheden, især børn eller kæledyr.
- Vær opmærksom på, at brugeren er ansvarlig for ulykker eller risici, som andre eller andres ejendom udsættes for.

Før brug

- Brug altid kraftigt fodtøj og lange bukser under anvendelse af maskinen. Arbejd aldrig med maskinen iført sandaler eller med bare fødder. Undgå at bære tøj, der er løstsiddende, eller som har hængende ledninger eller bånd.
- Inspicer grundigt det område, hvor maskinen skal bruges, og fjern alle objekter, som maskinen kan kaste ud.
- Inspicer altid visuelt, at klingen, klingeboltene og klingsamlingen ikke er slidt eller beskadiget, før du bruger maskinen. Udskift slidte og beskadigede komponenter i sæt for at bevare balancen. Udskift beskadigede eller ulæselige mærkater.

Efter brug

- Opbevar apparatet på et tørt, godt ventileret sted uden for børns rækkevidde, når det ikke er i brug.
- Børn bør aldrig have adgang til opbevarede apparater.
- Når apparatet opbevares eller transporteres i et køretøj, skal det anbringes i bagagerummet eller fastgøres for at forhindre bevægelse som følge af pludselige ændringer i hastighed eller retning.

Eftersyn og reparationer

- Før brug skal apparatet kontrolleres for beskadigede eller defekte dele. Se efter knækkede dele, skader på kontakter og eventuelle andre forhold, der kan påvirke apparatets funktion.
- Brug ikke apparatet med beskadigede eller defekte dele.
- Få beskadigede eller defekte dele repareret eller udskiftet på et autoriseret værksted.
- Forsøg aldrig at fjerne eller udskifte dele ud over dem, der er beskrevet i denne vejledning.
- Vær forsigtig under justering af plæneklipperen for at forhindre, at fingre fanges mellem klinger/dele i bevægelse og faste dele på maskinen.
- Vær under service opmærksom på, at selvom strømmen er afbrudt, kan klingerne stadig bevæges.

Yderligere sikkerhedsvejledning for plæneklippere

- Undlad at transportere maskinen, mens strømkilden kører.
- Hold godt fast i håndtaget med begge hænder, når du bruger plæneklipperen.
- Hvis det bliver nødvendigt at vippe plæneklipperen, skal du have begge hænder i arbejdsstilling, mens den vippes. Hold begge hænder i arbejdsstilling, til apparatet står sikkert på jorden igen.
- Lyt aldrig til radio eller musik i hovedtelefoner, mens du bruger plæneklipperen.
- Juster aldrig hjulenes højde, mens motoren kører, eller mens sikkerhedsnøglen sidder i.
- Slip aktiveringsbøjlen for at slukke for plæneklipperen, hvis den står stille, vent indtil klingene er stoppet, før blokeringer i udkastet eller under skjoldet fjernes.
- Hold hænder og fødder væk fra skæreeområdet.
- Hold klingerne skarpe. Brug altid beskyttelseshandsker ved håndtering af plæneklipperklingen.

- *Kontroller jævnligt græsopsamleren for slid og ødelæggelse. Udskift den af hensyn til din egen sikkerhed, hvis den er meget slidt.*
- *Vær yderst forsigtig, når du bakker eller trækker plæneklipperen imod dig selv.*
- *Sæt ikke hænder eller fødder ind under plæneklipperen. Hold altid afstand til udkaståbningen.*
- *Ryd det område, hvor plæneklipperen skal bruges, for genstande såsom sten, pinde, ståltråd, legetøj, ben etc., som klingens kan kaste rundt med. Genstande, der rammes af klingens, kan forårsage alvorlig personskade. Bliv bag håndtaget, når motoren kører.*
- *Kør ikke med plæneklipperen med bare fødder eller iført sandaler. Bær altid solidt fodtøj.*
- *Træk ikke plæneklipperen baglæns, medmindre det er strengt nødvendigt. Se altid ned og bag dig, når du trækker plæneklipperen baglæns.*
- *Ret aldrig det udkastede materiale mod andre. Undgå af kaste materiale ud mod en mur eller en forhindring. Materialet kan springe tilbage mod brugeren. Slip aktiveringsbøjlen for at slukke plæneklipperen og stoppe klingens, når grusbelagte flader passerer.*
- *Brug ikke plæneklipperen, før græsopsamleren, udkastskærmen, den bageste skærm eller andre sikkerheds- og beskyttelsesanordninger er monteret og fungerer. Kontroller jævnligt, at alle skærme og sikkerheds- og beskyttelsesanordninger er i god stand og fungerer korrekt, så de opfylder deres formål. Udskift beskadigede skærme og andre sikkerhedsanordninger, før maskinen tages i brug igen.*
- *Efterlad aldrig plæneklipperen uden opsyn, mens motoren kører.*
- *Slip altid aktiveringsbøjlen for at stoppe motoren, vent til klingens står helt stille, før du rengør plæneklipperen, afmonterer græsposen, fjerner blokeringer under udkastskærmen, forlader plæneklipperen eller foretager justeringer, reparationer eller inspektioner.*
- *Brug kun plæneklipperen i dagslys eller ved godt kunstigt lys, hvor genstande i klingens bane er tydeligt synlige fra plæneklipperens betjeningsområde.*
- *Kør ikke med plæneklipperen under indflydelse af alkohol eller narkotika, eller hvis du er træt eller syg. Vær altid opmærksom, hold øje med, hvad du laver og brug din sunde fornuft.*
- *Undgå farlige omgivelser. Brug aldrig plæneklipperen i fugtigt eller vådt græs, eller når det regner. Sørg altid for godt fodfæste; gå, løb ikke.*
- *Slip aktiveringsbøjlen, vent til klingens stopper, hvis plæneklipperen begynder at vibrere unormalt. Kontroller derefter omgående årsagen. Vibration er generelt en advarsel om et problem; se **Fejlsøgning** for at få hjælp ved unormal vibration.*
- *Bær altid korrekt øjen- og åndedrætsbeskyttelse, når du bruger plæneklipperen.*
- *Brugen af ekstraudstyr eller tilbehør, som ikke anbefales til brug sammen med denne plæneklipper, kan være farligt. Brug kun ekstraudstyr, der er godkendt af STANLEY FATMAX.*
- *Stræk dig ikke for langt, mens du bruger plæneklipperen. Sørg altid for at have sikkert fodfæste og balance, når du bruger plæneklipperen.*
- *Arbejd på tværs af skrånninger, aldrig op og ned. Vær især forsigtig, når du ændrer retning på skrånninger.*
- *Hold øje med huller, hjulspor, sten og andre skjulte genstande. Du skan skride eller falde i ujævnt terræn og komme til skade. Højt græs kan dække over forhindringer.*
- *Slå ikke vådt græs eller græs på meget stejle skrånninger. Et dårligt fodfæste kan få dig til at skride eller falde, så du kommer til skade.*
- *Slå ikke græs i nærheden af skrænter, grøfter eller volde. Du kan mist fodfæste og balance.*
- *Lad altid plæneklipperen køle ned, inden den sættes væk.*
- *Træk stikket ud af kontakten, og træk batteripakken ud af maskinen. Sørg for, at alle dele i bevægelse er helt stoppet:*
 - *Hver gang du forlader maskinen;*
 - *Før du rengør en blokering;*
 - *Før du kontrollerer, rengør, justerer eller arbejder på apparatet.*

Andres sikkerhed

- *Dette udstyr er ikke beregnet til anvendelse af personer (inklusive børn) med nedsatte fysiske, sensoriske eller mentale handicaps eller med mangel på erfaringer eller viden, medmindre de er under overvågning eller har fået instruktioner i brugen af udstyret af en person, der er ansvarlig for deres sikkerhed.*
- *Børn skal holdes under opsyn, så det sikres, at de ikke leger med apparatet.*
- *Når du har ramt et fremmedlegeme. Se apparatet efter for skader, og reparer efter behov.*

Restrisici

På trods af overholdelsen af de relevante sikkerhedsregler og brug af sikkerhedsudstyr kan visse restrisici ikke undgås. Disse omfatter:

- *Tilskadekomst forårsaget af berøring af roterende/ bevægelige dele.*
- *Tilskadekomst forårsaget af udkiftning af dele, blade eller tilbehør.*
- *Tilskadekomst forårsaget af langvarig brug af et værktøj. Når du bruger et værktøj i længere perioder, skal du sørge for at holde regelmæssige pauser. Hørenedsættelse.*
- *Sundhedsrisici forårsaget af indånding af støv, der genereres ved brug af værktøjet (eksempel: Arbejde med træ, især, eg, bøg og MDF.)*
- *Du må aldrig løfte eller bære et apparat, mens motoren kører.*

El-sikkerhed

Elmotoren er kun designet til én spænding. Kontrollér altid, at batteripakkens spænding svarer til spændingen på mærkepladen. Sørg også for at spændingen på din oplader svarer til spændingen på dit værktøj.

 Din oplader fra STANLEY FATMAX er dobbelt isoleret i overensstemmelse med EN60335, og der kræves derfor ingen jordleder.

Hvis forsyningsledningen er beskadiget, skal den udskiftes med en speciel ledning, der kan rekvireres fra STANLEY FATMAX serviceorganisationen.

Udskiftning af lysnetstik (kun U.K. & Irland)

Hvis et nyt lysnetstik skal monteres:

- Bortskaf det gamle stik på en sikker måde.
- Tilslut den brune ledning til polklemmen i stikket.
- Tilslut den blå ledning til den neutrale klemme.



ADVARSEL: Der skal ikke tilsluttes til jordklemmen.

Følg de monteringsinstruktioner, der følger med stik af god kvalitet. Anbefalet sikring: 3 A.

Brug af forlængerledning

En forlængerledning bør ikke anvendes, undtagen det er absolut nødvendigt. Brug en godkendt forlængerledning, som er egnet til din opladers indgangsstrøm (se **Tekniske data**).

Den minimale lederstørrelse er 1 mm²; den maksimale længde er 30 m.

Ved brug af en ledningstrømle skal ledningen altid rulles helt ud.

GEM DISSE INSTRUKTIONER

Opladere

STANLEY FATMAX skal ikke indstilles, og konstruktionen er yderst brugervenlig.

Vigtige sikkerhedsinstruktioner for alle batteriopladere

GEM DISSE INSTRUKTIONER: Denne vejledning indeholder vigtige sikkerheds- og driftsinstruktioner for kompatible batteriopladere (se **Tekniske data**).

- Før du bruger opladeren, læs alle instruktioner og de sikkerhedsmæssige afmærkninger på opladeren, batteripakken og produktet.



ADVARSEL: Risiko for chok. Lad ikke nogen flydende væsker komme ind i opladeren. Det kan resultere i et elektrisk chok.



ADVARSEL: Vi anbefaler at bruge en fejlstrømsafbryder med en mærkereststrøm på 30 mA eller mindre.



FORSIGTIG: Risiko for brand. For at reducere risikoen for kvæstelser, oplad kun STANLEY FATMAX genopladelige batterier. Andre batterityper kan eksplodere og forårsage personskader.



FORSIGTIG: Børn skal holdes under opsyn, så det sikres, at de ikke leger med værktøjet.

BEMÆRK: Under bestemte forhold, når opladeren er tilsluttet til strømforsyningen, kan blotlagte opladerkontakter blive kortsluttet af fremmede materialer. Fremmede materialer af en ledende art som for eksempel, men ikke begrænset til ståluld, aluminiumsfolie eller anden koncentration af metalliske partikler skal holdes på afstand af opladerens huller. Tag altid stikket til opladeren ud fra kontakten, når der ikke er indsat en batteripakke. Tag stikket til opladeren ud før forsøg på at rengøre den.

- **Forsøg IKKE at oplade batteripakken med andre opladere end opladerne i denne vejledning.** Opladeren og batteripakken er specielt designet til at arbejde sammen.
- **Disse opladere er ikke beregnet til andre anvendelser end opladning af STANLEY FATMAX genopladelige batterier.** Alle andre anvendelser kan medføre risiko for brand, elektrisk chok eller livsfarlige elektriske stød.
- **Udsæt ikke opladeren for regn eller sne.**
- **Træk i stikket i stedet for ledningen, når opladeren frakobles.** Dette vil reducere risikoen for beskadigelse af elstikket og ledningen.
- **Kontrollér, at ledningen er placeret således, at der ikke trædes på den, faldes over den, eller den på anden måde udsættes for skader eller stress.**
- **Brug ikke en forlængerledning, med mindre det er absolut nødvendigt.** Anvendelse af en ukorrekt forlængerledning kan resultere i risiko for brand, elektrisk chok eller livsfarlige elektriske stød.
- **Anbring ikke noget oven på opladeren eller anbring opladeren på et blødt underlag, der kan blokere ventilationshullerne og medføre for megen intern varme.** Anbring opladeren på afstand af alle varmekilder. Opladeren ventileres gennem huller i toppen og bunden af huset.
- **Brug ikke opladeren med beskadiget ledning eller stik – få dem udskiftet med det samme.**
- **Brug ikke opladeren, hvis den har fået et hårdt slag, er blevet tabt eller blevet beskadiget på anden vis.** Tag den med til et autoriseret værksted.
- **Demontér ikke opladeren, tag den med til et autoriseret værksted, når service eller reparation er påkrævet.** Ukorrekt genmontering kan medføre risiko for elektrisk chok, livsfarlige elektriske stød eller brand.
- Hvis ledningen beskadiges, skal den omgående udskiftes af producenten, hans forhandler eller lignende kvalificeret person for at forebygge enhver risiko.
- **Tag stikket til opladeren ud af kontakten inden opladning på rengøring.** Dette vil reducere risikoen for elektrisk chok. Fjernelse af batteripakken vil ikke reducere denne risiko.
- Forsøg **ALDRIG** at forbinde to opladere med hinanden.
- **Opladeren er udformet til at fungere på en almindelig 230V stikkontakt.** Forsøg ikke at bruge den med en anden strømstyrke. Dette gælder ikke for opladere til køretøjer.

Opladning af et batteri (fig. B)

1. Tilslut opladeren til en passende stikkontakt før batteripakken sættes i.
2. Indsæt batteripakken **19** i opladeren og kontrollér, at pakken sidder godt fast i opladeren. Det røde (opladnings) lys vil blinke hele tiden og angive, at opladningsprocessen er startet.
3. Når opladningen er færdig, vil det blive angivet af den røde lampe, som vil lyse konstant på ON. Batteripakken er fuldt opladet og kan nu anvendes eller kan efterlades i opladeren.

Skub batteriets udløserknop **20** på batteripakken for at udtage batteripakken.

BEMÆRK: For at sikre maksimal ydeevne og levetid for li-Ion batteripakker skal batteripakken lades helt op, før den anvendes første gang.

Betjening af oplader

Se indikatorerne nedenfor for batteripakkens opladestatus.

Ladeindikatorer	
	Oplader 
	Helt opladet 
	Varm/kold pakkeforsinkelse* 

*Det røde lys vil fortsætte med at blinke, men et gult indikatorlys vil blive tændt under denne handling. Når batteripakken har opnået en passende temperatur, vil det gule lys blive slukket, og opladeren vil genoptage opladningsproceduren.

Kompatible oplader(e) vil ikke oplade en defekt batteripakke. Opladeren vil angive defekt batteri ved at nægte at lyse eller ved at vise problem pakke eller oplader blinkmønstre.

BEMÆRK: Dette kan også betyde et problem med opladeren.

Hvis opladeren angiver et problem, tag opladeren og batteripakken med hen til et autoriseret servicecenter for at blive kontrolleret.

Varm/kold pakkeforsinkelse

Når opladeren sporer en batteripakke, der er for varm eller for kold, starter den automatisk en varm/kold pakkeforsinkelse og indstiller opladningen, indtil batteriet har nået en passende temperatur. Opladeren skifter derefter automatisk til pakkeopladningsfunktion. Denne funktion sikrer maksimal batteripakkelevetid.

En kold batteripakke vil oplade med en lavere hastighed end en varm batteripakke. Batteripakken vil oplade ved den lavere hastighed gennem hele opladningscyklussen og vil ikke vende tilbage til maksimal opladningshastighed, selvom batteripakken varmer.

Vægmontering

Disse opladere er designet til montering på en væg, eller til at stå oprejst på et bord eller en arbejdsflade. Ved vægmontering skal opladeren anbringes inden for rækkevidde af en stikontakt og på afstand af et hjørne eller andre forhindringer, der kan hindre luftstrømmen. Brug bagsiden af opladeren som skabelon for placering af monteringskruerne på væggen. Monter opladeren sikkert ved hjælp af gipskruer (købes separat) mindst 25,4 mm langs med en skruhovdi diameter på 7-9 mm, skruet ind i træ til en optimal dybde, der efterlader ca. 5,5 mm af skruen blotlagt. Ret hullerne på bagsiden af opladeren ind efter de blotlagte skruer og skru dem helt ind i hullerne.

Instruktioner om rengøring af opladeren

 **ADVARSEL: Risiko for chok. Tag stikket til opladeren ud af stikdåsen før rengøring.** Snavs og fedt kan fjernes fra det ydersiden af opladeren med en klud eller en blød ikke-metallisk børste. Brug ikke vand eller

rengøringsmidler. Lad aldrig væske trænge ind i værktøjet, og nedsenk aldrig dele af værktøjet i en væske.

Batteripakker

Vigtige sikkerhedsinstruktioner for alle batteripakker

Ved bestilling af ombytningsbatteripakker skal du sørge for at inkludere katalognummer og spænding.

Batteripakken er ikke fuldt opladet, når du køber det. Inden brug af batteripakken og opladeren skal du læse sikkerhedsinstruktionerne herunder. Følg derefter de angivne opladningsprocedurer.

LÆS ALLE INSTRUKTIONER

- **Undlad at oplade eller bruge batteriet i områder med eksplosionsfare som f.eks. nær letantændelige væsker, gasser eller støv.** Isætning eller udtagning af batteriet fra opladeren kan sætende støv eller dampe.
- **Tving aldrig batteripakken ind i opladeren. Undlad at modificere batteripakken på nogen måde for at sætte den i en ikke-kompatibel oplader, da batteripakken kan bryde og forårsage alvorlig personskade.**
- Oplad kun batteripakker i STANLEY FATMAX opladere.
- Sprøjt **IKKE** på den eller nedsenk den i vand eller andre væsker.
- **Opbevar eller brug ikke værktøjet eller batteripakken på steder, hvor temperaturen kan nå op på eller overstige 40 °C (104 °F) (som f.eks. uden for skure eller metalbygninger om sommeren).**
- **Brænd ikke batteripakken, selvom den er alvorligt beskadiget eller helt slidt op.** Batteripakken kan eksplodere på et bål. Der dannes giftige dampe og materialer, når lithium-ion-batteripakker brændes.
- **Hvis indholdet af et batteri kommer i kontakt med huden, vask omgående området med mild sæbe og vand.** Hvis batterivæske kommer i øjet, skyl med vand over det åbne øje i 15 minutter, eller indtil iritationen ophører. Hvis der er brug for lægehjælp, består batterielektrolytten af en blanding af flydende organiske carbonater og lithiumsalte.
- **Indholdet af et åbnede battericeller kan forårsage irritation af luftvejene.** Sørg for frisk luft. Hvis symptomerne fortsætter, skal der søges lægehjælp.



ADVARSEL: Risiko for brand. Batterivæske kan være brandfarlig, hvis den udsættes for gnister eller flammer.



ADVARSEL: Forsøg aldrig at åbne batteripakken. Hvis batteripakken er revnet eller beskadiget, indsæt den ikke i opladeren. Undgå at mase, tabe eller beskadige batteripakken. Anvend ikke en batteripakke eller oplader, der har fået et hårdt slag, er blevet tabt, kørt over eller blevet beskadiget på anden vis (f.eks. stukket med en nål, slået med en hammer, trådt på). Det kan medføre elektriske chok eller livsfarlige elektriske stød. Beskadigede batterier bør sendes til servicecenteret til genbrug.



ADVARSEL: Brandfare. Opbevar eller bær aldrig batteripakker, så metalgenstande kan komme i kontakt med udsatte batteriklemmer. Anbring eksempelvis ikke batteripakken i forklæder, lommer,

værktøjskasser, produktkasser, skuffer mv. sammen med løse søm, skruer, nøgler osv.



FORSIGTIG: Når det ikke er i brug, læg værktøjet på siden på en stabil overflade, hvor det ikke vil vælte eller falde ned. Nogle værktøjer med store batteripakker vil stå lodret på batteripakken, men kan let væltes.

Transport



ADVARSEL: Brandfare. Transport af batterier kan muligvis forårsage brand, hvis batteripolerne utilsigtet kommer i kontakt med ledende materialer. Ved transport af batterier sørg for, at batteriets poler er beskyttet og godt isoleret fra materialer, der kan komme i kontakt med dem og forårsage en kortslutning.

STANLEY FATMAX-batterier opfylder alle gældende skibsfartsregler som foreskrevet af industrien og juridiske standarder, som omfatter FN's anbefalinger om transport af farligt gods, den internationale lufttransportforening (IATA), farligt gods regulativer, de internationale maritime farligt gods (IMDG) regler og den europæiske konvention om international transport af farligt gods ad landevejen (ADR). Litium-ion-celler og batterier er blevet testet i henhold til afsnit 38.3 i FN's anbefalinger om tests og kriterier for transport af farligt gods.

I de fleste tilfælde vil afsendelsen af en STANLEY FATMAX batteripakke være undtaget fra at blive klassificeret som et fuldt reguleret klasse 9 farligt materiale. Generelt er det kun forsendelser med et lithium-ion-batteri, der har en kWh-tarif på over 100 watttimer (Wh), som skal forsendes som fuldt reguleret Klasse 9. Alle litium-ion batterier har W timeberegning markeret på pakken. På grund af regulatoriske kompleksiteter anbefaler STANLEY FATMAX desuden ikke luftforsendelse af lithium-ion-batteripakker alene, uanset kWh-tarif. Forsendelser af værktøjer med batterier (kombobatterier) kan luftforsendes som undtaget, hvis batteripakken har en kWh-tarif på højst 100 Whr.

Uanset om en forsendelse anses for at være undtaget eller fuldt reguleret, er det speditørens ansvar at rådføre sig med de seneste regler for emballerings-, mærknings- og dokumentationskrav.

Oplysningerne i dette afsnit i vejledningen er givet i god tro og menes at være korrekte på det tidspunkt, hvor dokumentet blev oprettet. Men der gives ingen garanti, udtrykt eller underforstået. Det er købers ansvar at sikre, at vedkommendes aktiviteter er i overensstemmelse med de gældende regulativer.

Anbefalinger til opbevaring

1. Det bedste opbevaringssted er et der er køligt og tørt – væk fra sollys og for stærk varme eller kulde. For optimal batteriidevne og levetid skal batteripakker opbevares ved stuetemperatur, når de ikke er i brug.
2. For langtids opbevaring anbefales det at opbevare en fuldt opladet batteripakke et køligt, tørt sted uden for opladeren for optimale resultater.

BEMÆRK: Batteripakker bør ikke opbevares helt tomt for opladning. Batteripakken skal genoplades før brug.

Batteripakker med indikator (fig. C)

Nogle STANLEY FATMAX batteripakker har en indikator, som består af tre grønne LED lamper, der angiver niveauet for den resterende opladning i batteripakken.

Brændstofmåleren er en indikation af de omtrentlige niveauer af resterende spænding i batteriet i henhold til de følgende indikatorer:



75 – 100 % opladet



51 – 74% opladet



< 50% opladet



Pakke skal oplades

Du aktiverer brændstofmåleren ved at trykke på og holde brændstofmålerknappen nede. En kombination af de tre grønne LED lamper vil lyse og angive niveauet for den resterende opladning. Når niveauet for opladning i batteriet ligger under den brugbare grænse, lyser indikatoren ikke, og batteriet skal genoplades.

BEMÆRK: Indikatoren indikerer blot den resterende opladning i batteripakken. Den angiver ikke værktøjets funktionalitet og varierer afhængigt af produktkomponenter, temperatur og slutbrugeranvendelse.

Mærkater på oplader og batteripakke

Udover de piktogrammer, der anvendes i denne vejledning, kan mærkater på opladeren og batteripakken vise de følgende piktogrammer:



Læs betjeningsvejledningen før brug.



Se **Tekniske data** for opladningstid.



Undersøg ikke med ledende genstande.



Beskadigede batteripakker må ikke oplades.



Må ikke udsættes for vand.



Udskift straks defekte ledninger.



Oplad kun mellem 4 °C og 40 °C.



Kun til indendørs brug.



Bortskaf batteripakken med behørigt omhu for omgivelserne.



Oplad kun STANLEY FATMAX-batteripakker med specielle STANLEY FATMAX-opladere. Opladning af andre typer batteripakker end de specielle STANLEY FATMAX-batterier med en STANLEY FATMAX-oplader, kan få dem til at sprænges eller føre til andre farlige situationer.



Destruér ikke batteripakken.

Batteritype

SFMCMW2653 skal anvendes med batteripakker på 54V.

For optimale resultater bør du bruge: SFMCB6025, SFMCB605, SFMCB6075

Se **Tekniske data** for flere informationer.

Pakkeindhold

Pakken indeholder:

- 1 Plæneklipper
- 1 Græsopsamlingspose
- 1 Sikkerhedsnøgle
- 1 Betjeningsvejledning

BEMÆRK: Batteripakker, opladere og værktøjskasser er ikke inkluderet i N-modeller. Batteripakker og opladere er ikke inkluderet i NT-modeller. B-modeller indeholder Bluetooth®-batteripakker.

BEMÆRK: Bluetooth® mærket og logoerne er registrerede varemærker tilhørende Bluetooth®, SIG, Inc. og enhver form for brug af disse mærker af STANLEY FATMAX er under licens. Andre varemærker og handelsnavne tilhører deres respektive ejere.

- *Kontrollér for eventuelle skader på værktøjet, dele og tilbehør, der kan være opstået under transport.*
- *Tag dig tid til at læse denne vejledning omhyggeligt inden betjeningen.*

Piktogrammer på værktøjet

Følgende piktogrammer findes på værktøjet:



Læs betjeningsvejledningen før brug.



Bær høreværn.



Bær øjenværn.



Pas på, klingens er skarp. Klinger fortsætter med at rotere, efter at motoren er stoppet. Fjern deaktiverende enhed inden vedligeholdelse.



Pas på flyvende genstande. Hold omkringstående på afstand af klippeområdet.



Direktiv 2000/14/EC garanteret lydstyrke.



Udsæt den ikke for regn.



Klingen fortsætter med at rotere, efter at maskinen er slukket.

Datkode (fig. A)

Datakoden **38**, der også inkluderer produktionsåret, er trykt på huset.

Eksempel:

2019 XX XX

Produktionsår

Beskrivelse (fig. A)



ADVARSEL: Modificér aldrig elektrisk værktøj eller dele på det. Det kan medføre materielle skader eller kvæstelser.

- | | |
|------------------------------------|-----------------------------------|
| 1 ON-OFF-omskifterboks | 9 Dæksel til batterium |
| 2 ON-OFF-knap | 10 Justeringsgreb til skærehøjde |
| 3 Sikkerhedsnøgle | 11 Dæksel til bagdør |
| 4 Håndtag | 12 Græsopsamlingspose |
| 5 Aktiveringshåndtag | 13 Håndtag til græsopsamlingspose |
| 6 Håndtagsslåse | 14 Øvre bærehåndtag |
| 7 Håndtagsbeslag | |
| 8 Palhuller til håndtagsopbevaring | |

Tilsigtet anvendelse

Denne plæneklipper er blevet udformet til professionel plæneklipning.

Må **IKKE** anvendes under våde forhold eller i nærheden af brændbare væsker eller gasser.

Denne plæneklipper er et professionel plænevedligeholdelsesapparat.

LAD IKKE børn komme i kontakt med værktøjet. Uerfarne brugere må ikke anvende dette værktøj uden opsyn.

SAMLING



FARE: For at mindske risikoen for alvorlige kvæstelser, skal du slukke for enheden, fjerne sikkerhedsnøglen og tage batteripakke ud, før du foretager montering, justeringer eller fjerner/installerer tilbehør. En utilsigtet start kan forårsage kvæstelser.

Justering af håndtagshøjde (fig. B)

Plæneklipperen forsendes i opbevaringstilstand. Du skal justere håndtaget til driftsposition, inden du fortsætter.

1. For at låse op for håndtaget **4** fra opbevaringsposition skal du dreje de to håndtagsslåse **6** 90°. Håndtagsslåsene er placeret på begge sider af håndtaget som vist i fig. B.
2. Hæv håndtaget til driftsposition.
3. Find de tre palhuller til håndtaget **34** placeret på håndtagsbeslagene **7** som vist på fig. B.

4. Juster håndtaget til den position, der passer operatøren bedst, og lås håndtaget fast ved at dreje håndtagslåsene 90° tilbage, som gør det muligt for håndtagslåsene 6 at klikke ind i de ønskede palhuller.

toppen af græsopsamlingsposen, da der kan opstå alvorlig personskade.



ADVARSEL: Lad plæneklipperen arbejde i dens eget tempo. Overbelast det ikke.

Græsopsamlingspose (fig. C)

! **FARE:** Fjern sikkerhedsnøglen og batteripakken, når du åbner dækslet til bagdøren og installerer posen.

1. Løft bagdørsdæksel 11 og placer græsopsamlingsposen 12 på plæneklipperen, så posekroge 35 hviler på øsknerne 18 som vist i fig. C. Sænk derefter bagdørsdækslet.

DRIFT

! **FARE:** For at mindske risikoen for alvorlige kvæstelser, skal du slukke for enheden, fjerne sikkerhedsnøglen og tage batteripakken ud, før du foretager justeringer eller fjerner/installerer tilbehør. En utilsigtet start kan forårsage kvæstelser.

På- og afmontering af batteripakken (fig. A, D)

! **FARE: KONTROLLÉR, AT SIKKERHEDSNØGLEN ER FJERNET, FOR AT FORHINDRE AKTIVERING, FØR DU FJERNER ELLER INSTALLERER BATTERIET.**

BEMÆRK: For de bedste resultater bør du kontrollere, at batteripakken er fuldt opladet før brug.

Sådan installeres batteripakken

1. Løft og hold dækslet til batterirummet 9 op for at eksponere batteriåbningen 19.
2. Skub en batteripakke 20 ind i batteriåbningen, indtil der høres et klik (fig. D). Sørg for, at batteripakken er helt skubbet ind og låst i position.
3. Luk dækslet til batterirummet. Kontrollér, at dækslet er helt lukket, før du starter plæneklipperen.

Sådan udtages batteripakken

1. Åbn dækslet til batterirummet 9 som beskrevet ovenfor.
2. Tryk batteriets udløserknap 21 ned på plæneklipperen, og træk batteripakken 20 ud af værktøjet.

LÆS DENNE INSTRUKTIONSVEJLEDNING, FØR DU MED PLÆNEKLIPPEREN

Se figur A i starten af denne vejledning for at se en fuld liste over komponenter. Gem denne betjeningsvejledning til fremtidig reference.

! **FARE: Skarp roterende kling.** Brug ikke plæneklipperen i klipningstilstand, hvis den bageste dør og sideudkastdøren ikke er lukket med fjederspænding; det kan forårsage alvorlig tilskadekomst. Indlever plæneklipperen til reparation hos det nærmeste servicecenter.

! **FARE: Betjen ikke plæneklipperen, med mindre håndtaget er låst fast.**

! **FARE: Skarp roterende kniv.** Betjen aldrig plæneklipperen i posetilstand, med mindre posekroge på græsopsamlingsposen sidder korrekt på plæneklipperen, og bagudkastdøren hviler godt på

Justering af plæneklipperhøjde (fig. E)

Klippehøjden justeres vha. det grebet til højdejustering.

BEMÆRK: Hvis du ikke er sikker på hvilken klippehøjde, du skal vælge, skal du starte klipningen med klippehøjdeindstillingsgreb 10 placeret mod bagsiden af apparatet og justere højden ned efter behov, som vist i fig. E.

Sådan indstilles klippehøjden

1. Træk klippehøjdejusteringsgrebet 10 ud af låsehakket 22.
2. Træk grebet mod apparatets bagside for at hæve klippehøjden.
3. Træk grebet mod apparatets forside for at sænke klippehøjden.
4. Skub grebet til højdejustering ind i en af højdeplaceringerne.

Sikkerhedsnøgle (fig. F)

! **FARE: Skarp roterende kniv.** For at forhindre utilsigtet opstart eller uautoriseret brug af din trådløse plæneklipper, er en aftagelig sikkerhedsnøgle 3 blevet indarbejdet i designet af din plæneklipper. Plæneklipperen vil blive frakoblet, hvis sikkerhedsnøglen fjernes fra plæneklipperen.

BEMÆRK: Sikkerhedsnøglen har et tøjningsgreb for at give mulighed for opbevaring på et som utilgængeligt for børn. Fastgør ikke sikkerhedsnøglen til plæneklipperen.

FARE: Roterende klinger kan forårsage alvorlig tilskadekomst. Med henblik på at forebygge alvorlig personskade, skal sikkerhedsnøglen og batteripakke fjernes, når plæneklipperen efterlades uden opsyn, eller ved opladning, rengøring, service, transport, løft eller opbevaring af denne.

Start af plæneklipper (fig. G)

! **FARE: Skarp roterende kniv. Forsøg ikke at omgå denne omskifterboks' funktion og sikkerhedsnøglesystemet; det kan medføre alvorlig tilskadekomst.**

BEMÆRK: Plæneklipperen fungerer, når batteriet og sikkerhedsnøglen er installeret.

1. Sæt sikkerhedsnøglen 3 ind i ON-OFF-omskifterboksen 1, indtil den er helt på plads inde i huset som vist i fig. G. Plæneklipperen er nu driftsklar.
2. Din plæneklipper er udstyret med en speciel ON-OFF-omskifterboks 1. Du starter plæneklipperen ved at trykke og holde ON-OFF-knappen 2 på ON-OFF-omskifterboksen 1, og derefter trække i båndhåndtaget 5 til håndtaget som vist i fig. G. Når plæneklipperen starter, kan du slippe ON-OFF-knappen.
3. Slip båndhåndtaget 5 for at sætte plæneklipperen på OFF.

! **ADVARSEL:** Forsøg aldrig at fastlåse en kontakt eller båndhåndtag i tændt position.

BEMÆRK: Når båndhåndtaget er vendt tilbage til sin oprindelige position, aktiveres den "automatiske bremsemekanisme". Motoren bremses mekanisk, og

plæneklipperens klinge holder op med at rotere i løbet af tre sekunder eller mindre.

Overbelastning af plæneklipper

For at undgå skader på grund af overbelastning, skal du ikke forsøge at fjerne alt for meget græs på én gang. Sæt farten ned, eller forøg klippehøden.

Opbevaring (fig. A, H)



FARE: Den roterende klinge kan forårsage alvorlig tilskadekomst. Slip båndhåndtaget **5** for at slukke for plæneklipperen, fjern sikkerhedsnøglen, og fjern batteriet, før du løfter, transporterer eller stiller plæneklipperen til side. Opbevar plæneklipperen på et tørt sted.



FORSIGTIG: Klemningspunkt. For at undgå at blive klemt, holde fingrene væk fra området omkring håndtagsbeslagene, når de foldes ned.

Håndtaget på plæneklipperen kan let og hurtigt foldes sammen for hurtig og bekvem opbevaring.

1. For at låse håndtaget **4** skal du trække de to håndtagslåse **6**, der er placeret på begge sider af håndtaget, og dreje en kvart omgang.
2. Fold håndtaget til forsiden af plæneklipperen, som vist på fig. H.
3. Find palhullerne til håndtagsopbevaring placeret på håndtagsbeslagene **7** som vist på fig. H.
4. Lås håndtaget fast ved at løsne håndtagslåsene **6**, der gør det muligt for dem at låse sig fast i opbevaringspalhullerne, og kontrollér, at håndtaget er låst godt fast, som vist på fig. H.

Sådan bæres plæneklipperen (fig. A, I)



FARE: Roterende klinger kan forårsage alvorlig tilskadekomst. Med henblik på at forebygge alvorlig personskade, skal sikkerhedsnøglen og batteripakke fjernes, når plæneklipperen efterlades uden opsyn, eller ved opladning, rengøring, service, transport, løft eller opbevaring af denne.

Plæneklipperen kan flyttes ved hjælp af det bekvemme bærehåndtag **14**. Forsøg IKKE at løfte plæneklipperen ved at tage fat i det hovedhåndtag **4**.

Tips til plæneklipping (fig. A)



ADVARSEL: KONTROLLÉR ALTID DE STEDER, HVOR PLÆNEKLIPPEREN SKAL BRUGES, OG FJERN ALLE STEN, PINDE, LEDNINGER, KNOGLER OG ANDET SNAVS, SOM KAN BLIVE SLYNGET AF DE ROTERENDE KLINGER.



ADVARSEL: Arbejd på tværs af skråninger, aldrig op og ned. Vær især forsigtig, når du ændrer retning på skråninger. Slå ikke græs på meget stejle skråninger. Sørg altid for et godt fodfæste.

- Slip båndhåndtaget for at stille plæneklipperen på "OFF", når grusbelagte flader passere (den roterende klinge kan slynge sten ud).
- Indstil plæneklipperen til den højeste klippehøjde i ujævnt terræn eller i højt ukrudt. Hvis der slås for meget

græs på én gang, kan motoren blive overbelastet, så plæneklipperen stopper.

- Når græsopsamlingsbruges **12** i perioder, hvor græsset vokser hurtigt, kan udgangsåbningen blive tilstoppet. Slip båndhåndtaget for at slukke for plæneklipperen, og fjern sikkerhedsnøglen og batteripakken. Tag opsamlere af og ryst græsset til den bageste ende af posen. Rens også for alt det græs eller snavs, der kan være pakket omkring udgangsåbningen. Udskift græsopsamlere.
- Hvis plæneklipperen skulle begynde at vibrere unormalt, udløs båndhåndtaget, sluk for plæneklipperen og fjern sikkerhedsnøglen og batteripakken. Kontrollér omgænderen for årsagen. Vibration er en advarsel om et problem. Brug ikke plæneklipperen, før den har gennemgået en servicekontrol. Se **Fejlsøgningsvejledning** i denne vejledning.
- Hold klingens skarp og i balance for at få de bedste klipperesultater.
- Inspicér og rengør plæneklipperen grundigt efter hver anvendelse, da en bund med tilstoppet græs vil reducere ydeevnen.
- Udløs altid båndhåndtaget for at slukke for plæneklipperen, og fjern sikkerhedsnøglen og batteripakken, hvis plæneklipperen efterlades uden opsyn selv i kort tid.

Nedenstående forslag hjælper dig med at opnå optimal driftstid med den ledningsfri plæneklipper:

- Sæt farten ned på områder, hvor græsset er meget langt eller tykt.
 - Undgå græsslåning når græsset er vådt fra regn eller dug eller er-gennemblødt.
 - Slå plænen hyppigt, især i perioder med kraftig vækst.
- BEMÆRK:** Det anbefales, at din plæneklipperen genoplades efter brug for at forlænge batteriets levetid. Hyppig opladning vil ikke beskadige dit batteri og vil sikre, at batteriet er fuldt opladet og klar til næste brug. Opbevaring af et ikke fuldt opladet batteri vil forkorte batteriets levetid.

VEDLIGEHOLDELSE



FARE: For at mindske risikoen for alvorlige kvæstelser, skal du slukke for enheden, fjerne sikkerhedsnøglen og tage batteripakke ud, før du foretager justeringer eller fjerner/installerer tilbehør. En utilsigtet start kan forårsage kvæstelser.

Fjernelse og installation af klinge (fig. J–L)



FARE: FARE FOR TILSKADEKOMST. VED GENSAMLING AF KLINGESYSTEMET BØR DU KONTROLLERE, AT HVER DEL GENINSTALLERES KORREKT, SOM BESKREVET NEDENFOR. UKORREKT SAMLING AF KLINGESYSTEMET ELLER ANDRE DELE AF KLINGESYSTEMET KAN MEDFØRE ALVORLIGE PERSONSKADER.



FARE: For at mindske risikoen for alvorlige kvæstelser, skal du slukke for enheden, fjerne sikkerhedsnøglen og tage batteripakken ud, før

du foretager justeringer eller fjerner/installerer tilbehør. En utilsigtet start kan forårsage kvæstelser.

- Skær et stykke på 2" x 4" træ **23** (ca. 2 fod lang) (610 mm) for at afholde klingens fra at dreje, når du fjerner flangemøtrikken **24**.

 **ADVARSEL:** Brug handsker og ordentlig øjenbeskyttelse. Læg græsslåmaskinen på siden. Pas på klingens skarpe kanter.

- Placer træ og løsn flangemøtrik **24** mod uret med en 18 mm nøgle **25** som vist i fig. J.
- Fjern firkantet metallingefstandsstykke **26**, firkantet plastikklingsisolator **27** og klinge **28**, som vist i fig. K. Klingeblåseren **29** bør ikke fjernes. Kontrollér alle delene for beskadigelse og udskift om nødvendigt.
- Installér skarp eller ny (STZMW353) klinge **28** på halsen **30** af klingeblåseren, som vist i fig. K.

BEMÆRK: Når du udskifter en skarp eller ny klinge på halsen af klingeblåseren, skal du sørge for, at klingens "GRÆSSIDE" vender mod jorden, når plæneklipperen vender tilbage til normal lodret position.

- Installér plastikklingsisolatoren **27** på klingens, så de forhøjede læber på den ene side rører ved klingens kanter.
- Monter klingeafstandsstykket **26**, så det sidder inde i de forhøjede læber på den anden side af klingsisolatoren. Ret fladerne i klingeafstandsstykkets hul ind efter akslens flader ved at dreje klingens og klingsisolatoren i forhold til hinanden.
- Placer træstykket for at forhindre klingens i at dreje, som vist i fig. Q. Installér flangemøtrik **24** med flangen mod klingeafstandsstykket **26**, og stram klingens **28** godt med en nøgle **25**.

Slibning af klingens

HOLD KLINGEN SKARP, DET GIVER DET BEDSTE RESULTAT. EN SLØV KLINGE KLIPPER OG SNITTER IKKE GRÆSSET ORDENTLIGT.

 **ADVARSEL:** Bær handsker og ordentlig øjenbeskyttelse, når du afmonterer, sliber eller monterer en klinge. Kontrollér, at sikkerhedsnøglen og batteripakken er fjernet.

Det er normalt tilstrækkeligt at slibe klingens to gange i sæsonen under normale forhold. Sand gør hurtigt klingens døv. Hvis der er sandjord i din plæne, kan det være nødvendigt at slibe klingens hyppigere. **UDSKIFT OMGÅENDE REVNET ELLER BESKADIGT KLINGES.**

Ved slibning af klingens

- Sørg for, at klingens er afbalanceret.
- Slib klingens i den oprindelige skærevinkel.
- Slib skærekantene i begge ender af klingens, så der fjernes en lige stor mængde materiale fra begge ender.

Slibning af en kniv i en skruestik (fig. M)

- Vær sikker på, at båndhåndtaget er udløst, klingens er stoppet og sikkerhedsnøglen og batteripakken er fjernet, før du fjerner klingens.
- Fjern klingens fra plæneklipperen. Se instruktioner for **Demontering og montering af klingens**.
- Fastgør klingens **28** i en skruestik **31**.

- Bær passende øjevern og handsker, og pas på, du ikke skærer dig selv.
- Fil forsigtigt klingens skæreflader med en fin tandfil **32** eller slibesten, så den oprindelige skærekant bevares.
- Kontroller klingens balance. Se instruktionerne for **afbalancering af klingens**.
- Udskift klingens på plæneklipperen og spænd den godt fast.

Afbalancering af klingens (fig. N)

Kontroller knivens balance **28** ved at sætte knivens midterhul over et søm eller en rund skruetrækker **33**, der er opspændt vandret i en skruestik **31**. Hvis en af klingens ender roterer nedad, skal der files langs den skarpe kant af den ende, der falder. Klingens er korrekt afbalanceret, hvis ingen af enderne falder.



Smøring

Smøring er ikke nødvendigt. Smør ikke hjulene med olie. De har plastiklejer, som ikke kræver smøring.



Rengøring

Udløs båndhåndtaget **5** for at slukke for plæneklipperen, lad klingens stoppe og fjern derefter sikkerhedsnøglen. Fjern alt afklip der måtte have samlet sig under dækkets underside. Kontrollér, at alle udsatte fastgørelsesdele sidder fast, når du har brugt plæneklipperen nogle gange.



ADVARSEL: Blæs støv og snavs ud af hovedhuset med tør luft, lige så snart der samler sig snavs i og omkring luftaftrækket. Bær godkendte beskyttelsesbriller og godkendt støvmaske ved udførelse af denne procedure.



ADVARSEL: Brug aldrig opløsningsmidler eller andre kraftige kemikalier til at rengøre værktøjets ikke-metalliske dele. Disse kemikalier kan svække de materialer, der anvendes i disse dele. Brug en klud, der kun er fugtet med vand og mild sæbe. Lad aldrig væske trænge ind i værktøjet, og nedsænk aldrig dele af værktøjet i en væske.

Udløs båndhåndtaget **5** for at slukke for plæneklipperen, lad klingens stoppe og fjern derefter batteriet og sikkerhedsnøglen. Fjern alt afklip der måtte have samlet sig under dækkets underside. Kontrollér, at alle udsatte fastgørelsesdele sidder fast, når du har brugt plæneklipperen nogle gange.

Korrosion

Gødning og andre havekemikalier indeholder stoffer, der i høj grad accelerer korrosionen af metaller. Hvis du slår græs i områder, hvor der er anvendt gødning eller kemikalier, skal plæneklipperen rengøres umiddelbart efter brug som følger: Slip båndhåndtaget **5** for at slukke for plæneklipperen, og fjern batteriet og sikkerhedsnøglen. Tør alle udsatte dele af med en fugtig klud.



FORSIGTIG: Undlad at hælde eller sprøjte vand på plæneklipperen i et forsøg på at rengøre den. Opbevar ikke værktøjet på eller i nærheden af gødning eller kemikalier. En sådan opbevaring kan forårsage hurtig korrosion.

Valgfrit tilbehør



ADVARSEL: Eftersom andet tilbehør, end det, der tilbydes af STANLEY FATMAX, ikke er afprøvet med dette produkt, kan det være farligt at bruge sådant tilbehør med dette værktøj. For at mindske risikoen for personskade, må dette produkt kun anvendes med tilbehør, som anbefales af STANLEY FATMAX.

Ret henvendelse til din forhandler vedr. yderligere oplysninger mhp. det passende tilbehør.

Miljøbeskyttelse



Særskilt bortskaftelse. Produkter og batterier mærket med dette symbol må ikke bortskaftes sammen med normalt husholdningsaffald.

Produkter og batterier indeholder materialer, der kan blive gendannet eller genanvendt og således reducere efterspørgslen efter råvarer. Genbrug venligst elektriske produkter og batterier i henhold til lokale regulativer. Yderligere informationer findes på www.2helpU.com.

Genopladelig batteripakke

Dette langtidsholdbare batteri skal udskiftes, når det ikke giver tilstrækkelig strøm til de opgaver, som tidligere let blev udført. Ved slutningen af dens tekniske levetid, kassér den med behørigt omhu for vores miljø:

- Kør batteripakken helt ned, og fjern den derefter fra værktøjet.
- Li-Ion celler er genanvendelige. Tag dem med til din forhandler eller til den lokale genbrugsplads. De indsamlede batteripakker vil blive genanvendt eller korrekt bortskaftet.

Garanti

1 års garanti

Alle STANLEY FATMAX-elværktøjsprodukter har som standard en medfølgende garanti på 1 år. I den usandsynlige begivenhed, at dit elværktøj bliver defekt pga. materiel skade eller fabriktionsfejl inden for 1 år fra købet, garanterer STANLEY at udskifte eller reparere alle defekte dele omkostningsfrit, eller – efter vores eget skøn – at udskifte varen omkostningsfrit.

3 års garanti

Registrer dit STANLEY FATMAX-elværktøj inden for 4 uger efter købet, og kvalificer dig til en yderligere 2 års garanti. Hvis du har registreret dit elværktøj, garanterer STANLEY, i det usandsynlige tilfælde at dit bliver defekt pga. materiel skade eller fabriktionsfejl, at udskifte eller reparere alle defekte dele omkostningsfrit, eller – efter vores eget skøn – at udskifte varen omkostningsfrit.

FEJLSØGNING

Følg vejledningen nedenfor, hvis apparatet ikke synes at fungere korrekt. Hvis dette ikke løser problemet, bedes du kontakte det lokale STANLEY FATMAX-værksted.



ADVARSEL: Udløs båndhåndtaget for at slukke for plæneklipperen, før du fortsætter, og vent til klingens stopper.

Problem	Mulig løsning
Plæneklipperen virker ikke, når båndhåndtaget aktiveres	Kontroller, at plæneklipperens batteri er korrekt isat, og at knappen på omskifterboksen trykkes helt ned, inden du trækker i båndhåndtaget.
	Slip båndhåndtaget for at slukke for plæneklipperen. Fjern sikkerhedsnøglen og batteripakken, læg plæneklipperen på siden, og kontroller, at klingens kan dreje frit.
	Kontrollér, at batteriets hulrum er fri for snavs og er korrekt tilsluttet.
Motoren stopper under slåning	Er batteriet ladet helt op? Tryk på ladeknappen.
	Slip båndhåndtaget for at slukke for plæneklipperen. Fjern sikkerhedsnøglen og batteripakken, læg plæneklipperen på siden, og kontroller, at klingens kan dreje frit.
	Forøg klippehøjden på hjulene til den højeste position, og start plæneklipperen.
	Kontrollér, at batteriets hulrum er fri for snavs og er korrekt tilsluttet
Plæneklipperen kører, men klipningen er utilfredsstillende	Er batteriet ladet helt op? Tryk på ladeknappen
	Undgå at overbelaste plæneklipperen. Sæt farten ned, eller forøg klippehøjden.
Plæneklipperen er for svær at skubbe	Slip båndhåndtaget for at slukke for plæneklipperen. Afinstaller strømkilde. Læg plæneklipperen på siden, og kontroller:
	<ul style="list-style-type: none"> • Kniven for skarphed - Hold kniven skarp. • Bunden og udkastet for tilstopning. Hjulhøjdejusteringen kan være indstillet for lavt i forhold til græssets tilstand. Forøg klippehøjden.

Problem	Mulig løsning
Plæneklipperen støjer unormalt meget og vibrerer	Slip båndhåndtaget for at slukke for plæneklipperen. Afinstaller strømkilde. Læg plæneklipperen på siden, og kontroller, at klingen ikke er bøjet eller beskadiget. Udskift klingen med en ny fra STANLEY FATMAX, hvis den er beskadiget. Hvis undersiden af plæneklipperen er beskadiget, skal den indleveres til et autoriseret STANLEY FATMAX servicecenter.
	Hvis der ikke er synlige skader på klingen, men plæneklipperen stadig vibrerer: <ul style="list-style-type: none"> • Slip båndhåndtaget for at slukke for plæneklipperen. • Træk plæneklipperens stik ud. • Afmonter hele klingsamlingen som beskrevet i afsnittet Demontering og montering af klinger. • Fjern alt snavs og rengør hver del. • Udskift hver del som beskrevet i afsnittet Demontering og montering af klinger.
	Hvis plæneklipperen stadig vibrerer, skal den indleveres til et autoriseret STANLEY FATMAX servicecenter.
Batteriopladerens LEDs er ikke tændt	Kontrollér stikforbindelsen.
	Udskift oplader.
Plæneklipperen samler ikke græsset op	Udkastet er tilstoppet. Slip båndhåndtaget for at slukke for plæneklipperen. Afinstaller strømkilde. Fjern græs fra udkastet.
	Forøg klippehøjden på hjulene for at afkorte klippelængden.
	Posen er fuld. Tøm posen oftere.

54V RUOHONLEIKKURI

SFMCMW2653

Onnittelut!

Olet valinnut STANLEY FATMAX-työkalun. Monien vuosien kokemus, huolellinen tuotekehitys ja innovaatiot tekevät STANLEY FATMAX-työkaluista luotettavia kumppaneita ammattilaisille.

Tekniset tiedot

SFMCMW2653		
Jännite	V _{bc}	54
Tyyppi		1
Akkutyyppe		Litiumioni
Kuormittamaton nopeus	kierr./min	3300
Terän pituus	cm	51
Paino (ilman akkua)	kg	33

Ääni- ja värinäarvot (triakiaalinen vektorisumma) standardin EN60335 mukaisesti:

L _{PA} (äänenpainetaso)	dB(A)	78,0
L _{WA} (äänitehotaso)	dB(A)	91,5
K (määritetty äänitason epävarmuus)	dB(A)	0,8

Käden/käsivarren painotettu värinäarvo:

Tärinäpäästöarvo a _h =	m/s ²	< 2,5
Epävarmuus K =	m/s ²	1,5

Tässä käyttöohjeessa ilmoitettut värinätasot on mitattu standardin EN60335 mukaisesti. Sitä voidaan käyttää verrattaessa työkaluja keskenään. Sitä voidaan käyttää arvioitaessa altistumista.

VAROITUS: Ilmoitettu värinä esiintyy käytettäessä työkalua sen varsinaiseen käyttötarkoitukseen. Jos työkalua käytetään erilaiseen tarkoitukseen, jos siihen on kiinnitetty erilaisia lisävarusteita tai jos sitä on hoidettu huonosti, värinä voi lisääntyä. Tämä voi vaikuttaa merkittävästi altistumiseen imuria käytettäessä.

Värinälle altistumisen tason arvioinnissa tulee myös ottaa huomioon ne ajat, jolloin työkalusta katkaistaan virta tai se toimii tyhjäkäynnillä. Tämä voi vähentää merkittävästi altistumistasoa laitetta käytettäessä.

Työkalun käyttäjän altistumista värinälle voidaan vähentää merkittävästi pitämällä työkalu ja sen varusteet kunnossa, pitämällä kädet lämpiminä ja kiinnittämällä huomiota työn jaksottamiseen.

Akun tuotenro	Lähtöjännite	Ah	Laturi SFMCB6012
SFMCB6025	54	2,5	X
SFMCB605	54	5	X
SFMCB6075	54	7,5	X

"X" osoittaa, että akku sopii määritettyyn laturiin. Lue lisätietoja ohjekirjasta.

EY-vaatimustenmukaisuusvakuutus

Konedirektiivi



Ruohonleikkuri SFMCMW2653

STANLEY FATMAX ilmoittaa, että tuotteet, jotka on kuvattu kohdassa **Tekniset tiedot** ovat seuraavien direktiivien vaatimusten mukaisia:

2006/42/EY, EN60335-1:2012 + A11:2014, EN 60335-2-77:2010.

Nämä tuotteet täyttävät myös direktiivien 2014/30/EY ja 2011/65/EY vaatimukset. Saat lisätietoja ottamalla yhteyden STANLEY FATMAXIIN. Osoitteet näkyvät käyttöohjeen takasivulla.

Allekirjoittaja vastaa teknisistä tiedoista ja antaa tämän vakuutuksen STANLEY FATMAXIN puolesta.

2000/14/EY, Ruohonleikkuri, 50 <L ≤ 70 cm, liite VI, DEKRA

Certification B.V., Meander 1051 / P.O. Box 5185

6825 MJ ARNHEM / 6802 ED ARNHEM, Netherlands

Ilmoitetun laitoksen tunnusno: 0344

Akustisen tehon taso määräyksen 2000/14/EY (artikla 12, liite III, 50 <L ≤ 70 cm):

L_{PA} (äänenpaine) 78,0 dB(A)

epävarmuus (K) = 1,4 dB(A)

L_{WA} (taattu ääniteho) 98 dB(A)

A. P. Smith

Tekninen päällikkö

STANLEY FATMAX Europe, Egide Walschaertsstraat 14-18,

2800 Mechelen, Belgia

2019-10-11



VAROITUS: Loukkaantumisriskin vähentämiseksi lue tämä käyttöohje.

Määritykset: Turvallisuusohjeet

Alla näkyvät selitykset liittyvät turvallisuuteen. Lue käyttöohje ja kiinnitä huomiota näihin symboleihin.



VAARA: Varoittaa välittömästä vaaratilanteesta, jolloin vaarana on **kuolema tai vakava henkilövahinko**.



VAROITUS: Varoittaa mahdollisesta vaaratilanteesta, jolloin olemassa on **hengenvaara tai vakavan henkilövahingon mahdollisuus**.



HUOMIO: Varoittaa mahdollisesta vaaratilanteesta, jolloin vaarana on **lievä tai keskivakava loukkaantuminen**.

HUOMAUTUS: Viittaa menettelyyn, joka ei välttämättä aiheuta henkilövahinkoa mutta voi aiheuttaa omaisuusvahingon.



Sähköiskun vaara.



Tulipalon vaara.

Turvaohjeet



VAROITUS: Johdottomia laitteita käytettäessä on aina noudatettava asianmukaisia turvaohjeita, jotta tulipalojen, sähköiskujen, henkilövahinkojen ja materiaaliavurioiden riski olisi mahdollisimman pieni.



VAROITUS: Laitetta käytettäessä on noudatettava turvallisuusääntöjä. Lue tämä opas huolellisesti läpi ennen koneen käyttöä oman ja muiden turvallisuuden takia. Säilytä ohjeet myöhempää tarvetta varten.

- Lue nämä ohjeet huolellisesti ennen laitteen käyttöä.
- Käyttötarkoitus kuvataan tässä käyttöohjeessa. Muiden kuin tässä käyttöohjeessa suositeltujen lisävarusteiden tai -osien käyttö sekä laitteen käyttö muuhun kuin käyttöohjeessa suositeltuun tarkoitukseen voi aiheuttaa henkilövahingon vaaran.
- Säilytä nämä käyttöohjeet tulevaa tarvetta varten.

TALLENNA KAIKKI VAROITUKSET JA OHJEET MYÖHEMPÄÄ TARVETTA VARTEN

Laitteen käyttö

Ole aina huolellinen käyttäessäsi laitetta.

- Tätä laitetta ei ole tarkoitettu nuorten tai lihasvoimaltaan heikkojen henkilöiden käyttöön ilman valvontaa.
- Laitetta ei saa käyttää leluna.
- Älä anna lasten tai eläinten tulla lähelle työskentelyaluetta tai koskea laitteeseen.
- Jos laitetta käytetään lasten läheisyydessä, on oltava tarkkaavainen.
- Soveltuu vain kuivaan käyttöympäristöön. Älä anna laitteen kastua.
- Älä upota laitetta veteen.
- Älä avaa laitteen koteloa. Sisällä ei ole mitään huollettavia osia.
- Älä käytä laitetta räjähdysalttiissa ympäristössä, jossa on syttyvää nestettä, kaasua tai pölyä.
- Tarkista aina katsomalla ennen käyttöä, että terät, terän pultit ja leikkuuyksikkö eivät ole kuluneet tai vahingoittuneet. Vaihda kuluneet tai vahingoittuneet terät ja pultit aina sarjoina, jotta tasapaino säilyy.
- Älä koskaan käytä laitetta muiden henkilöiden (erityisesti lapsien) tai eläinten läheisyydessä.
- Muista, että laitteen käyttäjä on vastuussa muille henkilöille tai omaisuudelle aiheutuneista onnettomuuksista tai vaaratilanteista.

Ennen käyttöä

- Käytä laitteen käytön aikana aina tukevia jalkineita ja pitkiä housuja. Älä käytä konetta avojaloin tai avoimia sandaaleja käyttäen. Vältä käyttämästä löysiä vaatteita tai vaatekappaleita, joissa on roikkuvia nauhoja.
- Tarkasta laitteen aiottu käyttöalue perusteellisesti ja poista kaikki esineet, joita laite voi heittää.
- Tarkista aina katsomalla ennen käyttöä, että terä, terän pultit ja teräyksikkö eivät ole kuluneet tai vahingoittuneet. Vaihda kuluneet tai vaurioituneet osat sarjoina koneen tasapainon säilyttämiseksi. Vaihda vaurioituneet tai epäselvät merkit.

Käytön jälkeen

- Kun laitetta ei käytetä, säilytä sitä kuivassa, hyvin tuuletetussa paikassa poissa lasten ulottuvilta.
- Varmista, että lapset eivät pääse käsiksi laitteisiin.
- Kun laitetta säilytetään tai kuljetetaan ajoneuvossa, sijoita se tavaratilaan tai kiinnitä se pitävästi niin, ettei se matkan aikana pääse liikkumaan.

Tarkastus ja korjaus

- Tarkista ennen laitteen käyttöä, ettei laitteessa ole vahingoittuneita tai viallisia osia. Tarkista osien ja kytkimien kunto sekä muut seikat, jotka voivat vaikuttaa laitteen toimintaan.
- Älä käytä laitetta, jos jokin sen osa on vahingoittunut tai viallinen.
- Korjauta tai vaihdata vaurioituneet tai vialliset osat valtuutetussa huoltoliikkeessä.
- Älä koskaan yritä korjata tai vaihtaa muita kuin ohjeissa erikseen määriteltyjä osia.
- Varo leikkuria säädettäessä, että sormesi eivät jää liikkuvien terien/osien ja kiinteästi asennettujen osien väliin.
- Muista teriä huollettaessa, että vaikka virtalähde on sammutettu, terät liikkuvat edelleen.

Ruohonleikkurien lisäturvaohjeet

- Konetta ei saa kuljettaa virran ollessa päällä.
- Pidä ruohonleikkuria työntöaisasta tukevasti molemmin käsin käytön aikana.
- Jos joudut käytön aikana kallistamaan ruohonleikkuria, pidä molemmat kädet koko ajan ajoasennossa. Pidä molemmat kädet ajoasennossa niin kauan, kunnes ruohonleikkuri on jälleen normaaliasennossa.
- Älä käytä radiota tai kuulokkeita ruohonleikkurin käytön aikana.
- Älä koskaan säädä pyörien korkeutta moottorin käydessä tai turva-avaimen ollessa paikallaan kytkentäkotelossa.
- Jos ruohonleikkuri pysähtyy, sammuta leikkuri vapauttamalla kahva, odota terän pysähtymistä ennen kuin yrität avata tukoksen tai poistaa mitään kannen alta.
- Pidä kädet ja jalat poissa leikkausalueelta.
- Pidä terät terävinä. Käytä aina suojäkäsineitä käsitellessäsi ruohonleikkurin terää.
- Jos käytät keräyssäiliötä, tarkista säännöllisesti, ettei se ole kulunut tai rikkoutunut. Jos keräyssäiliö on hyvin kulunut, vaihda se uuteen turvallisuuden vuoksi.

- Ole erittäin varovainen vetäessäsi ruohonleikkuria taaksepäin itseäsi kohti.
 - Älä aseta käsiä tai jalkoja ruohonleikkurin lähelle tai sen alle. Pysy aina loitolla poistoaukosta.
 - Poista ruohonleikkurin aiotulla käyttöalueelta kivet, puunpalaset, johdot, lelut, luut ja muut esineet, jotka terä voisi heittää suurella nopeudella. Terän heittämät esineet voivat aiheuttaa vakavia henkilövahinkoja. Pysy kahvan takana moottorin käytössä.
 - Älä käytä ruohonleikkuria avojaloin tai avonaisten sandaalien kanssa. Käytä aina riittäviä turvajalkineita.
 - Älä vedä ruohonleikkuria taaksepäin, ellei se ole täysin välttämätöntä. Katso aina alas ja taaksesi ennen siirtymistä taaksepäin ja sen aikana.
 - Älä koskaan suuntaa laitteen poistoaukkoa ketään kohti. Vältä poistoaukon suuntaamista seinää tai muuta estettä kohti. Materiaalia voi kimmota takaisin käyttäjää kohti. Sammuta ruohonleikkuri ja pysäytä terä vapauttamalla työntöaisa ennen kuin ylität sorapintaisen alueen.
 - Älä käytä ruohonleikkuria, elleivät keräyssäiliö, poistoaukon suojus, takasuojus ja muut turvalaitteet ole paikoillaan ja kunnossa. Tarkista aika ajoin kaikki suojukset ja turvalaitteet ja varmista, että ne ovat hyvässä käyttökunnossa ja toimivat oikein. Vaihda vahingoittunut suojus tai muu turvalaite ennen laitteen käytön jatkamista.
 - Älä koskaan jätä käynnissä olevaa ruohonleikkuria ilman valvontaa.
 - Pysäytä moottori vapauttamalla kahva, odota, että terä pysähtyy kokonaan, ennen kuin puhdistat ruohonleikkurin tai poistoaukon suojuksen, irrotat ruohonkeräysspussin tai kun poistut ruohonleikkurin luota tai teet säätöjä, korjauksia tai tarkastuksia.
 - Käytä ruohonleikkuria vain päivänvalossa tai hyvässä keinovalossa niin, että terän tiellä olevat esineet näkyvät selvästi ruohonleikkurin käyttöalueelle.
 - Ruohonleikkuria ei saa käyttää alkoholin tai huumeiden vaikutuksen alaisena tai väsyneenä tai sairaana. Pysy aina valppaana, tarkkaile toimenpiteitäsi ja käytä tervettä järkeä.
 - Vältä vaarallisia ympäristöjä. Älä käytä ruohonleikkuria kostealla tai märällä nurmikolla tai sateessa. Varmista aina tukeva jalansija. Kävele, älä juokse.
 - Jos ruohonleikkuri alkaa tärinästä epätavallisesti, vapauta kahva, odota terän pysähtymistä ja tarkista heti tärinän syy. Tärinä on yleensä merkki ongelmista. Tutustu **vianmääritysohjeisiin** saadaksesi selville syyn epätavalliseen tärinään.
 - Käytä aina asianmukaisia suojalaseja ja hengityssuojainta ruohonleikkuria käyttäessäsi.
 - Sellaisten lisävarusteiden tai -laitteiden käyttö, joita ei ole suositeltu käytettäväksi ruohonleikkurin kanssa, saattaa johtaa vaaratilanteeseen. Käytä vain STANLEY FATMAXin hyväksymiä lisävarusteita.
 - Älä kulkota ruohonleikkurin käytön aikana. Seiso aina tukevasti ja tasapainossa ruohonleikkurin käytön aikana.
 - Leikkaa ruoho rinteiden korkeussuuntaan nähden poikittain, älä koskaan ylhäältä alas tai päinvastoin. Toimi erityisen huolellisesti, kun laitteen suuntaa muutetaan rinteessä.
 - Varo koloja, kumpuja, kiviä tai muita näkymättömiä esineitä. Epätasainen maasto voi aiheuttaa liukastumisen tai kaatumisen. Pitkä ruoho voi peittää esteitä.
 - Älä leikkaa märkää ruohoa tai leikkaa hyvin jyrkissä rinteissä. Epävaka asento voi aiheuttaa liukastumisen tai kaatumisen.
 - Älä leikkaa nurmikkoa aivan kuopan, ojan tai pengerryksen lähellä. Voit menettää tasapainon tai jalka voi luistaa.
 - Anna leikkurin aina jäähtyä ennen varastointia.
 - Vedä pistoke irti pistorasiasta ja akku koneesta. Varmista, että kaikki liikkuvat osat ovat pysähtyneet kokonaan:
 - Kun jätät koneen ilman valvontaa.
 - Ennen kuin aloitat tukosten puhdistamisen.
 - Ennen leikkurin tarkastusta, puhdistusta, huoltoa tai säätöä.
- ## Muiden henkilöiden turvallisuus
- Tätä laitetta ei ole tarkoitettu sellaisten henkilöiden (mukaan lukien lapset) käytettäväksi, joiden fyysiset, sensoriset tai henkiset kyvyt tai kokemus ja tietämys ovat rajalliset, ellei heidän turvallisuudestaan vastuussa oleva henkilö valvo tai ohjaa heitä laitteen käytössä.
 - Lapsia on valvottava ja estettävä leikkimästä laitteella.
 - Kun ruohonleikkuri on osunut johonkin. Tarkista laite vaurioiden varalta ja korjaa tarvittaessa.
- ## Vaarat
- Turvamääräysten noudattamisesta ja turvalaitteiden käyttämisestä huolimatta tiettyjä vaaroja ei voida välttää. Näitä ovat seuraavat:
- pyörivien tai liikkuvien osien koskettamisen aiheuttamat vahingot
 - osia, teriä tai lisävarusteita vaihdettaessa aiheutuneet vahingot
 - työkalun pitkäaikaisen käytön aiheuttamat vahingot. Pidä säännöllisiä taukoja työkalun pitkäaikaisen käytön aikana.
 - Kuulon heikkeneminen.
 - työkalua käytettäessä (esimerkiksi puuta, erityisesti tammea, pyökkiä ja MDF-levyjä, käsiteltäessä) syntyneen pölyn sisäänhengityksen aiheuttamat terveysriskit
 - Älä koskaan nosta tai kuljeta laitetta sen moottorin ollessa käynnissä.
- ## Sähköturvallisuus
- Sähkömoottori toimii vain yhdellä jännitteellä. Tarkista aina, että akun jännite vastaa tyyppikilpeen merkittyä jännitettä. Varmista myös, että laturin jännite vastaa verkkovirran jännitettä.
-  STANLEY FATMAX -laturi on kaksoiseristetty standardin EN60335 mukaisesti. Se ei täten vaadi maadoitusjohtoa.
- Jos virtajohto on vaurioitunut, se on vaihdettava valtuutetusta STANLEY FATMAX-huoltopalvelusta saatavilla olevaan johtoon.
- ## Pistokkeen vaihtaminen (koskee vain Isoa-Britanniaa ja Irlantia)
- Jos uusi verkkopistoke täytyy asentaa:
- Hävitä vanha pistoke turvallisesti.
 - Liitä ruskea johdin pistokkeen jännitteeseen liittimeen.

- Liitä sininen johdin nollaliittimeen.



VAROITUS: Maadoitusliittimeen ei tule tehdä liitoksia.

Käytä korkealaatuisten pistokkeiden mukana toimitettuja asennusohjeita. Suositeltu varoake: 3 A.

Jatkojohdon käyttäminen

Jatkojohtoa ei saa käyttää, ellei sen käyttö ole ehdottomasti tarpeen. Käytä laturin ottoteholle soveltuvaa jatkojohtoa (katso **Tekniset tiedot**). Johdinten pienin koko on 1 mm² ja suurin pituus 30 m.

Jos käytät johtokelaa, kelaa johto aina kokonaan auki.

SÄILYTÄ NÄMÄ OHJEET

Laturit

STANLEY FATMAX-laturit eivät vaadi säätöä ja niiden käyttö on suunniteltu mahdollisimman helpoksi.

Kaikkien akkulaturien tärkeät turvallisuusohjeet

SÄILYTÄ NÄMÄ OHJEET: Tämä ohjekirja sisältää tärkeitä turvallisuus- ja käyttöohjeita yhteensopiviin akkulatureihin (katso **Tekniset tiedot**).

- Lue kaikki laturin, akun ja akkua käyttävän tuotteen ohjeet ja varoitusmerkinnät ennen laturin käyttöä.



VAROITUS: Sähköiskuvaara. Älä päästä nestettä laturin sisään. Se voi aiheuttaa sähköiskun.



VAROITUS: Suosittelemme käyttämään vikavirtasuojakytintä, jonka nimellissäännösvirta on korkeintaan 30 mA.



HUOMIO: Palovamman vaara. Loukkaantumisen riskin vähentämiseksi lataa vain ladattavia STANLEY FATMAX-akkuja. Muun tyyppiset akut voivat haljeta ja aiheuttaa henkilövahingon ja vaurioita.



HUOMIO: Lapsia tulee valvoa ja varmistaa, että he eivät leiki laitteella.

HUOMAUTUS: Joissakin olosuhteissa vieras materiaali voi aiheuttaa oikosulkuja laturin sisällä oleviin suojaamattomiin latauskontakteihin laturin ollessa kytkettynä sähköverkkoon. Vieraat johtavat aineet, kuten teräsvilla, alumiinifolio tai metallihiukkaskertymät, niihin kuitenkin rajoittumatta, on pidettävä poissa laturin aukoista. Irrota laturi aina tehonsyötöstä, kun laturissa ei ole akkua. Irrota laturi virtalähteestä ennen kuin yrität puhdistaa sitä.

- **ÄLÄ yritä ladata akkua muilla kuin tässä ohjekirjassa määritetyillä latureilla.** Laturi ja akku on suunniteltu erityisesti toimimaan yhdessä.
- **Näitä latureita ei ole tarkoitettu muuhun tarkoitukseen kuin ladattavien STANLEY FATMAX-akkujen lataamiseen.** Muu käyttö voi aiheuttaa tulipalon, sähköiskun tai jopa kuolettavan sähköiskun vaaran.
- **Älä jätä laturia sateeseen tai lumeen.**
- **Irrota laturi vetämällä aina pistokkeesta johdon sijaan.** Tämä vähentää pistokkeen ja sähköjohdon vahingoittumisen riskiä.

- **Varmista, että johdon päälle ei voida astua, siihen ei voida kaatua ja ettei se voi muutoin vaurioitua tai kulua.**
- **Älä käytä jatkojohtoa, ellei se ole välttämätöntä.** Virheellisen jatkojohdon käyttö voi aiheuttaa tulipalon, sähköiskun tai sähkötapaturman.
- **Älä aseta mitään esineitä laturin päälle tai aseta laturia pehmeälle pinnalle, joka saattaa tukkia ilmanvaihtoaukot ja aiheuttaa ylikuumenemisen laitteen sisällä.** Sijoita laturi pois lämpölähteiden läheltä. Laturi tuulettuu kotolon päällä ja pohjassa olevien aukkojen kautta.
- **Laturia ei saa käyttää, jos sen johto tai pistoke on vaurioitunut**—*vie ne välittömästi vaihdettavaksi.*
- **Älä käytä laturia, jos siihen on kohdistunut terävä isku, se on pudotettu tai muuten vahingoittunut millään tavalla.** *Vie se valtuutettuun huoltooliikkeeseen.*
- **Laturia ei saa purkaa. Vie se valtuutettuun huoltoon, kun huolto tai korjaus on tarpeen.** Virheellinen kokoaminen voi aiheuttaa tulipalon, sähköiskun tai sähkötapaturman.
- Jos virtajohto on vahingoittunut, valmistajan, huollon tai vastaavan pätevän henkilön täytyy vaihtaa se välittömästi.
- **Irrota laturi pistorasiasta ennen puhdistuksen aloittamista. Tämä vähentää sähköiskun vaaraa.** Akun poistaminen ei vähennä riskiä.
- **ÄLÄ KOSKAAN** yritä liittää kahta laturia yhteen.
- **Laturi on tarkoitettu toimimaan tavallisella 230 V kotitaloussähköllä. Älä yritä käyttää mitään muuta kuin määritettyä jännitettä.** Tämä ei koske autolaturia.

Akun lataaminen (kuva B)

1. Yhdistä laturi sopivaan pistorasiaan ennen kuin laitat akun paikoilleen.
2. Aseta akku **19** laturiin ja varmista, että akku on hyvin paikoillaan laturissa. Punainen (latauksen) merkkivalo vilkkuu toistuvasti ilmoittaen, että latausprosessi on alkanut.
3. Kun lataus on valmis, punainen valo jää palamaan jatkuvasti. Akku on täysin ladattu ja sitä voidaan käyttää heti tai sen voi jättää laturiin. Poista akku laturista painamalla akun vapautuspainiketta **20**.

HUOMAUTUS: Jotta varmistat litiumioniakkujen parhaimman mahdollisen suorituskyvyn ja pitkän käyttöiän, akku tulee ladata täyteen ennen ensimmäistä käyttöä.

Laturin toiminta

Katso akun lataustaso alla olevista merkkivaloista.

Laturin merkkivalot	
	Lataus käynnissä
	Ladattu täyteen
	Akun kuuma-/kylmäviive*

*Punainen merkkivalo vilkkuu edelleen ja keltainen merkkivalo palaa kyseisen toiminnon aikana. Kun akku on saavuttanut

oikean lämpötilan, keltainen merkkivalo sammuu ja laturi jatkaa latausta.

Yhteensopiva(t) laturi(t) ei(eivät) lataa viallista akkua. Jos akku on viallinen, merkkivalo ei syty tai laturi ilmoittaa viallisesta akusta tai sen merkkivalo vilkkuu.

HUOMAA: Tämä voi tarkoittaa myös laturivikaa.

Jos laturi ilmoittaa ongelmasta, vie laturi ja akku testattavaksi valtuutettuun huoltopalveluun.

Akun kuuma-/kylmäviive

Kun laturi tunnistaa liian kuuman tai kylmän akun, se käynnistää automaattisesti akun kuuma-/kylmäviiveen, jolloin lataus käynnistyy vasta sitten, kun akku on saavuttanut hyväksyttävän lämpötilan. Laturi siirtyy tämän jälkeen automaattisesti akun lataustilaan. Tämä toiminto takaa akun maksimaalisen käyttöiän. Kylmä akku latautuu hitaammin kuin lämmin akku. Akku latautuu hitaammin koko latausjakson ajan, sen latautumisnopeus ei palaudu nopeaksi, vaikka akku lämpenisi.

Asennus seinään

Nämä laturit on tarkoitettu asennettaviksi seinään tai käytettäviksi pystyasennossa pöydän tai työtason päällä. Jos laturi asennetaan seinään, sijoita laturi pistorasian lähetyville ja kauas kulmista tai muista esteistä, jotka voivat haitata ilmavirtausta. Käytä laturin takaosaa mallina kiinnitysruuvien kiinnittämisessä seinään. Asenna laturi hyvin kiinnitysruuveilla (hankittava erikseen), joiden pituus on vähintään 25,4 mm ruuvien kannan halkaisijan ollessa 7-9 mm. Kiinnitä ruuvit puuhun optimaaliseen syvyyteen jättäen ruuvista näkyville noin 5,5 mm. Kohdista laturin takana olevat reiät ruuveihin ja kiinnitä ne reikiin.

Laturin puhdistusohjeet



VAROITUS: Sähköiskuvaara. Irrota laturi AC-pistorasiasta ennen puhdistusta. Lika ja rasva voidaan poistaa laturin ulkopuolelta kankaalla tai pehmeällä, ei-metallisella harjalla. Älä käytä vettä tai puhdistusaineita. Älä päästä mitään nestettä työkalun sisään. Älä upota mitään työkalun osaa nesteeseen.

Akut

Kaikkien akkujen tärkeät turvallisuusohjeet

Kun tilaat vara-akkuja, muista ilmoittaa luettelonumero ja jännite.

Pakkauksen akkua ei ole ladattu täyteen. Lue seuraavat turvallisuusohjeet ennen akun ja laturin käyttämistä. Noudata sen jälkeen annettuja latausohjeita.

KAIKKI OHJEET TÄYTTY LUKEA

- **Älä lataa tai käytä akkua räjähdysalttiissa ympäristössä, esimerkiksi tilassa, jossa on syttyviä nesteitä, höyryjä tai pölyä.** Akun laittaminen laturiin tai poistaminen laturista voi sytyttää pölyn tai höyryt.
- **Älä koskaan aseta akkua väkisin laturiin. Akkua ei saa muuttaa millään tavalla sen soveltamiseksi yhteensopimattomaan laturiin, muutoin akku voi hajota ja aiheuttaa vakavia henkilövahinkoja.**
- **Lataa akut vain STANLEY FATMAX-latureilla.**

- **ÄLÄ** altista roiskeille tai upota veteen tai muihin nesteisiin.
- **Älä säilytä tai käytä työkalua ja akkua paikassa, jossa lämpötila voi saavuttaa tai ylittää 40 °C (104 °F) (kuten kesällä ulkokotoksissa tai metallirakennuksissa).**
- **Älä polta edes vakavasti vaurioitunutta tai täysin loppuun kulunutta akkua.** Akku voi räjähtää tulesa. Myrkyllisiä höyryjä ja materiaaleja syntyy, kun litiumioniakut poltetaan.
- **Jos pariston sisältöä pääsee iholle, pese iho välittömästi miedolla saippualla ja vedellä.** Jos akun nestettä pääsee silmiin, huuhtele avointa silmää vedellä 15 minuutin ajan tai ärsytyksen poistumiseen saakka. Jos lääkinnällinen apu on tarpeen, akun elektrolyytti sisältää nestemäisiä orgaanisia karbonaatteja sekä litiumsuolaa.
- **Avattujen akkukonjien sisältö voi aiheuttaa ärsytystä hengitysteissä.** Siirty raikkaaseen ilmaan. Jos oireet jatkuvat, ota yhteyttä lääkäriin.



VAROITUS: Palovamman vaara. Akun neste voi olla sytyttävää, jos se altistetaan kipinöille tai liekeille.



VAROITUS: Älä koskaan yritä avata akkua mistään syystä. Jos akun kotelo on murtunut tai vahingoittunut, älä laita sitä laturiin. Älä riko, pudota tai vahingoita akkua. Älä käytä akkua tai laturia, johon on osunut terävä isku, joka on pudotettu tai vahingoittunut millään tavalla (esim. lävistetty naulalla, isketty vasaralla, astuttu päälle). Se voi aiheuttaa jopa kuolettavan sähköiskun. Vahingoittuneet akut tulee palauttaa huoltoon kierrätystä varten.



VAROITUS: Tulipalovaara. Älä varastoi tai kannaa akkuja niin, että metalliesineet pääsevät kosketuksiin akun napoihin. Akkua ei saa esimerkiksi asettaa liinojen päälle, taskuihin, työkalukoteloihin, tuotepakkauksiin, laatikkoihin, jne., joissa on irtonaisia nauloja, ruuveja, avaimia, tms.



HUOMIO: Kun työkalua ei käytetä, aseta se sivulleen vakaalle alustalle paikkaan, jossa se ei aiheuta kompastumis- tai putoamisvaaraa. Jotkut työkalut, joissa on suuret akut, seisovat pystyssä akun varassa, mutta ne kaatuvat helpommin.

Kuljetus



VAROITUS: Tulipalovaara. Akkujen kuljetus voi johtaa tulipaloon, jos akunavat pääsevät vahingossa kosketuksiin johtaviin materiaaleihin. Akkua kuljettaessa tulee varmistaa, että akkujen navat on suojattu ja eristetty hyvin materiaaleista, jotka voivat päästä niihin kosketuksiin ja aiheuttaa oikosulun.

STANLEY FATMAX-akut täyttävät kaikkien soveltuvien teollisuudenalaa koskevien ja lakisäätöiden kuljetusmääräyksien vaatimukset, niihin kuuluvat muun muassa YK:n vaarallisen tavarankuljetusluokituksen, kansainvälisen ilmakuljetusliiton (IATA) vaarallisen tavarankuljetusmääräykset, vaarallisten aineiden kansainvälisen merikuljetussäännösten (IMDG) määräykset sekä eurooppalainen sopimus vaarallisten tavaroiden kansainvälisistä tielukjetuksista (ADR). Litiumionikennot ja -akut on testattu YK:n vaarallisen tavarankuljetuksen osion 38.3 mukaisesti koskien testausohjeita ja testikriteerejä.

Useimmissa tapauksissa STANLEY FATMAX -akun kuljetusta ei luokitella täysin säännöstellyksi luokan 9 vaaralliseksi materiaaliksi. Yleensä luokan 9 täysin säännösteltyä kuljetusta vaaditaan ainoastaan toimituksilta, joiden litiumioniakun energialuokitus on yli 100 wattituntia (Wh). Wattitunnit on merkitty kaikkien litiumioniakkujen pakkaukseen. Määräyksien monimutkaisuuden vuoksi STANLEY FATMAX ei suosittele yksittäisten litiumioniakkujen kuljetusta lentoteitse niiden wattitunneista riippumatta. Työkaluja ja akkuja sisältävät toimitukset (yhdistelmäpakkaukset) voidaan kuljettaa säännöksiä soveltamatta, jos akun wattitunnit ovat korkeintaan 100 Wh.

Oli kyseessä odotettu tai täysin säännöstelty kuljetus, kuljettajien vastuulla on ottaa selvää viimeisimmistä pakkausta, merkkiä/merkintää sekä dokumentaatiota koskevista määräyksistä. Tämän ohjekirjan osion tiedot on annettu hyvässä uskossa ja niiden uskotaan olevan tarkkoja asiakirjan luontihetkellä. Mitään takuita, välillisiä tai suoria, ei kuitenkaan anneta. Ostajan vastuulla on taata, että toiminta on soveltuvien määräyksien mukaista.

Säilytysohjeet

1. Paras säilytyspaikka on kuiva ja viileä paikka suojaa laite suoralta auringonvalolta ja liialliselta lämmöltä tai kylmyydeltä. Kun akkuja ei käytetä, säilytä niitä ympäristölämpötilassa parhaan suorituskyvyn ja käyttöiän varmistamiseksi.
2. Pitkän säilytyksen aikana täyteen ladattu akku on suositeltavaa säilyttää viileässä ja kuivassa paikassa irti laturista.

HUOMAUTUS: Akkuja ei saa asettaa säilöön täysin tyhjinä. Akku on ladattava ennen käyttöä.

Tasomittarilla varustetut akut (kuva C)

Joissakin STANLEY FATMAX -akuissa on tasomittari, jossa on kolme vihreää LED-merkkivaloa. Merkkivalot osoittavat akun jäljelle jäävän virtatason.

Virtamittari osoittaa akun lataustason likimääräisesti seuraavasti:

 75 – 100 % lataustaso

 51 – 74 % lataustaso

 < 50 % lataustaso

 Akku on ladattava

Kytke tasomittari päälle painamalla ja pitämällä tasomittarin painiketta alhaalla. Jokin kolme vihreän LED-merkkivalon valoyhdistelmä syttyy osoittaen jäljelle jäävän virtatason. Kun akkuvirran taso on käyttöajan alapuolella, tasomittari ei syty ja akku on ladattava.

HUOMAA: Tasomittari osoittaa akkuvirran tason ainoastaan viitteellisesti. Se ei osoita laitteen toiminnallisuutta ja se voi vaihdella tuoteosien, lämpötilan ja loppukäyttäjän käytön mukaan.

Laturissa ja akussa olevat merkit

Näissä ohjeissa kuvattujen kuvakkeiden lisäksi laturissa ja akussa voi olla seuraavat merkit:



Lue käyttöohjeet ennen käyttämistä.



Katso latausaika kohdasta **Tekniset tiedot**.



Ei saa kytkeä johtaviin kohteisiin.



Älä lataa viallisia akkuja.



Suojaa vedeltä.



Vaihda vialliset johdot välittömästi ehiin.



Lataa ainoastaan 4 °C - 40 °C lämpötilassa.



Käytettäväksi vain ulkona.



Hävitä akku ympäristöstävällisellä tavalla.

LI-ION



Lataa STANLEY FATMAX -akut ainoastaan määritetyillä STANLEY FATMAX -latureilla. Jos muita kuin yhteensopivia STANLEY FATMAX -akkuja ladataan STANLEY FATMAX -laturilla, akut voivat räjähtää tai aiheuttaa muita vaaratilanteita.



Älä hävitä akkuja polttamalla.

Akkutyyppi

SFMCMW2653 toimii 54V akuilla.

Käytä seuraavia optimaalisen lopputuloksen saavuttamiseksi: SFMCB6025, SFMCB605, SFMCB6075

Katso lisätietoja kohdasta **Tekniset tiedot**.

Pakkauksen sisältö

Pakkauksen sisältö:

- 1 Ruohonleikkuri
- 1 Keräyspussi
- 1 Turva-avain
- 1 Käyttöohje

HUOMAA: Akut, laturit ja pakkaukset eivät kuulu N-malliin. Akut ja laturit eivät kuulu NT-malliin. B-malleissa on Bluetooth®-akut.

HUOMAA: Bluetooth®-merkki ja logot ovat Bluetooth®, SIG, Inc:in rekisteröityjä tavaramerkkejä ja niiden käyttö edellyttää

STANLEY FATMAX -yhtiön lisenssin. Muut tavamerkit ja -nimet ovat vastaavien omistajien omaisuutta.

- *Tarkista laite, osat ja lisävarusteet kuljetusvaurioiden varalta.*
- *Lue tämä käyttöohje huolellisesti ennen laitteen käyttämistä.*

Työkalan merkinnät

Seuraavat kuvakkeet näkyvät laitteessa:



Lue käyttöohjeet ennen käyttämistä.



Käytä kuulonsuojaimia.



Käytä suojalaseja.



Varo teräviä teriä. Terien kiertäminen jatkuu senkin jälkeen, kun moottori on sammutettu. Poista katkaiseva laite ennen huoltoa.



Varo sinkoilevia esineitä. Pidä sivulliset poissa leikkausalueelta.



Direktiivin 2000/14/EY mukainen taattu ääniteho.



Älä altista vesisateelle.



Terien liike jatkuu vielä hetken moottorin sammuttamisen jälkeen.

Päivämääräkoodin paikka (kuva A)

Päivämääräkoodi **38**, joka sisältää myös valmistusvuoden, on painettu tuotteen koteloon.

Esimerkki:

2019 XX XX

Valmistusvuosi

Kuvaus (kuva A)



VAROITUS: Älä tee laitteen tai sen osiin mitään muutoksia. Muutoin voi aiheutua omaisuus- tai henkilövahinkoja.

- | | |
|----------------------|--------------------------------------|
| 1 ON-OFF-virtarasia | 8 Kahvan säilytyskotelon syvennykset |
| 2 ON-OFF-virtakytkin | 9 Akkuportin kansi |
| 3 Turva-avain | 10 Leikkauskorkeuden säätövipu |
| 4 Kahva | 11 Takaluukun kansi |
| 5 Lisäkahva | 12 Keräyspussi |
| 6 Kahvan lukitukset | 13 Keräyspussin kahva |
| 7 Kahvan kannattimet | 14 Ylempi kantokahva |

Käyttötarkoitus

Tämä ruohonleikkuri on tarkoitettu ammattimaiseen ruohonleikkuuseen.

ÄLÄ käytä kosteissa olosuhteissa tai jos laitteen lähellä on syttyviä nesteitä tai kaasuja.

Tämä ruohonleikkuri on korkealuokkainen laite ruohonhoitoon.

ÄLÄ anna lasten koskea laitteeseen. Kokemattomat henkilöt saavat käyttää tätä laitetta vain valvotusti.

ASENNUS



VAARA: Vakavan henkilövahingon vaaran vähentämiseksi katkaise laitteesta virta, irrota turva-avain ja poista akku ennen kokoamista, säätämistä tai varusteiden irrottamista tai asentamista. Tahaton käynnistyminen aiheuttaa vahingon.

Kahvan korkeuden säätäminen (kuva B)

Leikkuri on säilytystilassa. Kahva on säädettävä käyttöasentoon ennen jatkamista.

1. Avaa kahva **4** säilytysasenosta kääntämällä kaksi kahvan lukitusta **6** 90°. Kahvan lukitukset sijaitsevat kahvan molemmilla puolilla kuvan B mukaisesti.
2. Nosta kahva käyttöasentoon.
3. Paikanna kolme kahvan syvennystä **34** kahvan kannattimissa **7** kuvan B mukaisesti.
4. Säädä kahva käyttäjän kannalta parhaimpaan asentoon ja lukitse kahva paikoilleen kääntämällä kahvan lukituksia 90° taaksepäin, jolloin kahvan lukitukset **6** napsahtavat haluttuihin syvennyksiin.

Keräyspussi (kuva C)



VAARA: Poista turva-avain ja akku takaluukun kantta avatessa ja pussia asentaessa.

1. Nosta takaluukun kansi **11** ja aseta keräyspussi **12** leikkuriin niin, että pussin koukut **35** ovat kielekkeiden **18** varassa kuvan C mukaisesti. Laske sen jälkeen takaluukun kansi alas.

KÄYTTÄMINEN



VAARA: Vakavan henkilövahingon vaaran vähentämiseksi katkaise laitteesta virta, irrota turva-avain ja poista akku ennen säätämistä tai varusteiden irrottamista tai asentamista. Tahaton käynnistyminen aiheuttaa vahingon.

Akun asentaminen ja poistaminen (kuvat A, D)



VAARA: VARMISTA ENNEN AKUN IRROTTAMISTA TAI ASENTAMISTA, ETTÄ TURVA-AVAIN ON POISTETTU.

HUOMAA: Parhaiden tuloksien saavuttamiseksi on varmistettava, että akku on ladattu täyteen.

Akun asentaminen

1. Nosta akkuportin kansi **9** ylös ja pidä sitä ylhäällä päästäksesi akkuporttiin **19**.
2. Liu'uta akku **20** akkuporttiin, kunnes kuulet äänimerkin (kuva D). Varmista, että akku on kokonaan paikoillaan ja lukittu paikoilleen.
3. Sulje akkuportin kansi. Varmista, että kansi on kokonaan kiinni ennen leikkurin käynnistämistä.

Akun poistaminen

1. Avaa akkuportin kansi **9** yllä kuvatulla tavalla.
2. Paina akun vapautuspainiketta **21** leikkurissa ja vedä akku **20** irti työkalusta.

TÄMÄ OHJEKIRJA TULEE LUKEA ENNEN LEIKKURIN KÄYTTÄMISTÄ

Katso täydellinen osaluettelo tämän ohjekirjan alussa olevasta kuvasta A. Säilytä tämä ohjekirja myöhempää käyttöä varten.



VAARA: Terävä pyörivä terä. Älä käytä leikkuria silppuamistilassa, jos jousi ei lukitse takaluukkuja ja sivussa olevaa poistoaukon luukkuja. Muutoin seurauksena voi olla vakaviakin vammoja. Vie leikkuri lähimpään huoltoliikkeeseen korjattavaksi.



VAARA: Älä käytä leikkuria, ellei kahva ole lukittunut kiinni.



VAARA: Terävä pyörivä terä. Älä koskaan käytä leikkuria pussituksissa, ellei ruohonkeräysspussin kookut ole hyvin paikoillaan leikkurissa ja takana olevan poistoaukon luukku ole hyvin ruohonkeräysspussin yläosaa vasten. Muutoin vaarana on vakava henkilövahinko.



VAROITUS: Anna leikkurin käydä omaan tahtiinsa. Vältä työkalun ylikuormittamista.

Leikkurin korkeuden säätäminen (kuva E)

Leikkaukorkeutta säädetään korkeudensäätimellä.

HUOMAA: Jos et ole varma leikkaukorkeudesta, aloita leikkaukorkeuden säätöviivun **10** ollessa laitteen takaosassa ja säädä korkeutta tarvittaessa kuvan E mukaisesti.

Leikkaukorkeuden säätäminen

1. Vedä leikkaukorkeuden säätövipu **10** pois lukitusurasta **22**.
2. Siirrä vipua laitteen takaosaa kohti, jos haluat lisätä leikkaukorkeutta.
3. Siirrä vipua laitteen etuosaa kohti, jos haluat laskea leikkaukorkeutta.
4. Työnää korkeuden säätövipu johonkin lukitusurista.

Turva-avain (kuva F)



VAARA: Terävä pyörivä terä. Voit estää langattoman leikkurisi käynnistymisen vahingossa tai luvattoman käytön irrotettavalla turva-avaimella **3**, joka kuuluu leikkuriin. Ruohonleikkurisi on kokonaan pois käytöstä, kun turva-avain on irrotettu leikkurista.

HUOMAA: Turva-avaimessa on kiinnitysköysi, jotta se voidaan ripustaa säilöön lasten ulottamattomissa olevaan paikkaan. Turva-avainta ei saa sitoa leikkuriin.

VAARA: Pyörivät terät voivat aiheuttaa vakavia vammoja. Vakavien henkilövahinkojen välttämiseksi turva-avain ja akku tulee irrottaa, kun laite jätetään ilman valvontaa tai kun leikkuria ladataan, puhdistetaan, huolletaan, kuljetetaan, nostetaan tai varastoidaan.

Ruohonleikkurin käynnistäminen (kuva G)



VAARA: Terävä pyörivä terä. Älä koskaan yritä ohittaa tämän kytkinrasian ja turva-avaimen

toimintaa. Muutoin seurauksena voi olla vakaviakin vammoja.

HUOMAA: Leikkuria voidaan käyttää, kun akku ja turva-avain on asennettu.

1. Aseta turva-avain **3** ON-OFF -kytkinrasiaan **1**, kunnes se on kokonaan kotelon sisällä kuvan G mukaisesti. Leikkuri on nyt käyttövalmis.
2. Tässä ruohonleikkurissa on erityinen ON-OFF-kytkinrasia **1**. Käytä ruohonleikkuria painamalla ja pitämällä alhaalla ON-OFF -virtapainiketta **2** ON-OFF-kytkinrasia **1**, vedä sitten työntöaisa **5** ohjaustankoon kuvan G mukaisesti. Vapauta ON-OFF -virtapainike, kun leikkuri käynnistyy.
3. Ruohonleikkuri sammutetaan vapauttamalla työntöaisa **5**.



VAROITUS: Älä koskaan yritä lukita kytkintä tai työntöaisaa käyttöasentoon.

HUOMAA: Alkueuntoon palautuessaan työntöaisa aktivoi "automaattisen jarrutusmekanismin". Moottorissa on mekaaninen jarru, joka pysäyttää terän pyörimisen kolmen sekunnin kuluessa.

Leikkurin ylikuormitus

Jotta ylikuormittamisen aiheuttamilta vaurioilta vältyttäisiin, älä yritä poistaa liikaa ruohoa yhdellä kertaa. Hidasta vauhtia tai nosta leikkaukorkeutta.

Säilytys (kuva A, H)



VAARA: Pyörivä terä voi aiheuttaa vakavia vammoja. Sammuta ruohonleikkuri vapauttamalla työntöaisa **5**, irrota turva-avain ja akku ennen ruohonleikkurin nostoa, siirtoa tai varastointia. Säilytä kuivassa paikassa.



HUOMIO: Puristumiskohta. Vältä puristumisvammat pitämällä sormet pois kahvojen kannattimien alueelta, kun kahvoja taitetaan alas.

Leikkurin kahva voidaan taittaa helposti alas nopeaa ja kätevää säilytystä varten.

1. Kahva **4** voidaan avata vetämällä kahvan molemmilla puolilla olevia kahvan lukituksia **6** ja kääntämällä neljänneskierroksen verran.
2. Taita kahva leikkurin etuosan kuvan H mukaisesti.
3. Paikanna kahvan säilytyskotelon syvennykset kahvan kannattimissa **7** kuvan H mukaisesti.
4. Lukitse kahva paikoilleen avaamalla kahvan lukitukset **6**, jolloin ne kiinnittyvät säilytyskotelon syvennyksiin. Varmista, että kahva on hyvin paikoillaan kuvan H mukaisesti.

Ruohonleikkurin kantaminen (kuvat A, I)



VAARA: Pyörivät terät voivat aiheuttaa vakavia vammoja. Vakavien henkilövahinkojen välttämiseksi turva-avain ja akku tulee irrottaa, kun laite jätetään ilman valvontaa tai kun leikkuria ladataan, puhdistetaan, huolletaan, kuljetetaan, nostetaan tai varastoidaan.

Ruohonleikkuria voidaan kantaa kätevästi kantokahvasta **14**. ÄLÄ yritä nostaa leikkuria tarttumalla pääkahvasta **4**.

Vinkkejä ruohon leikkaamiseen (kuva A)



VAROITUS: TARKASTA AINA RUOHONLEIKKURIN SUUNNITELTU KÄYTTÖALUE JA POISTA SIITÄ KIVET, PUUNPALASET, JOHDOT, LUUT JA MUUT ESINEET, JOITA LEIKKURIN PYÖRIVÄ TERÄ VOI SINGOTA.



VAROITUS: Leikkaa ruoho rinteessä poikittain, ei ylhäältä alas tai päinvastoin. Toimi erityisen huolellisesti, kun laitteen suuntaa muutetaan rinteessä. Älä työskentele liian jyrkissä rinteissä. Varmista aina tukeva asento.

- Sammuta ruohonleikkuri vapauttamalla työntöaisa, ennen kuin ylität sorapintaisen alueen (jotta pyörivä terä ei lennättäisi kiviä).
- Aseta leikkauskorkeus ylimpään asentoon, jos maasto on hyvin epätasaisa tai heinikko pitkää. Jos ruohoa leikataan kerralla liikaa, moottori ylikuormittuu ja pysähtyy.
- Jos ruohonkeräyspussia **12** käytetään ruohon nopeimmalla kasvukaudella, ruohosilppu voi vähitellen tukkia poistoaukon. Sammuta ruohonleikkuri vapauttamalla työntöaisa ja irrottamalla turva-avain sekä akku. Irrota ruohonkeräyspussi ja ravista ruohosilppu pussin perälle. Puhdista myös poistoaukon reunoille pakkautunut ruohosilppu. Vaihda ruohonkeräyspussi.
- Jos ruohonleikkuri alkaa täristä poikkeavasti, vapauta työntöaisa leikkurin sammuttamiseksi ja irrota turva-avain sekä akku. Tarkista välittömästi tärinän syy. Tärinä on merkki ongelmasta. Älä käytä ruohonleikkuria, ennen kuin huoltotarkastus on tehty. Katso lisätietoja tämän käyttöohjeen kohdasta **Vianmäärittäminen**.
- Varmista terien terävyys ja hyvä tasapaino parasta leikkaustulosta varten.
- Tarkista ja puhdista leikkuri huolellisesti aina käytön jälkeen, sillä ruohokertymät alustassa heikentävät suorituskykyä.
- Sammuta aina ruohonleikkuri vapauttamalla työntöaisa. Irrota turva-avain ja akku aina, kun ruohonleikkuri jää valvomatta lähyksikin aikaa.

Seuraava ohjeet auttavat tehostamaan johdottoman ruohonleikkurin käyttöä:

- Hidasta vauhtia paikoissa, joissa ruoho on tavanomaista pidempää tai paksumpaa.
- Vältä leikkaamasta ruohoa, kun ruoho on märkää tai kosteaa.
- Leikkaa ruoho säännöllisesti, erityisesti nopeimman kasvukauden aikana.

HUOMAA: Leikkuri on suositeltavaa ladata uudelleen käytön jälkeen akun käyttööän maksimoimiseksi. Akun tiheä lataus ei heikennä akun kuntoa. Lataamalla sen usein varmistat, että akku on ladattu täyteen ja valmis käytettäväksi. Jos akkua säilytetään täyteen lataamattomana, akun käyttöikä lyhenee.

HUOLTO



VAARA: Vakavan henkilövahingon vaaran vähentämiseksi katkaise laitteesta virta, irrota turva-avain ja poista akut ennen säätämistä tai

varusteiden irrottamista tai asentamista. Tähän käynnistyminen aiheuttaa vahingon.

Terän irrottaminen ja asentaminen (kuvat J–L)



VAARA: HENKILÖVAHINGOVAARA. VARMISTA TERÄJÄRJESTELMÄN ASENTAMISEN AIKANA, ETTÄ OSAT ON ASENNETTU OIKEIN ALLA OLEVIEN OHJEIDEN MUKAISESTI. TERÄN TAI MUIDEN TERÄJÄRJESTELMÄN OSIEN VIRHEELLINEN ASENNUS VOI JOHTAA VAKAVIIN HENKILÖVAHINKOIHIN.



VAARA: Vakavan henkilövahingon vaaran vähentämiseksi katkaise laitteesta virta, irrota turva-avain ja poista akku ennen säätämistä tai varusteiden irrottamista tai asentamista. Tähän käynnistyminen aiheuttaa vahingon.

1. Leikkaa 2" x 4" puukappaletta **23** (pituus noin 610 mm), jotta terä ei pyörisi laippamutterin **24** irrottamisen aikana.



VAROITUS: Käytä käsineitä ja suojalaseja. Käännä ruohonleikkuri kyljelleen. Varo leikkurin terävää terää.

2. Aseta puukappale paikoilleen ja irrota laippamutteri **24** kiertämällä sitä vastapäivään 18 mm:n avaimella **25** kuvan J mukaisesti.
3. Irrota nelikulmainen metallinen terän välirengas **26**, nelikulmainen muovinen terän eristin **27** ja terä **28** kuvan K mukaisesti. Terän puhallinta **29** ei saa irrottaa. Tarkista kaikkien osien kunto ja vaihda tarvittaessa.
4. Asenna teroitettu tai uusi (STZMW353) terä **28** terän puhaltimen tukikappaleesta **30** kuvan K mukaisesti.

HUOMAA: Varmista teroitettua tai uutta terää vaihtaessa terän puhaltimen tukikappaleeseen, että terän "RUOHOPUOLI" osoittaa maahan palauttaessa leikkuria normaaliin yläasentoon.

5. Asenna muovinen eristin **27** terään niin, että sen toisella puolella oleva korotettu huullos tulee terän reunoja vasten.
6. Aseta terän välirengas **26** niin, että se menee eristysrenkaan toisella puolella olevan korokehulloksen sisään. Kohdista terän välirengaan keskiaukon suorat sivut terää ja välirengasta pyörittävän akselin vastaaviin tasopintoihin.
7. Aseta puukappale paikoilleen terän kierron estämiseksi kuvan L mukaisesti. Asenna laippamutteri **24** laippa terän välirengasta **26** vasten ja kiristä terä **28** hyvin avaimella **25**.

Terän teroittaminen

TERÄVÄ TERÄ LEIKKAA RUOHOA PARHAITEN. TYLSÄ TERÄ EI LEIKKAA RUOHOA SIISTISTI.



VAROITUS: Käytä suojäkäsineitä ja asianmukaisia suojalaseja, kun irrotat, teroitat ja kiinnität terää. Varmista, että turva-avain ja akku on irrotettu.

Normaalioloissa yleensä riittää, kun terä teroitetaan kaksi kertaa kesässä. Hiekkaa tylsyyttää terän nopeasti. Jos ruoho kasvaa hiekkamaassa, terää voi joutua teroittamaan useammin. **VAIHDA VÄÄNTYNYT TAI VAURIOITUNUT TERÄ VÄLITTÖMÄSTI.**

Terän teroittamisessa huomioitavaa

- Varmista, että terän tasapaino säilyy.
- Säilytä terän alkuperäinen teroituskulma.
- Teroita leikkaavat kohdat terän molemmin puolin ja poista metallia saman verran molemmilta puolilta.

Terän teroittaminen ruuvipenkissä (kuva M)

1. Varmista aina ennen terän irrottamista, että työntöaisa on vapautettu, terä on pysähtynyt, turva-avain ja akku on irrotettu.
2. Poista terä ruohonleikkurista. Lue kohta **Terän irrottaminen ja asentaminen**.
3. Kiinnitä terä **28** ruuvipenkkiin **31**.
4. Käytä suojalaseja ja -käsineitä ja varo viiltoja.
5. Viilaa terän leikkauspinnat hienolla viillalla **32** tai hiomakivellä. Säilytä alkuperäinen leikkauskulma.
6. Tarkista terän tasapaino. Katso **terän tasapainotusohjeet**.
7. Vaihda leikkurin terä ja kiristä hyvin.

Terän tasapainottaminen (kuva N)

Tarkista terän **28** tasapaino asettamalla terän keskellä oleva reikä nauaan tai pyöreään ruuvimeisseliin **33**, joka on kiinnitetty ruuvipenkkiin **31** vaaka-asentoon. Jos jokin terän pää pyörii alaspäin, viilaa laskevan päään terävää reunaa. Terä on tasapainotettu, kun kumpikaan pää ei painu alas.



Voiteleminen

Voitelu ei ole tarpeen. Älä voitele pyöriä. Niiden muoviset laakeripinnat eivät vaadi voitelua.



Puhdistaminen

Vapauta työntöaisa **5** leikkurin kytkemiseksi pois päältä, anna terän pysähtyä ja poista turva-avain. Irrota alustan alapintaan mahdollisesti tarttunut leikkujäte. Tarkista useiden käyttökertojen jälkeen kiinnikkeiden pitävyyttä.



VAROITUS: Puhalla lika ja pöly kotelosta kuivalla ilmalla, kun sitä kertyy ilmanvaihtoaukkoihin tai niiden ympärille. Käytä tällöin hyväksytyjä silmäsuojuksia ja hengityssuojainta.



VAROITUS: Älä koskaan puhdistaa muita kuin metallipintoja liuottimien tai muiden voimakkaiden kemikaalien avulla. Nämä kemikaalit voivat heikentää näissä osissa käytettyjä materiaaleja. Käytä vain vedellä ja miedolla pesuaineella kostutettua kangasta. Älä päästä mitään nestettä työkalun sisään. Älä upota mitään työkalun osaa nesteeseen.

Vapauta työntöaisa **5** leikkurin kytkemiseksi pois päältä, anna terän pysähtyä ja poista sitten akku ja turva-avain. Irrota alustan alapintaan mahdollisesti tarttunut leikkujäte. Tarkista useiden käyttökertojen jälkeen kiinnikkeiden pitävyyttä.

Korroosio

Lannoitteet ja muut puutarhojen kemikaalit sisältävät aineita, jotka voivat edistää metallien korroosiota. Jos ruohonleikkurin käyttöalueelle on levitetty lannoitteita tai kemikaaleja, ruohonleikkuri on puhdistettava heti käytön jälkeen seuraavasti: Sammuuta ruohonleikkuri vapauttamalla työntöaisa **5** ja poista akku ja irrota turva-avain. Pyyhi lannoitteelle altistuneet osat kostealla rievulla.



HUOMIO: Leikkuriin ei saa suihkuttaa tai kaataa vettä sen puhdistamiseksi. Älä säilytä laitetta lannoitteiden tai kemikaalien päällä tai niiden lähellä. Muutoin seurauksena voi olla nopea korroosio.

Lisävarusteet



VAROITUS: Muuta kuin STANLEY FATMAXin lisävarusteita ei ole testattu tämän työkalun kanssa, joten niiden käyttäminen voi olla vaarallista. Käytä tämän laitteen kanssa vain STANLEY FATMAX -yhtiön suosittelemia varusteita vahingoittumisvaaran vähentämiseksi.

Saat lisätietoja sopivista lisävarusteista jälleenmyyjältäsi.

Ympäristön suojeleminen



Toimita tämä laite kierrätykseen. Tällä symbolilla merkityt tuotteet ja akkuja/paristoja ei saa hävittää normaalin kotitalousjätteen mukana.



Tuotteissa ja akuissa on materiaaleja, jotka voidaan kerätä tai kierrättää uudelleen käyttöä varten. Kierrätä sähkölaitteet ja akut paikallisten määräyksien mukaisesti. Lisätietoa on saatavilla osoitteessa www.2helpU.com.

Ladattava akku

Tämä pitkään kestävä akku täytyy vaihtaa, kun ne eivät enää tuota riittävää tehoa töissä, jotka voitiin aikaisemmin tehdä helposti. Teknisen käyttöiän päätyttyä se tulee hävittää ympäristöstävällisest:

- Anna akun tyhjentyä kokonaan ja poista se sitten työkalusta.
- Li-lon-akut ovat kierrätettäviä. Vie ne jälleenmyyjälle tai paikalliseen kierrätyspisteeseen. Kerätyt akut kierrätetään tai hävitetään oikein.

Takuu

Yhden vuoden takuu

Kakki STANLEY FATMAX -sähkötyökalut sisältävät vakiona yhden vuoden takuun. Mikäli sähkötyökalussa havaitaan materiaali- tai valmistusvika yhden vuoden kuluessa hankinnasta, STANLEY vaihtaa tai korjaa kaikki vialliset osat maksutta, tai – harkintamme mukaan – vaihtaa tuotteen maksutta uuteen.

Kolmen vuoden takuu

Rekisteröi STANLEY FATMAX -sähkötyökalusi neljän viikon kuluessa hankinnasta ja saat ylimääräisen kahden vuoden takuun. Kun olet rekisteröinyt sähkötyökalusi ja siinä havaitaan materiaali- tai valmistusvika, STANLEY vaihtaa tai korjaa kaikki vialliset osat maksutta, tai – harkintamme mukaan – vaihtaa tuotteen maksutta uuteen.

VIANMÄÄRITYS

Jos laite ei näytä toimivan oikein, noudata seuraavia ohjeita. Jos tämä ei auta, ota yhteys paikalliseen STANLEY FATMAX-huoltoliikkeeseen.



VAROITUS: Ennen jatkamista sammuta ruohonleikkuri vapauttamalla työntöaisa ja odota kunnes terä pysähtyy.

Ongelma	Mahdollinen ratkaisu
Ruohonleikkuri ei toimi, kun työntöaisan kahva on aktivoitu.	<p>Tarkista, että leikkurin akku on asennettu oikein sähköverkkoon ja että kytkinkotelon painike on painettu kokonaan alas ennen työntöaisan vetämistä.</p> <p>Sammuta ruohonleikkuri vapauttamalla työntöaisa. Irrota turva-avain ja akku, käännä ruohonleikkuri kyljelleen ja tarkista, että terä pääsee pyörimään esteettä.</p> <p>Tarkista, että akkukotelo on puhdas ja että akku on kiinnitetty kunnolla.</p> <p>Onko akku on täysin latautunut? Tarkista varaustila painamalla painiketta.</p>
Moottori pysähtyy kesken käytön	<p>Sammuta ruohonleikkuri vapauttamalla työntöaisa. Irrota turva-avain ja akku, käännä ruohonleikkuri kyljelleen ja tarkista, että terä pääsee pyörimään esteettä.</p> <p>Nosta leikkauskorkeus ylimmälle tasolle ja käynnistä ruohonleikkuri.</p> <p>Tarkista, että akkukotelo on puhdas ja että akku on kiinnitetty kunnolla.</p> <p>Onko akku on täysin latautunut? Tarkista varaustila painamalla painiketta.</p> <p>Vältä ylikuormittamista leikkuria. Hidasta vauhtia tai nosta leikkauskorkeutta.</p>
Leikkuri toimii, mutta leikkaustulos on heikko.	<p>Sammuta ruohonleikkuri vapauttamalla työntöaisa. Irrota teholaähde. Käännä ruohonleikkuri kyljelleen ja tee seuraavat tarkistukset:</p> <ul style="list-style-type: none"> • Terän kunto. Pidä terä aina terävänä. • Leikkurin alaosan ja poistoaukkoon mahdollisesti kertynyt ruohosilppu. <p>Leikkaustaso on ehkä säädetty olosuhteisiin nähden liian alas. Nosta leikkaustasoa.</p>
Ruohonleikkuri on raskas työntää.	<p>Sammuta ruohonleikkuri vapauttamalla työntöaisa. Irrota teholaähde. Nosta leikkaustasoa, jotta ruohon vastus vähenee. Tarkista kaikkien pyörien esteetön pyörintä.</p>

Ongelma	Mahdollinen ratkaisu
Ruohonleikkuri on normaalia äänekkäämpi ja tarisee.	<p>Sammuta ruohonleikkuri vapauttamalla työntöaisa. Irrota teholaähde. Käännä ruohonleikkuri kyljelleen ja tarkista, ettei terä ole vääntynyt tai muuten vahingoittunut. Jos terä on vahingoittunut, vaihda sen tilalle STANLEY FATMAXin vaihtoterä. Jos ruohonleikkurin alusta on vahingoittunut, toimita leikkuri valtuutettuun STANLEY FATMAX-huoltoon korjattavaksi.</p> <p>Näkyviä terävuorioita ei ole havaittavissa, mutta ruohonleikkuri silti tarisee:</p> <ul style="list-style-type: none"> • Sammuta ruohonleikkuri vapauttamalla työntöaisa. • Irrota leikkuri virtalähteestä. • Pura koko teräkokoonpano osion Terän irrotus ja asennus mukaisesti. • Poista mahdolliset jäämät ja puhdistaa kaikki osat. • Asenna osat takaisin osion Terän irrotus ja asennus mukaisesti. <p>Jos ruohonleikkuri edelleen tarisee, toimita se valtuutettuun STANLEY FATMAX-huoltoon korjattavaksi.</p>
Akkulaturin LED-merkkivalot eivät pala.	<p>Tarkista pistokeliitäntä.</p> <p>Vaihda laturi.</p>
Ruohonleikkuri ei kerää leikattua ruohoa talteen pussiin.	<p>Poistoaukko on tukossa. Sammuta ruohonleikkuri vapauttamalla työntöaisa. Irrota teholaähde. Puhdistaa poistoaukko leikkuujätteestä.</p> <p>Lyhennä leikattavaa määrää nostamalla leikkauskorkeutta.</p> <p>Pussi on täynnä. Tyhjennä pussi useammin.</p>

ΧΛΟΟΚΟΠΤΙΚΗ ΜΗΧΑΝΗ 54 V

SFMCMW2653

Συγχαρητήρια!

Έχετε επιλέξει ένα εργαλείο STANLEY FATMAX. Η πολυετής εμπειρία, η σχολαστική διαδικασία ανάπτυξης προϊόντων και η καινοτομία, καθιστούν τη STANLEY FATMAX έναν από τους πιο αξιόπιστους εταίρους για επαγγελματίες χρήστες ηλεκτρικών εργαλείων.

Τεχνικά χαρακτηριστικά

SFMCMW2653		
Τάση	V _{bc}	54
Τύπος		1
Τύπος μπαταρίας		Ιόντων λιθίου
Ταχύτητα χωρίς φορτίο	σ.α.λ.	3300
Μήκος λεπίδας	cm	51
Βάρος (χωρίς πακέτο μπαταρίας)	kg	33

Τιμές θορύβου και κραδασμών (διανυσματικό άθροισμα τριών αξόνων) σύμφωνα με το EN60335:

L _{PA} (στάθμη ηχητικής πίεσης εκπομπών θορύβου)	dB(A)	78,0
L _{WA} (στάθμη ηχητικής ισχύος)	dB(A)	91,5
K (αβεβαιότητα αναφερόμενης στάθμης ήχου)	dB(A)	0,8

Σταθμισμένη τιμή κραδασμών συστήματος χειριού/βραχίονα:

Τιμή εκπομπών κραδασμών a _H =	m/s ²	<2,5
Αβεβαιότητα K =	m/s ²	1,5

Το επίπεδο εκπομπών κραδασμών που αναφέρεται στο παρόν δελτίο πληροφοριών έχει μετρηθεί σύμφωνα με τυποποιημένη διαδικασία δοκιμής που αναφέρεται στο πρότυπο EN60335 και μπορεί να χρησιμοποιηθεί για τη σύγκριση ενός εργαλείου με άλλο. Μπορεί να χρησιμοποιηθεί για μια προκαταρκτική αξιολόγηση της έκθεσης σε κραδασμούς.

ΠΡΟΕΙΔΟΠΟΙΗΣΗ: Το αναφερόμενο επίπεδο εκπομπής κραδασμών αντιστοιχεί στις βασικές εφαρμογές του εργαλείου. Ωστόσο, αν το εργαλείο χρησιμοποιηθεί για διαφορετικές εφαρμογές, με διαφορετικά αξεσουάρ ή αν δεν συντηρείται κανονικά, η εκπομπή κραδασμών μπορεί να διαφέρει. Αυτό ενδέχεται να αυξήσει σημαντικά το επίπεδο έκθεσης στη συνολική διάρκεια του χρόνου λειτουργίας.

Μια εκτίμηση του επιπέδου έκθεσης θα πρέπει να λαμβάνει υπόψη και τους χρόνους που το εργαλείο είναι απενεργοποιημένο ή λειτουργεί αλλά στην πραγματικότητα δεν εκτελεί εργασία. Αυτό μπορεί να μειώσει σημαντικά το επίπεδο έκθεσης για τη συνολική περίοδο εργασίας.

Προσδιορίστε πρόσθετα μέτρα ασφαλείας για προστασία του χειριστή από τις επιπτώσεις των κραδασμών όπως: συντήρηση του εργαλείου και των αξεσουάρ, διατήρηση των χεριών θερμών, οργάνωση των σχημάτων εργασίας.

Κατηγορία μπαταρίας	Τάση εξόδου	Ah	Φορτιστής SFMCB6012
SFMCB6025	54	2,5	X
SFMCB605	54	5	X
SFMCB6075	54	7,5	X

Το "X" υποδεικνύει ότι το πακέτο μπαταρίας είναι συμβατό με αυτόν τον συγκεκριμένο φορτιστή. Διαβάστε το εγχειρίδιο οδηγιών για πιο συγκεκριμένες πληροφορίες.

Δήλωση συμμόρφωσης ΕΚ

Οδηγία σχετικά με τα μηχανήματα



ΧΛΟΟΚΟΠΤΙΚΗ ΜΗΧΑΝΗ SFMCMW2653

Η STANLEY FATMAX δηλώνει ότι αυτά τα προϊόντα που περιγράφονται στα **Τεχνικά χαρακτηριστικά** συμμορφώνονται με τα ακόλουθα:

2006/42/ΕΚ, EN60335-1:2012 + A11:2014, EN 60335-2-77:2010.

Αυτά τα προϊόντα συμμορφώνονται επίσης με την Οδηγία 2014/30/ΕΕ και 2011/65/ΕΕ. Για περισσότερες πληροφορίες, παρακαλείσθε να επικοινωνήσετε με τη STANLEY FATMAX στην παρακάτω διεύθυνση ή να ανατρέξετε στο πίσω μέρος του εγχειριδίου.

Ο κάτωθι υπογεγραμμένος είναι υπεύθυνος για την κατάρτιση του τεχνικού φακέλου και δηλώνει τα παρόντα εκ μέρους της STANLEY FATMAX.

2000/14/ΕΚ, Χλοοκοπτική μηχανή, 50<L≤70 cm, Παράρτημα VI, DEKRA Certification B.V., Meander 1051 / P.O. Box 5185

6825 MJ ARNHEM / 6802 ED ARNHEM, Netherlands (Ολλανδία)

Αγνωριστικός αριθμός κοινοποιημένου φορέα: 0344

Στάθμη ηχητικής ισχύος σύμφωνα με το 2000/14/ΕΚ (Άρθρο 12, Παράρτημα III, 50 <L ≤ 70 cm):

L_{PA} (ηχητική πίεση εκπομπών) 78,0 dB(A)

αβεβαιότητα (K) = 1,4 dB(A)

L_{WA} (εγγυημένη ηχητική ισχύς) 98 dB(A)

A. P. Smith

Τεχνικός Διευθυντής

STANLEY FATMAX Europe, Egide Walschaertsstraat14-18,

2800 Mechelen, Belgium (Βέλγιο)

2019-10-11



ΠΡΟΕΙΔΟΠΟΙΗΣΗ: Για να μειώσετε τον κίνδυνο τραυματισμού, διαβάστε το εγχειρίδιο οδηγιών.

Ορισμοί: Οδηγίες ασφαλείας

Οι παρακάτω ορισμοί περιγράφουν το επίπεδο σοβαρότητας για κάθε προειδοποιητική λέξη. Παρακαλούμε διαβάστε το εγχειρίδιο και δώστε προσοχή σε αυτά τα σύμβολα.



ΚΙΝΔΥΝΟΣ: Υποδεικνύει μια επικείμενη επικίνδυνη κατάσταση, η οποία, εάν δεν αποφευχθεί, **θα προκαλέσει θάνατο ή σοβαρό τραυματισμό.**



ΠΡΟΕΙΔΟΠΟΙΗΣΗ: Υποδεικνύει μια δυνητικά επικίνδυνη κατάσταση, η οποία, αν δεν αποφευχθεί, **θα μπορούσε να προκαλέσει θάνατο ή σοβαρό τραυματισμό.**



ΠΡΟΣΟΧΗ: Υποδεικνύει μια δυνητικά επικίνδυνη κατάσταση, η οποία, εάν δεν αποφευχθεί, **ενδέχεται να προκαλέσει τραυματισμό μικρής ή μέτριας σοβαρότητας.**

ΕΙΔΟΠΟΙΗΣΗ: Υποδεικνύει μια πρακτική **που δεν σχετίζεται με τραυματισμό ατόμων** η οποία, αν δεν αποφευχθεί, **ενδέχεται να προκαλέσει υλικές ζημιές.**



Υποδηλώνει κίνδυνο ηλεκτροπληξίας.



Υποδηλώνει κίνδυνο πυρκαγιάς.

Οδηγίες ασφαλείας



ΠΡΟΕΙΔΟΠΟΙΗΣΗ: Κατά τη χρήση συσκευών μπαταρίας, πρέπει πάντοτε να τηρούνται οι βασικές προφυλάξεις ασφαλείας, συμπεριλαμβανομένων των παρακάτω, για τον περιορισμό του κινδύνου πυρκαγιάς, ηλεκτροπληξίας, τραυματισμού προσώπων και υλικών ζημιών.



ΠΡΟΕΙΔΟΠΟΙΗΣΗ: Κατά τη χρήση του μηχανήματος, πρέπει να τηρούνται οι κανόνες ασφαλείας. Για τη δική σας ασφάλεια και των παρευρισκομένων, διαβάστε αυτές τις οδηγίες πριν να χρησιμοποιήσετε το εργαλείο. Φυλάξτε τις οδηγίες σε ασφαλές μέρος για μεταγενέστερη χρήση.

- Διαβάστε προσεκτικά όλο το περιεχόμενο αυτού του εγχειριδίου πριν χρησιμοποιήσετε τη συσκευή.
- Η προοριζόμενη χρήση περιγράφεται σε αυτό το εγχειρίδιο. Τόσο η χρήση εξαρτημάτων ή προσαρτημάτων όσο και η πραγματοποίηση εργασιών με τη συσκευή, που δε συνητώνται σε αυτό το εγχειρίδιο οδηγίων εγκυμονούν κίνδυνο τραυματισμού.
- Φυλάξτε αυτό το εγχειρίδιο για μελλοντική αναφορά.

ΦΥΛΑΞΤΕ ΟΛΕΣ ΤΙΣ ΠΡΟΕΙΔΟΠΟΙΗΣΕΙΣ ΚΑΙ ΟΔΗΓΙΕΣ ΓΙΑ ΜΕΛΛΟΝΤΙΚΗ ΑΝΑΦΟΡΑ

Χρήση της συσκευής σας

Πάντοτε προσέχετε κατά τη χρήση της συσκευής.

- Η συσκευή αυτή δεν προορίζεται για χρήση από νεαρά ή αδύναμα άτομα χωρίς επίβλεψη.
- Η συσκευή δεν πρέπει να χρησιμοποιείται σαν παιχνίδι.
- Μην αφήνετε παιδιά ή ζώα να πλησιάσουν στο χώρο εργασίας ή να αγγίζουν τη συσκευή.

- Όταν η συσκευή χρησιμοποιείται κοντά σε παιδιά είναι απαραίτητη η στενή επίτηρηση.
- Να χρησιμοποιείται μόνο σε χώρο χωρίς υγρασία. Φροντίστε να μην βραχεί η συσκευή.
- Μη βυθίζετε τη συσκευή σε νερό.
- Μην ανοίγετε το περίβλημα του σώματος της συσκευής. Δεν υπάρχουν στο εσωτερικό του εξαρτήματα που επιδέχονται σέρβις από το χρήστη.
- Μη χρησιμοποιείτε τη συσκευή σε περιβάλλον όπου υπάρχει κίνδυνος έκρηξης, π.χ. παρουσία εύφλεκτων υγρών, αερίων ή σκόνης.
- Πριν τη χρήση, διενεργείτε πάντα οπτικό έλεγχο για να διαπιστώσετε ότι οι λεπίδες, τα μπουλόνια των λεπίδων και το συγκρότημα κοπής δεν παρουσιάζουν φθορά ή βλάβη. Αντικαθιστάτε μόνο σε σετ τις λεπίδες και τα μπουλόνια που έχουν υποστεί φθορά ή ζημιά, για να διατηρήσετε τη σωστή ζυγοστάθμιση.
- Μη χρησιμοποιείτε ποτέ το μηχάνημα όταν υπάρχουν κοντά άνθρωποι και ιδιαίτερα παιδιά, ή κατοικίδια ζώα.
- Έχετε υπόψη σας ότι ο χειριστής ή ο χρήστης είναι πάντα υπεύθυνος για ατυχήματα ή κινδύνους που προκαλούνται σε τρίτους ή την ιδιοκτησία τους.

Πριν τη χρήση

- Κατά τη χρήση του μηχανήματος φοράτε πάντα υποδήματα βαρέος τύπου και μακρύ παντελόνι. Μην χρησιμοποιείτε το μηχάνημα ξυπόλυτοι ή φορώντας ανοιχτά σανδάλια. Αποφύγετε ρούχα με χαλαρή εφαρμογή ή με κορδόνια που κρέμονται καθώς και τις γραβάτες.
- Επιθεωρήστε προσεκτικά την περιοχή όπου θα χρησιμοποιηθεί το μηχάνημα και απομακρύνετε όλες τα αντικείμενα τα οποία μπορούν να εκσφενδονιστούν από το μηχάνημα.
- Πριν τη χρήση, πάντα επιθεωρείτε οπτικά για να βεβαιωθείτε ότι η λεπίδα, το μπουλόνι της λεπίδας και το συγκρότημα της λεπίδας δεν έχουν φθαρεί ή υποστεί ζημιά. Αντικαθιστάτε φθαρμένα ή χαλασμένα εξαρτήματα σε σετ για να διατηρήσετε τη σωστή κατάσταση ζυγοστάθμισης. Αντικαθιστάτε τις χαλασμένες ή μη αναγνώσιμες ετικέτες.

Μετά τη Χρήση

- Όταν δεν χρησιμοποιείται, η μηχανή πρέπει να φυλάσσεται σε στεγνό, καλά αεριζόμενο χώρο, μακριά από παιδιά.
- Τα παιδιά δεν πρέπει να έχουν πρόσβαση σε αποθηκευμένες συσκευές.
- Όταν η συσκευή αποθηκεύεται ή μεταφέρεται μέσα σε όχημα πρέπει να τοποθετείται στο χώρο αποσκευών ή να στερεώνεται ώστε να μη μετακινείται σε περίπτωση απότομων μεταβολών της ταχύτητας ή της κατεύθυνσης του οχήματος.

Έλεγχος και επισκευές

- Πριν από τη χρήση, ελέγξτε τη συσκευή σας για τυχόν εξαρτήματα που παρουσιάζουν ζημιά ή βλάβη. Ελέγξτε αν υπάρχουν ορατά εξαρτήματα, ζημιές σε διακόπτες και οτιδήποτε άλλο που μπορεί να επηρεάσει τη λειτουργία της.
- Μη χρησιμοποιήσετε τη συσκευή αν οποιοδήποτε εξάρτημα της έχει υποστεί ζημιά ή βλάβη.

- Φροντίστε οποιαδήποτε εξαρτήματα παρουσιάζουν ζημιά ή βλάβη να επισκευαστούν ή να αντικατασταθούν από εξουσιοδοτημένο αντιπρόσωπο σέρβις.
- Ποτέ μην επιχειρήσετε να αφαιρέσετε ή να αντικαταστήσετε οποιοδήποτε εξάρτημα, εκτός από αυτά που καθορίζονται στο παρόν εγχειρίδιο.
- Προσέχετε κατά τη ρύθμιση της χλοοκοπτικής μηχανής για να αποφύγετε εμπλοκή των δακτύλων μεταξύ των κινούμενων λεπίδων/εξαγωγικών τμημάτων και των σταθερών τμημάτων της μηχανής.
- Κατά τη συντήρηση των λεπίδων να έχετε υπόψη σας ότι, παρόλο που η πηγή τροφοδοσίας είναι αποσυνδεδεμένη, οι λεπίδες εξακολουθούν να μπορούν να κινηθούν.

Πρόσθετες οδηγίες ασφαλείας για χλοοκοπτικές μηχανές

- Μη μεταφέρετε το μηχάνημα όταν είναι σε λειτουργία η πηγή ρεύματος.
- Κρατάτε γερά τη λαβή και με τα δύο χέρια όταν χρησιμοποιείτε τη χλοοκοπτική μηχανή.
- Αν οποιαδήποτε στιγμή είναι απαραίτητο να γείρετε τη χλοοκοπτική μηχανή, βεβαιωθείτε ότι και τα δύο χέρια σας παραμένουν στη θέση χειρισμού ενώ γέρνετε τη μηχανή. Κρατήστε και τα δύο σας χέρια στη θέση χειρισμού μέχρι να επαναφέρετε τη χλοοκοπτική μηχανή στην σωστή θέση στο έδαφος.
- Ποτέ μη φοράτε ακουστικά ραδιοφώνων ή συσκευής αναπαραγωγής μουσικής όταν χειρίζεστε τη χλοοκοπτική μηχανή.
- Ποτέ μην αποπειραθείτε να πραγματοποιήσετε ρύθμιση του ύψους τροχού όταν το μοτέρ βρίσκεται σε λειτουργία ή ενώ το κλειδί ασφαλείας βρίσκεται στο περιβλήμα του διακόπτη.
- Αν μπλοκάρει η χλοοκοπτική μηχανή, ελευθερώστε την μπάρα λειτουργίας για να την απενεργοποιήσετε και περιμένετε να σταματήσει η λεπίδα, πριν επιχειρήσετε να αποφράξετε τη χροάνη ή να απομακρύνετε οτιδήποτε από κάτω από το περιβλήμα λεπίδας.
- Μην πλησιάζετε τα χέρια και τα πόδια σας στην περιοχή κοπής.
- Διατηρείτε τις λεπίδες αιχμηρές. Φοράτε πάντοτε προστατευτικά γάντια όταν χειρίζεστε τη λεπίδα της χλοοκοπτικής μηχανής.
- Εάν χρησιμοποιείτε το συλλέκτη γρασιδιού, ελέγχετε τον τακτικό για τυχόν φθορές. Εάν έχει φθαρεί υπερβολικά ο συλλέκτης γρασιδιού, αντικαταστήστε τον με νέο, για τη δική σας ασφάλεια.
- Επιδεικνύετε εξαιρετική προσοχή όταν κινείστε προς τα πίσω ή τραβάτε τη χλοοκοπτική μηχανή προς το μέρος σας.
- Μην πλησιάζετε τα χέρια ή τα πόδια σας κοντά ή κάτω από τη χλοοκοπτική μηχανή. Παραμένετε πάντα μακριά από τα ανοίγματα εξαγωγής.
- Καθαρίστε την περιοχή όπου θα χρησιμοποιηθεί η χλοοκοπτική μηχανή από αντικείμενα όπως πέτρες, ξύλα, σύρματα, παιχνίδια, κόκαλα κλπ., τα οποία μπορούν να εκσφενδονιστούν από τη λεπίδα. Αντικείμενα τα οποία κτυπούν στη λεπίδα μπορούν να προκαλέσουν σοβαρό τραυματισμό σε άτομα.

Παραμένετε πίσω από τη λαβή όταν ο κινητήρας βρίσκεται σε λειτουργία.

- Μη χρησιμοποιείτε τη χλοοκοπτική μηχανή με γυμνά πόδια ή φορώντας σανδάλια. Φοράτε πάντοτε κλειστά και ανθεκτικά υποδήματα.
- Μην τραβάτε προς τα πίσω τη χλοοκοπτική μηχανή, εκτός εάν είναι απόλυτα απαραίτητο. Πάντοτε κοιτάτε κάτω και προς τα πίσω πριν και όσο κινείστε προς τα πίσω.
- Ποτέ μην κατευθύνετε το εξαγόμενο υλικό προς οποιοδήποτε. Αποφύγετε την εξαγωγή υλικού προς κάποιο τοίχο ή άλλο εμπόδιο. Το υλικό μπορεί να εξοστρακιστεί προς το χειριστή. Απελευθερώστε τη μπάρα λειτουργίας για να απενεργοποιηθεί η χλοοκοπτική μηχανή και να σταματήσει η λεπίδα πριν περάσετε από επιφάνεια με χαλίκια.
- Μη χρησιμοποιείτε τη χλοοκοπτική μηχανή χωρίς ολόκληρο το συλλέκτη γρασιδιού, το προστατευτικό εξαγωγής, το πίσω προστατευτικό και άλλες προστατευτικές διατάξεις ασφαλείας στη θέση τους και σε λειτουργία. Περιοδικά ελέγχετε όλα τα προστατευτικά και τις προστατευτικές διατάξεις ασφαλείας για να εξασφαλίσετε ότι βρίσκονται σε καλή κατάσταση λειτουργίας και ότι θα λειτουργήσουν σωστά επιτελώντας το σκοπό τους. Αντικαταστήστε τυχόν προστατευτικό ή άλλη διάταξη ασφαλείας που έχει υποστεί ζημιά, πριν από την περαιτέρω χρήση.
- Ποτέ μην αφήνετε μια χλοοκοπτική μηχανή σε λειτουργία χωρίς επίτηρηση.
- Πάντα απελευθερώνετε την μπάρα λειτουργίας για να σταματήσει το μοτέρ και περιμένετε μέχρι να ακινητοποιηθεί απόλυτα η λεπίδα, πριν καθαρίσετε τη χλοοκοπτική μηχανή, αφαιρέσετε το σάκο συλλογής γρασιδιού, αποφράξετε το προστατευτικό εξαγωγής, όταν αφήνετε τη χλοοκοπτική μηχανή και πριν εκτελέσετε οποιαδήποτε εργασία ρύθμισης, επισκευής ή ελέγχου.
- Χρησιμοποιείτε τη χλοοκοπτική μηχανή μόνο στο φως της ημέρας ή με καλό τεχνητό φωτισμό, όταν αντικείμενα που τυχόν βρίσκονται στην πορεία της λεπίδας είναι εύκολα ορατά από την περιοχή χειρισμού της χλοοκοπτικής μηχανής.
- Μη χρησιμοποιείτε τη χλοοκοπτική μηχανή όταν είστε υπό την επίδραση αλκοόλ ή ναρκωτικών ουσιών, ή όταν είστε άρρωστος(-η) ή κουρασμένος(-η). Πάντα να είστε σε επαγρύπνηση, να προσέχετε τι κάνετε και να χρησιμοποιείτε κοινή λογική.
- Αποφεύγετε τα επικίνδυνα περιβάλλοντα. Ποτέ μη χρησιμοποιήσετε τη χλοοκοπτική μηχανή σε υγρό ή βρεγμένο γρασίδι, ούτε στη βροχή. Να είστε πάντοτε σίγουροι για το που πατάτε, και να περπατάτε, μην τρέχετε ποτέ.
- Αν η χλοοκοπτική μηχανή παρουσιάζει ασυνήθιστους κραδασμούς, ελευθερώστε την μπάρα λειτουργίας, περιμένετε να σταματήσει η λεπίδα και στη συνέχεια διερευνήστε αμέσως την αιτία. Οι κραδασμοί είναι γενικά προειδοποίηση προβλήματος, δείτε το τμήμα **Οδηγός αντιμετώπισης προβλημάτων** για συμβουλές σε περίπτωση μη φυσιολογικών κραδασμών.
- Φοράτε πάντοτε κατάλληλα προστατευτικά ματιών και αναπνοής κατά τη χρήση της χλοοκοπτικής μηχανής.

- Η χρήση οποιουδήποτε αξεσουάρ ή εξαρτήματος που δεν συνιστάται για χρήση με αυτή τη χλοοκοπτική μηχανή, θα μπορούσε να είναι επικίνδυνη. Χρησιμοποιείτε μόνο αξεσουάρ εγκεκριμένα από τη STANLEY FATMAX.
- Ποτέ μην τεντώνετε υπερβολικά όταν χρησιμοποιείτε τη χλοοκοπτική μηχανή. Να εξασφαλίζετε πάντοτε σωστή στήριξη στα πόδια σας και καλή ισορροπία όταν χρησιμοποιείτε τη χλοοκοπτική μηχανή.
- Σε εδάφη με κλίση, να κουρεύετε κατά το πλάτος της κλίσης και ποτέ προς τα πάνω και κάτω. Επιδεικνύετε εξαιρετική προσοχή όταν αλλάζετε κατεύθυνση σε εδάφη με κλίση.
- Να προσέχετε για λακκούβες, αυλάκια, πέτρες ή άλλα κρυμμένα αντικείμενα. Το ανώμαλο έδαφος μπορεί να προκαλέσει ατύχημα λόγω ολισθησης και πτώσης. Τα ψηλά χόρτα μπορεί να κρύβουν εμπόδια.
- Μην κουρεύετε σε βρεγμένο γρασίδι ή υπερβολικά κεκλιμένα εδάφη. Η κακή στήριξη στα πόδια σας μπορεί να προκαλέσει ατύχημα λόγω ολισθησης και πτώσης.
- Μην κουρεύετε κοντά σε γκρεμούς, χαντάκια ή πρανή. Μπορεί να παραπατήσετε ή να χάσετε την ισορροπία σας.
- Πάντοτε αφήνετε τη χλοοκοπτική μηχανή να κρυώσει πριν την αποθηκεύσετε.
- Τραβήξτε το φως από την πρίζα και αφαιρέστε το πακέτο μπαταρίας από το μηχάνημα. Βεβαιωθείτε ότι όλα τα κινούμενα τμήματα έχουν σταματήσει τελείως:
 - Όταν φεύγετε από το μηχάνημα.
 - Πριν καθαρίσετε απόφραξη.
 - Πριν τον έλεγχο, τον καθαρισμό ή την εργασία στη συσκευή.

Ασφάλεια τρίτων

- Η συσκευή αυτή δεν προορίζεται για χρήση από άτομα (περιλαμβανομένων παιδιών) με μειωμένες σωματικές, αισθητηριακές ή διανοητικές ικανότητες, ή με έλλειψη εμπειρίας και γνώσης, εκτός αν σε αυτά έχει παρασχεθεί από άτομο υπεύθυνο για την ασφάλειά τους επίβλεψη ή εκπαίδευση σχετικά με τη χρήση της συσκευής.
- Τα παιδιά πρέπει να επιτηρούνται για να εξασφαλίζεται ότι δεν παίζουν με τη συσκευή.
- Αφού χτυπήσει σε ξένο αντικείμενο. Επιθεωρήστε τη συσκευή για ζημιές και προβείτε σε επισκευές, όπως χρειάζεται.

Υπολειπόμενοι κίνδυνοι

Παρά την εφαρμογή των σχετικών κανονισμών ασφαλείας και την εφαρμογή διατάξεων ασφαλείας, ορισμένοι υπολειπόμενοι κίνδυνοι δεν μπορούν να αποφευχθούν. Αυτοί είναι:

- Τραυματισμοί από επαφή με οποιαδήποτε περιστρεφόμενα/κινούμενα μέρη.
- Τραυματισμοί κατά την αλλαγή οποιωνδήποτε εξαρτημάτων, λεπίδων ή αξεσουάρ.
- Σωματικές βλάβες από παρατεταμένη χρήση εργαλείου. Όταν χρησιμοποιείτε οποιοδήποτε εργαλείο για παρατεταμένα χρονικά διαστήματα, να μην παραλείπετε με κανένα τρόπο να κάνετε τακτικά διαλείμματα.
- Βλάβη της ακοής.

- Κίνδυνοι στην υγεία που προκαλούνται από την εισπνοή σκόνης όταν χρησιμοποιείτε το εργαλείο (παράδειγμα:- όταν επεξεργάζεστε ξύλο, ειδικά όρυς, οξιά και MDF).
- Ποτέ μην παίρνετε στα χέρια σας ή μεταφέρετε μια συσκευή όταν το μοτέρ της είναι σε λειτουργία.

Ασφαλής χρήση ηλεκτρικού ρεύματος

Το ηλεκτρικό μοτέρ έχει σχεδιαστεί μόνο για μία τάση. Ελέγχετε πάντα ότι η τάση του πακέτου μπαταρίας συμφωνεί με αυτήν που αναγράφεται στην πινακίδα τεχνικών χαρακτηριστικών. Επίσης βεβαιωθείτε ότι η τάση του φορτιστή σας αντιστοιχεί σ' αυτή του ρεύματος δικτύου.



Ο φορτιστής STANLEY FATMAX έχει διπλή μόνωση σύμφωνα με το πρότυπο EN60335, επομένως δεν απαιτείται αγωγός γείωσης.

Αν έχει υποστεί ζημιά το καλώδιο τροφοδοσίας ρεύματος, αυτό πρέπει να αντικατασταθεί από ειδικά κατασκευασμένο καλώδιο το οποίο διατίθεται μέσω των αντιπροσώπων σέρβις της STANLEY FATMAX.

Αντικατάσταση του φως ρευματοληψίας (Ην. Βασίλειο & Ιρλανδία μόνο)

Αν χρειάζεται να τοποθετηθεί νέο φως ρευματοληψίας:

- Απορρίψτε το παλιό φως με ασφαλή τρόπο.
- Συνδέστε τον καφέ αγωγό στον ακροδέκτη φάσης του φως.
- Συνδέστε τον μπλε αγωγό στον ουδέτερο ακροδέκτη.



ΠΡΟΕΙΔΟΠΟΙΗΣΗ: Δεν πρέπει να γίνει καμία σύνδεση στον ακροδέκτη γείωσης.

Ακολουθήστε τις οδηγίες συναρμολόγησης που συνοδεύουν τα καλής ποιότητας φως. Συνιστώμενη ασφάλεια: 3 Α.

Χρήση καλωδίου επέκτασης

Δεν πρέπει να χρησιμοποιείτε καλώδιο επέκτασης εκτός αν είναι απολύτως απαραίτητο. Να χρησιμοποιείτε εγκεκριμένο καλώδιο επέκτασης κατάλληλο για την κατανάλωση ρεύματος του φορτιστή σας (βλ. **Τεχνικά χαρακτηριστικά**). Το ελάχιστο μέγεθος αγωγών είναι 1 mm² και το μέγιστο μήκος είναι 30 m. Όταν χρησιμοποιείτε καλώδιο σε καρούλι, πάντα να ξετυλίγετε τελείως το καλώδιο.

ΦΥΛΑΞΤΕ ΑΥΤΕΣ ΤΙΣ ΟΔΗΓΙΕΣ

Φορτιστές

Οι φορτιστές STANLEY FATMAX δεν χρειάζονται καμία ρύθμιση και έχουν σχεδιαστεί να λειτουργούν όσο το δυνατόν πιο απλά.

Σημαντικές οδηγίες ασφαλείας για όλους τους φορτιστές μπαταριών

ΦΥΛΑΞΤΕ ΑΥΤΕΣ ΤΙΣ ΟΔΗΓΙΕΣ: Το παρόν εγχειρίδιο περιέχει σημαντικές οδηγίες ασφαλείας και λειτουργίας για συμβατούς φορτιστές μπαταριών (ανατρέξτε στα **Τεχνικά χαρακτηριστικά**).

- Πριν χρησιμοποιήσετε τον φορτιστή, διαβάστε όλες τις οδηγίες και τις επισημάνσεις προσοχής πάνω στον φορτιστή, το πακέτο μπαταρίας και το προϊόν όπου χρησιμοποιείται το πακέτο μπαταρίας.



ΠΡΟΕΙΔΟΠΟΙΗΣΗ: Κίνδυνος ηλεκτροπληξίας. Μην επιρρέψετε να εισέλθει οποιοδήποτε υγρό μέσα στον φορτιστή. Μπορεί να προκληθεί ηλεκτροπληξία.

ΠΡΟΕΙΔΟΠΟΙΗΣΗ: Συνιστούμε τη χρήση διάταξης προστασίας από ρεύμα διαρροής με διαβάθμιση έντασης ρεύματος διαρροής 30 mA ή μικρότερη.

ΠΡΟΣΟΧΗ: Κίνδυνος εγκαυμάτων. Για να μειώσετε τον κίνδυνο τραυματισμού, φορτίζετε μόνο επαναφορτιζόμενες μπαταρίες STANLEY FATMAX. Άλλοι τύποι μπαταριών μπορεί να εκραγούν προκαλώντας τραυματισμό και ζημιά.

ΠΡΟΣΟΧΗ: Τα παιδιά θα πρέπει να βρίσκονται υπό επίβλεψη ώστε να διασφαλίζεται ότι δεν παίζουν με τη συσκευή.

ΕΙΔΟΠΟΙΗΣΗ: Υπό ορισμένες συνθήκες, με τον φορτιστή συνδεδεμένο στην παροχή ρεύματος, οι εκτεθειμένες επαφές φόρτισης μέσα στον φορτιστή μπορεί να βραχυκυκλωθούν από ξένο υλικό. Τα ξένα υλικά με αγώγιμες ιδιότητες, όπως είναι, αλλά χωρίς περιορισμό σε αυτά, το σύρμα τριψίματος, το αλουμινοχάρτο ή οποιαδήποτε συσώρευση μεταλλικών σωματιδίων, θα πρέπει να διατηρούνται μακριά από τις κοιλότητες των φορτιστών. Πάντα αποσυνδέετε τον φορτιστή από την παροχή ρεύματος όταν δεν υπάρχει πακέτο μπαταρίας στην κοιλότητα. Αποσυνδέετε τον φορτιστή από την πρίζα πριν επιχειρήσετε να τον καθαρίσετε

- **ΜΗΝ επιχειρήσετε να φορτίσετε το πακέτο μπαταρίας με οποιοσδήποτε φορτιστές άλλους από τους αναφερόμενους στο παρόν εγχειρίδιο.** Ο φορτιστής και το πακέτο μπαταρίας έχουν σχεδιαστεί ειδικά για να λειτουργούν μαζί.
- **Αυτοί οι φορτιστές δεν προορίζονται για οποιοδήποτε χρήσεις άλλες από φόρτιση επαναφορτιζόμενων μπαταριών STANLEY FATMAX.** Οποιοδήποτε άλλες χρήσεις μπορεί να προκαλέσουν κίνδυνο πυρκαγιάς και ελαφράς ή θανατηφόρου ηλεκτροπληξίας.
- **Μην εκθέσετε τον φορτιστή σε βροχή ή χιόνι.**
- **Τραβάτε το φικ και όχι το καλώδιο όταν αποσυνδέετε τον φορτιστή.** Έτσι θα μειωθεί ο κίνδυνος ζημιάς στο φικ και στο καλώδιο.
- **Να βεβαιώνετε ότι το καλώδιο έχει διευθετηθεί έτσι ώστε να μην πατηθεί, μπερδευτεί στα πόδια ατόμων ή υποβληθεί με άλλο τρόπο σε ζημιά ή καταπόνηση.**
- **Μη χρησιμοποιήσετε καλώδιο επέκτασης εκτός αν είναι απολύτως απαραίτητο.** Η χρήση ακατάλληλου καλωδίου επέκτασης θα μπορούσε να επιφέρει κίνδυνο πυρκαγιάς και ελαφράς ή θανατηφόρου ηλεκτροπληξίας.
- **Μην τοποθετείτε οποιοδήποτε αντικείμενο πάνω στον φορτιστή και μην τοποθετείτε τον φορτιστή σε μαλακή επιφάνεια που θα μπορούσε να φράξει τα ανοίγματα αερίσμου και να έχει ως αποτέλεσμα έντονη εσωτερική θερμοκρασία.** Τοποθετείτε τον φορτιστή μακριά από οποιαδήποτε πηγή θερμότητας. Ο φορτιστής αερίζεται μέσω ανοιγμάτων στο πάνω και στο κάτω μέρος του περιβλήματος.
- **Μη χρησιμοποιήσετε τον φορτιστή αν το καλώδιο ή το φικ του έχει υποστεί ζημιά—**φροντίστε να αντικατασταθούν άμεσα.
- **Μη χρησιμοποιήσετε τον φορτιστή αν έχει δεχτεί δυνατό χτύπημα, έχει πέσει ή αν έχει υποστεί ζημιά**

με οποιοδήποτε άλλο τρόπο. Παραδώστε τον σε εξουσιοδοτημένο κέντρο σέρβις.

- **Μην αποσυναρμολογήσετε τον φορτιστή. Παραδώστε τον σε εξουσιοδοτημένο κέντρο σέρβις όταν απαιτείται σέρβις ή επισκευή.** Η λανθασμένη επανασυναρμολόγηση μπορεί να έχει ως αποτέλεσμα κίνδυνο ελαφράς ή θανατηφόρου ηλεκτροπληξίας ή πυρκαγιάς.
- Σε περίπτωση που το καλώδιο τροφοδοσίας ρεύματος έχει υποστεί ζημιά, αυτό πρέπει να αντικατασταθεί άμεσα από τον κατασκευαστή, τον αντιπρόσωπό του για σέρβις ή άτομο με παρόμοια εξειδίκευση, ώστε να αποτραπεί οποιοσδήποτε κίνδυνος.
- **Αποσυνδέετε τον φορτιστή από την πρίζα πριν επιχειρήσετε οποιοδήποτε καθαρισμό. Έτσι θα μειωθεί ο κίνδυνος ηλεκτροπληξίας.** Με την αφαίρεση του πακέτου μπαταρίας δεν μειώνεται αυτός ο κίνδυνος.
- **ΠΟΤΕ** μην επιχειρήσετε να συνδέσετε δύο φορτιστές μεταξύ τους.
- **Ο φορτιστής έχει σχεδιαστεί για να λειτουργεί με κανονικό οικιακό ρεύμα 230 V. Μην επιχειρήσετε να τον χρησιμοποιήσετε με οποιαδήποτε άλλη τάση.** Αυτό δεν ισχύει για τον φορτιστή οχήματος.

Φόρτιση μιας μπαταρίας (Εικ. Β)









1. Συνδέστε τον φορτιστή σε κατάλληλη πρίζα πριν τοποθετήσετε το πακέτο μπαταρίας.
2. Εισάγετε το πακέτο μπαταρίας **19** στον φορτιστή και βεβαιωθείτε ότι το πακέτο μπαταρίας έχει τερματίσει πλήρως στην κανονική του θέση μέσα στον φορτιστή. Η κόκκινη λυχνία (φόρτιση) θα αναβοσβήνει επανειλημμένα υποδηλώνοντας ότι έχει αρχίσει η διαδικασία φόρτισης.
3. Η φόρτιση έχει ολοκληρωθεί όταν η κόκκινη λυχνία είναι μόνιμα αναμμένη. Τότε το πακέτο μπαταρίας είναι πλήρως φορτισμένο και μπορείτε να το χρησιμοποιήσετε άμεσα ή να το αφήσετε τοποθετημένο στον φορτιστή. Για να αφαιρέσετε το πακέτο μπαταρίας από τον φορτιστή, πατήστε το κουμπί ασφαλούς μπαταρίας **20** στο πακέτο μπαταρίας.

ΣΗΜΕΙΩΣΗ: Για να εξασφαλίσετε μέγιστη απόδοση και μέγιστη ωφέλιμη ζωή των πακέτων μπαταρίας ιόντων λιθίου, φορτίστε πλήρως το πακέτο μπαταρίας πριν την πρώτη χρήση.

Λειτουργία του φορτιστή

Ανατρέξτε στις παρακάτω ενδείξεις σχετικά με την κατάσταση φόρτισης του πακέτου μπαταρίας.

Ενδείξεις φόρτισης

	Φορτίζεται		
	Πλήρως φορτισμένο		
	Καθυστέρηση θερμού/ψυχρού πακέτου μπαταρίας*		

*Στη διάρκεια αυτής της διαδικασίας, η κόκκινη λυχνία θα συνεχίσει να αναβοσβήνει, αλλά θα είναι αναμμένη μια κίτρινη ενδεικτική λυχνία. Αφού το πακέτο μπαταρίας φθάσει σε κατάλληλη θερμοκρασία, η κίτρινη λυχνία θα σβήσει και ο φορτιστής θα συνεχίσει τη διαδικασία φόρτισης.

Ο/Οι συμβατός(-οί) φορτιστής(-ές) δεν θα φορτίσουν ένα πακέτο μπαταρίας που παρουσιάζει βλάβη. Ο φορτιστής θα υποδηλώσει τη βλάβη μπαταρίας μη ανβώντας καθόλου τη λυχνία ή εμφανίζοντας την ακολουθία αναβοσβήσιματος: πρόβλημα πακέτου μπαταρίας ή φορτιστή.

ΣΗΜΕΙΩΣΗ: Αυτό θα μπορούσε να σημαίνει και πρόβλημα με τον φορτιστή.

Αν ο φορτιστής υποδηλώνει πρόβλημα, δώστε τον φορτιστή και το πακέτο μπαταρίας για έλεγχο σε εξουσιοδοτημένο κέντρο σέρβις.

Καθυστέρηση θερμού/ψυχρού πακέτου μπαταρίας

Αν ο φορτιστής ανιχνεύσει πακέτο μπαταρίας με υπερβολικά υψηλή ή χαμηλή θερμοκρασία, ξεκινά αυτόματα μια Καθυστέρηση θερμού/ψυχρού πακέτου μπαταρίας, αναστέλλοντας τη φόρτιση έως ότου το πακέτο μπαταρίας έχει φθάσει σε κατάλληλη θερμοκρασία. Κατόπιν, ο φορτιστής αρχίζει αυτόματα τη φόρτιση του πακέτου. Αυτή η λειτουργία διασφαλίζει τη μέγιστη διάρκεια ζωής του πακέτου μπαταρίας. Ένα κρύο πακέτο μπαταρίας θα φορτίζεται πιο αργά από ένα θερμό πακέτο μπαταρίας. Το πακέτο μπαταρίας θα φορτιστεί με αυτή τη μικρότερη ταχύτητα σε όλον τον κύκλο φόρτισης και δεν θα επιστρέψει στη μέγιστη ταχύτητα φόρτισης ακόμα και το πακέτο μπαταρίας ζεσταθεί.

Στερέωση στον τοίχο

Αυτοί οι φορτιστές έχουν σχεδιαστεί να μπορούν α στερεωθούν σε τοίχο ή να στέκονται όρθιοι πάνω σε τραπέζι ή επιφάνεια εργασίας. Αν πρόκειται να στερεωθεί σε τοίχο, τοποθετήστε τον φορτιστή κοντά σε πρίζα ρεύματος και μακριά από γωνίες ή άλλα εμπόδια που μπορεί να εμποδίζουν τη ροή του αέρα. Χρησιμοποιήστε την πίσω πλευρά του φορτιστή ως υπόδειγμα για τον καθορισμό της θέσης των βιδών στερέωσης στον τοίχο. Στερεώστε τον φορτιστή με ασφάλεια χρησιμοποιώντας βίδες γυψοσανίδας (αγοράζονται ξεχωριστά) μήκους τουλάχιστον 25,4 mm με κεφαλή βίδας διαμέτρου 7-9 mm, βιδωμένες σε ξύλο σε βέλτιστο βάθος με τρόπο ώστε κάθε βίδα να προεξέχει περίπου 5,5 mm. Ευθυγραμμίστε τις εγκοπές στην πίσω πλευρά του φορτιστή με τις βίδες που προεξέχουν και συμπλέξτε τις βίδες πλήρως μέσα στις εγκοπές.

ΟΔΗΓΙΕΣ ΚΑΘΑΡΙΣΜΟΥ ΤΟΥ ΦΟΡΤΙΣΤΗ

ΠΡΟΕΙΔΟΠΟΙΗΣΗ: Κίνδυνος ηλεκτροπληξίας.
Αποσυνδέετε το φορτιστή από την πρίζα ρεύματος AC πριν τον καθαρισμό. Οι ρύποι και το γράσο μπορούν να αφαιρεθούν από τις εξωτερικές επιφάνειες του φορτιστή με χρήση ενός πανιού ή μιας μαλακής, μη μεταλλικής βούρτσας. Μην χρησιμοποιείτε νερό ή οποιοδήποτε καθαριστικό διάλυμα. Ποτέ μην αφήσετε οποιοδήποτε υγρό να εισέλθει στο εργαλείο. Ποτέ μη βυθίσετε κανένα μέρος του εργαλείου σε υγρό.

Πακέτα μπαταρίας

Σημαντικές οδηγίες ασφαλείας για όλα τα πακέτα μπαταρίας

Όταν παραγγέλνετε ανταλλακτικά πακέτα μπαταρίας, να βεβαιώνετε ότι έχετε συμπεριλάβει αριθμό καταλόγου και τάση.

Το πακέτο μπαταρίας δεν είναι πλήρως φορτισμένο κατά την παράδοσή του. Πριν χρησιμοποιήσετε το πακέτο μπαταρίας και τον φορτιστή, διαβάστε τις παρακάτω οδηγίες ασφαλείας. Κατόπιν ακολουθήστε τις αναφερόμενες διαδικασίες φόρτισης.

ΔΙΑΒΑΣΤΕ ΟΛΕΣ ΤΙΣ ΟΔΗΓΙΕΣ

- **Μη φορτίσετε ή χρησιμοποιήσετε την μπαταρία σε εκρηκτική ατμόσφαιρα, όπως με παρουσία εύφλεκτων υγρών, αερίων ή σκόνης.** Η εισαγωγή ή αφαίρεση της μπαταρίας από τον φορτιστή μπορεί να προκαλέσει ανάφλεξη της σκόνης ή των αναθυμιάσεων.
 - **Ποτέ μην εισάγετε με τη βία πακέτο μπαταρίας σε φορτιστή. Μην τροποποιήσετε με κανένα τρόπο ένα πακέτο μπαταρίας για να ταιριάζει σε μη συμβατό φορτιστή, επειδή το πακέτο μπαταρίας μπορεί να σπάσει προκαλώντας σοβαρό τραυματισμό.**
 - Φορτίζετε τα πακέτα μπαταρίας μόνο σε φορτιστές STANLEY FATMAX.
 - **ΜΗ βρέχετε το προϊόν και μην το βυθίσετε ποτέ σε νερό ή άλλα υγρά.**
 - **Μην αποθηκεύετε ή χρησιμοποιείτε το εργαλείο και το πακέτο μπαταρίας σε θέσεις όπου η θερμοκρασία μπορεί να φθάσει ή να υπερβεί τους 40 °C (104 °F) (όπως σε εξωτερικά παραπήγματα ή μεταλλικά κτίρια το καλοκαίρι).**
 - **Μην κάψετε το πακέτο μπαταρίας, ακόμα και αν έχει σοβαρή ζημιά ή αν έχει φθαρεί τελείως.** Το πακέτο μπαταρίας μπορεί να εκραγεί σε φωτιά. Παράγονται τοξικές αναθυμιάσεις και υλικά όταν καίγονται πακέτα μπαταρίας ιόντων λιθίου.
 - **Αν τα περιεχόμενα της μπαταρίας έρθουν σε επαφή με το δέρμα, ξεπλύνετε αμέσως την περιοχή με ήπιο σαπούνι και νερό.** Αν το υγρό της μπαταρίας έρθει σε επαφή με το μάτι, ξεπλύνετε το ανοικτό μάτι με νερό για 15 λεπτά ή έως ότου σταματήσει ο ερεθισμός. Αν χρειαστεί ιατρική βοήθεια, αναφέρετε ότι ο ηλεκτρολύτης της μπαταρίας αποτελείται από μείγμα υγρών οργανικών ανθρακικών ενώσεων και αλάτων λιθίου.
 - **Τα περιεχόμενα των στοιχείων της ανοιγμένης μπαταρίας μπορεί να προκαλέσουν ερεθισμό του αναπνευστικού συστήματος.** Παρέχετε καθαρό αέρα. Αν τα συμπτώματα επιμένουν, ζητήστε ιατρική βοήθεια.
- ΠΡΟΕΙΔΟΠΟΙΗΣΗ:** Κίνδυνος εγκαυμάτων. Το υγρό της μπαταρίας μπορεί να αναφλεγεί αν εκτεθεί σε σπινθήρα ή φλόγα.
- ΠΡΟΕΙΔΟΠΟΙΗΣΗ:** Ποτέ μην επιχειρήσετε να ανοίξετε το πακέτο μπαταρίας για οποιοδήποτε λόγο. Αν το περίβλημα του πακέτου μπαταρίας είναι ραγισμένο ή έχει υποστεί ζημιά, μην εισάγετε το πακέτο στον φορτιστή. Μην συνθλίψετε, ρίξετε κάτω ή προσεξήσετε ζημιά στο πακέτο μπαταρίας. Μην χρησιμοποιήσετε πακέτο μπαταρίας ή φορτιστή που έχει δεχθεί ισχυρό χτύπημα, έχει πέσει, έχει πατηθεί από όχημα ή έχει υποστεί ζημιά με οποιοδήποτε τρόπο (π.χ. τρυπηθεί με καρφί, χτυπηθεί με σφυρί, πατηθεί). Μπορεί να προκληθεί ελαφρά ή θανατηφόρος ηλεκτροπληξία. Τα πακέτα μπαταρίας που έχουν υποστεί

ζημία θα πρέπει να παραδίδονται στο κέντρο σέρβις για ανακύκλωση.



ΠΡΟΕΙΔΟΠΟΙΗΣΗ: Κίνδυνος πυρκαγιάς. Μην αποθηκεύετε ή μεταφέρετε το πακέτο μπαταρίας με τρόπο ώστε μεταλλικά αντικείμενα να μπορούν να έρθουν σε επαφή με εκτεθειμένους ακροδέκτες μπαταρίας. Για παράδειγμα, μην τοποθετείτε το πακέτο μπαταρίας μέσα σε ποδιές, τσέπες, εργαλειοθήκες, κοιτάϊα μεταφοράς προϊόντων, συρτάρια κλπ. μαζί με μη στερεωμένα καρφιά, βίδες, κλειδιά κλπ.



ΠΡΟΣΟΧΗ: Όταν δεν χρησιμοποιείτε το εργαλείο, τοποθετείτε το στο πλάι του πάνω σε μια σταθερή επιφάνεια όπου δεν θα προκαλέσει κίνδυνο λόγω παραπατήματος ή πτώσης. Ορισμένα εργαλεία με μεγάλα πακέτα μπαταρίας μπορούν να στέκονται όρθια πάνω στο πακέτο μπαταρίας, αλλά μπορεί να πέσουν εύκολα αν σπρωχτούν.

Μεταφορά



ΠΡΟΕΙΔΟΠΟΙΗΣΗ: Κίνδυνος πυρκαγιάς. Η μεταφορά μπαταρίας μπορεί ενδεχομένως να γίνει αιτία πυρκαγιάς αν οι πόλοι της μπαταρίας έρθουν κατά λάθος σε επαφή με αγώγιμα υλικά. Κατά την μεταφορά μπαταριών να βεβαιώνετε ότι οι πόλοι των μπαταριών είναι προστατευμένοι και καλά μονωμένοι από υλικά που θα μπορούσαν να έρθουν σε επαφή μαζί τους και να προκαλέσουν βραχυκύκλωση.

Οι μπαταρίες STANLEY FATMAX συμμορφώνονται με όλους τους εφαρμοσίμους κανονισμούς μεταφορών προϊόντων, όπως αυτοί καθορίζονται από τα βιομηχανικά και νομικά πρότυπα, στα οποία περιλαμβάνονται ο Συστάσεις των Ηνωμένων Εθνών σχετικά με τη μεταφορά επικίνδυνων αγαθών, οι κανονισμοί μεταφορές επικίνδυνων αγαθών της Διεθνούς Ένωσης Αερομεταφορών (IATA), οι διεθνείς ναυτιλιακοί κανονισμοί περί επικίνδυνων αγαθών (IMDG) και η Ευρωπαϊκή συμφωνία για τις διεθνείς οδικές μεταφορές επικίνδυνων αγαθών (ADR). Τα στοιχεία και οι μπαταρίες ιόντων λιθίου έχουν δοκιμαστεί σύμφωνα με το τμήμα 38.3 του Εγχειριδίου και κριτηρίων δοκιμών των συστάσεων των Ηνωμένων Εθνών σχετικά με τη μεταφορά επικίνδυνων αγαθών.

Στις περισσότερες περιπτώσεις, η αποστολή ενός πακέτου μπαταρίας STANLEY FATMAX θα εξαιρείται από την ταξινόμηση ως πλήρως ρυθμιζόμενο Επικίνδυνο υλικό Κατηγορίας 9. Γενικά, μόνο για αποστολές που περιέχουν μπαταρία ιόντων λιθίου με ενεργειακή διαβάθμιση μεγαλύτερη από 100 βατώρες (Wh) θα απαιτείται αποστολή ως πλήρως ρυθμιζόμενο υλικό Κατηγορίας 9. Σε όλες τις μπαταρίες ιόντων λιθίου, η διαβάθμιση βαττών επισημαίνεται πάνω στο πακέτο μπαταρίας. Επιπλέον, λόγω περιπλοκών από τους κανονισμούς, η STANLEY FATMAX δεν συνιστά την ξεχωριστή αεροπορική αποστολή πακέτων μπαταρίας ιόντων λιθίου, ανεξάρτητα από τη διαβάθμιση σε βατώρες. Οι αποστολές εργαλείων μαζί με μπαταρίες (συνδυασμένων kit) μπορούν να γίνουν αεροπορικές ως εξαιρούμενες αν η διαβάθμιση σε βατώρες του πακέτου μπαταρίας δεν είναι μεγαλύτερη από 100 Wh.

Ανεξάρτητα από το αν μια αποστολή θεωρείται εξαιρούμενη ή πλήρως ρυθμιζόμενη, αποτελεί ευθύνη του αποστολέα να λάβει

υπόψη του τους πιο πρόσφατους κανονισμούς για τις απαιτήσεις συσκευασίας, σήμανσης και τεκμηρίωσης.

Οι πληροφορίες που παρέχονται στην παρούσα ενότητα του εγχειριδίου, παρέχονται καλή τη πίστη και πιστεύεται ότι είναι ακριβείς κατά το χρόνο της σύνταξης του εγγράφου. Ωστόσο δεν παρέχεται καμία εγγύηση, ρητή ή συναγόμενη. Αποτελεί ευθύνη του αγοραστή να βεβαιωθεί ότι οι δραστηριότητές του συμμορφώνονται με τους εφαρμοστέους κανονισμούς.

Υποδείξεις για τη φύλαξη

1. Το καλύτερο μέρος φύλαξης είναι ένα δροσερό και ξηρό μέρος μακριά από το άμεσο ηλιακό φως και από υπερβολική ζέστη ή κρύο. Για βέλτιστη απόδοση και διάρκεια ζωής της μπαταρίας, φυλάσσετε τα πακέτα μπαταρίας σε θερμοκρασία δωματίου, όταν δεν χρησιμοποιούνται.
2. Για μεγάλο χρόνο φύλαξης, για τα καλύτερα αποτελέσματα συνιστάται να αποθηκεύετε το πακέτο μπαταρίας πλήρως φορτισμένο, σε δροσερό, ξηρό μέρος, εκτός του φορτιστή.

ΣΗΜΕΙΩΣΗ: Τα πακέτα μπαταρίας δεν θα πρέπει να αποθηκεύονται τελείως αποφορτισμένα. Το πακέτο μπαταρίας θα χρειαστεί να επαναφορτιστεί πριν τη χρήση.

Πακέτα μπαταρίας με ένδειξη επιπέδου φόρτισης (Εικ. C)

Ορισμένα πακέτα μπαταρίας STANLEY FATMAX περιλαμβάνουν ένδειξη επιπέδου φόρτισης με τρεις πράσινες λυχνίες LED που υποδηλώνουν το επίπεδο φόρτισης που απομένει στο εκάστοτε πακέτο μπαταρίας.

Η ένδειξη επιπέδου φόρτισης είναι μια προσεγγιστική ένδειξη της φόρτισης που υπολείπεται στο πακέτο μπαταρίας, σύμφωνα με τα εξής:

 75–100% φορτισμένο

 51–74% φορτισμένο

 < 50% φορτισμένο

 Το πακέτο πρέπει να φορτιστεί

Για να ενεργοποιήσετε την ένδειξη επιπέδου φόρτισης, πατήστε και κρατήστε πατημένο το κουμπί ένδειξης επιπέδου φόρτισης. Θα ανάψει ένας συνδυασμός των τριών πράσινων λυχνιών LED που είναι ενδεικτικός του επιπέδου του φορτίου που απομένει. Όταν το επίπεδο φόρτισης στην μπαταρία είναι κάτω από το χρησιμοποιήσιμο όριο, η ένδειξη επιπέδου φόρτισης δεν θα ανάψει και η μπαταρία θα χρειαστεί να επαναφορτιστεί.

ΣΗΜΕΙΩΣΗ: Η ένδειξη επιπέδου φόρτισης αποτελεί απλά μια προσεγγιστική ένδειξη του επιπέδου φόρτισης που έχει απομείνει στο πακέτο μπαταρίας. Δεν δείχνει τη λειτουργικότητα του εργαλείου και υπόκειται σε μεταβολές βάσει των εξαρτημάτων του προϊόντος, της θερμοκρασίας και της εφαρμογής του τελικού χρήστη.

Ετικέτες πάνω στον φορτιστή και στο πακέτο μπαταρίας

Επιπλέον των εικονογραμμάτων που χρησιμοποιούνται στο εγχειρίδιο αυτό, οι ετικέτες πάνω στον φορτιστή και στο πακέτο

μπαταρίας μπορεί να δείχνουν τα εξής εικονογράμματα:



Διαβάστε το εγχειρίδιο οδηγιών πριν τη χρήση.



Ανατρέξτε στα **Τεχνικά χαρακτηριστικά** σχετικά με τον χρόνο φόρτισης.



Μην αγγίζετε με αγώγιμα αντικείμενα.



Μη φορτίζετε πακέτα μπαταρίας που έχουν υποστεί ζημιά.



Μην τα εκθέτετε σε νερό.



Φροντίστε να αντικαθίστανται άμεσα τα καλώδια που παρουσιάζουν βλάβη.



Φορτίζετε μόνο μεταξύ 4 °C και 40 °C.



Μόνο για χρήση σε εσωτερικό χώρο.



Απορρίψτε το πακέτο μπαταρίας με τρόπο φιλικό για το περιβάλλον.

LI-ION



Φορτίζετε τα πακέτα μπαταρίας STANLEY FATMAX μόνο με τους καθορισμένους φορτιστές STANLEY FATMAX. Η φόρτιση πακέτων μπαταρίας άλλων από τις προβλεπόμενες μπαταρίες STANLEY FATMAX με χρήση φορτιστή STANLEY FATMAX μπορεί να προκαλέσει έκρηξη τους ή να επιφέρει άλλες επικίνδυνες καταστάσεις.



Μην πετάτε το πακέτο μπαταρίας σε φωτιά.

Τύπος μπαταρίας

Η SFMCMW2653 λειτουργεί με πακέτα μπαταρίας 54 V.

Για τα βέλτιστα αποτελέσματα χρησιμοποιείτε: SFMCB6025, SFMCB605, SFMCB6075

Για περισσότερες πληροφορίες ανατρέξτε στα

Τεχνικά χαρακτηριστικά.

Περιεχόμενα συσκευασίας

Η συσκευασία περιέχει:

- 1 Χλοοκοπτική μηχανή
- 1 Σάκο συλλογής γρασιδιού
- 1 Κλειδί ασφαλείας
- 1 Εγχειρίδιο οδηγιών

ΣΗΜΕΙΩΣΗ: Τα μοντέλα N δεν συμπεριλαμβάνουν πακέτα μπαταρίας, φορτιστές και κουτί μεταφοράς. Τα πακέτα μπαταρίας και οι φορτιστές δεν περιλαμβάνονται στα μοντέλα NT. Τα μοντέλα B περιλαμβάνουν πακέτα μπαταρίας Bluetooth®.

ΣΗΜΕΙΩΣΗ: Το λεκτικό σήμα και τα λογότυπα Bluetooth® είναι κατατεθέντα εμπορικά σήματα ιδιοκτησίας της Bluetooth®,

SIG, Inc. και οποιαδήποτε χρήση τέτοιων σημάτων από την STANLEY FATMAX είναι κατόπιν αδείας. Άλλα εμπορικά σήματα και εμπορικές ονομασίες ανήκουν στους αντίστοιχους ιδιοκτήτες τους.

- *Ελέγξτε για ζημιές στο εργαλείο, τα εξαρτήματα ή τα αξεσουάρ του, που μπορεί να προκλήθηκαν κατά τη μεταφορά.*
- *Αφιερώστε χρόνο για να διαβάσετε σχολαστικά και να κατανοήσετε αυτό το εγχειρίδιο πριν τη χρήση του προϊόντος.*

Σημάνσεις πάνω στο εργαλείο

Στο εργαλείο εμφανίζονται τα εξής εικονογράμματα:



Διαβάστε το εγχειρίδιο οδηγιών πριν τη χρήση.



Φοράτε προστασία ακοής.



Φοράτε προστασία ματιών.



Προσέχετε τις αιχμηρές λεπίδες. Οι λεπίδες συνεχίζουν να περιστρέφονται και μετά την απενεργοποίηση του μοτέρ. Αφαιρέστε τη διάταξη απενεργοποίησης πριν τη συντήρηση.



Προσέχετε για τυχόν αντικείμενα που εκσφενδονίζονται. Μην αφήνετε να πλησιάσουν άλλα άτομα στην περιοχή κοπής.



Ηχητική ισχύς εγγυημένη σύμφωνα με την Οδηγία 2000/14/EK.



Μην εκθέσετε τον εξοπλισμό στη βροχή.



Οι λεπίδες συνεχίζουν να κινούνται και μετά την απενεργοποίηση της μηχανής.

Θέση κωδικού ημερομηνίας (Εικ. Α)

Ο κωδικός ημερομηνίας **38**, ο οποίος περιλαμβάνει και το έτος κατασκευής, είναι σταμπαρισμένος στο περιβλήμα.

Παράδειγμα:

2019 XX XX

Έτος κατασκευής

Περιγραφή (Εικ. Α)



ΠΡΟΕΙΔΟΠΟΙΗΣΗ: Ποτέ μην τροποποιήσετε το ηλεκτρικό εργαλείο ή οποιοδήποτε μέρος του. Θα μπορούσε να προκύψει ζημιά ή τραυματισμός.

- | | |
|---|-------------------------------------|
| 1 Κουτί διακόπτη ενεργοποίησης-απενεργοποίησης (ON-OFF) | 6 Ασφαλίσεις λαβής |
| 2 Κουμπί ενεργοποίησης/απενεργοποίησης (ON-OFF) | 7 Στηρίγματα λαβής |
| 3 Κλειδί ασφαλείας | 8 Οπές συγκράτησης λαβής για φύλαξη |
| 4 Λαβή | 9 Κάλυμμα διαμερίσματος μπαταρίας |
| 5 Λαβή λειτουργίας | 10 Μοχλός ρύθμισης ύψους κοπής |
| | 11 Κάλυμμα πίσω πόρτας |
| | 12 Σάκος συλλογής γρασιδιού |

13 Λαβή σάκου συλλογής γρασιδιού

14 Πάνω λαβή μεταφοράς

Προβλεπόμενη χρήση

Αυτή η χλοοκοπτική μηχανή έχει σχεδιαστεί για επαγγελματικές εφαρμογές κουρέματος γκαζόν.

ΜΗΝ το χρησιμοποιείτε υπό υγρές συνθήκες ή με την παρουσία εύφλεκτων υγρών ή αερίων.

Αυτή η χλοοκοπτική μηχανή είναι μια επαγγελματική συσκευή φροντίδας γκαζόν.

ΜΗΝ αφήνετε παιδιά να έρθουν σε επαφή με το εργαλείο.

Απαιτείται επίβλεψη όταν το εργαλείο το χρησιμοποιούν άπειροι χρήστες.

ΣΥΝΑΡΜΟΛΟΓΗΣΗ

! **ΚΙΝΔΥΝΟΣ:** Για να μειώσετε τον κίνδυνο σοβαρού τραυματισμού, απενεργοποιείτε τη μονάδα, αφαιρείτε το κλειδί ασφαλείας και αφαιρείτε το πακέτο μπαταρίας πριν τη συναρμολόγηση, πριν κάνετε οποιοσδήποτε ρυθμίσεις ή πριν αφαιρέσετε/τοποθετήσετε προσαρτήματα ή αξεσουάρ. Τυχόν αθλήτη εκκίνηση μπορεί να προκαλέσει τραυματισμό.

Προσαρμογή ύψους λαβής (Εικ. Β)

Η χλοοκοπτική ρυθμίζεται σε κατάσταση φύλαξης. Θα χρειαστεί να ρυθμίσετε τη λαβή στη θέση λειτουργίας πριν συνεχίσετε.

1. Για να απασφαλίσετε τη λαβή **4** από τη θέση φύλαξης, περιστρέψτε τις δύο ασφαλίσεις **6** της λαβής κατά 90°. Οι ασφαλίσεις λαβής βρίσκονται και στα δύο πλαισιά της λαβής όπως δείχνει η Εικ. Β.
2. Ανυψώστε τη λαβή στη θέση λειτουργίας.
3. Εντοπίστε τις τρεις οπές συγκράτησης λαβής **34** που βρίσκονται στα στηρίγματα της λαβής **7** όπως δείχνει η Εικ. Β.
4. Προσαρμόστε τη λαβή στη θέση που είναι η πιο κατάλληλη για το χειριστή και ασφαλίστε τη λαβή στη θέση της περιστρέφοντας τις ασφαλίσεις λαβής πίσω κατά 90° και επιτρέποντάς τις ασφαλίσεις λαβής **6** να ασφαλισούν στις επιθυμητές οπές συγκράτησης.

Σάκος συλλογής γρασιδιού (Εικ. C)

! **ΚΙΝΔΥΝΟΣ:** Αφαιρείτε το κλειδί ασφαλείας και το πακέτο μπαταρίας, όταν ανοίγετε το κάλυμμα της πίσω πόρτας και εγκαθιστάτε το σάκο.

1. Ανυψώστε το κάλυμμα **11** της πίσω πόρτας και τοποθετήστε τον σάκο συλλογής γρασιδιού **12** πάνω στη χλοοκοπτική μηχανή ώστε τα άγκιστρα **35** του σάκου να στηρίζονται πάνω στα ωτία **18** όπως δείχνει η Εικ. C. Κατόπιν κατεβάστε το κάλυμμα της πίσω πόρτας.

ΛΕΙΤΟΥΡΓΙΑ

! **ΚΙΝΔΥΝΟΣ:** Για να μειώσετε τον κίνδυνο σοβαρού τραυματισμού, απενεργοποιείτε τη μονάδα, αφαιρείτε το κλειδί ασφαλείας και αφαιρείτε το πακέτο μπαταρίας πριν κάνετε οποιοσδήποτε ρυθμίσεις ή πριν αφαιρέσετε/τοποθετήσετε

προσαρτήματα ή αξεσουάρ. Τυχόν αθλήτη εκκίνηση μπορεί να προκαλέσει τραυματισμό.

Τοποθέτηση και αφαίρεση του πακέτου μπαταρίας (Εικ. Α, D)

! **ΚΙΝΔΥΝΟΣ:** ΒΕΒΑΙΩΘΕΙΤΕ ΟΤΙ ΕΧΕΙ ΑΦΑΙΡΕΘΕΙ ΤΟ ΚΛΕΙΔΙ ΑΣΦΑΛΕΙΑΣ, ΓΙΑ ΝΑ ΑΠΟΤΡΕΨΕΤΕ ΕΝΕΡΓΟΠΟΙΗΣΗ, ΠΡΙΝ ΑΦΑΙΡΕΣΕΤΕ Η ΕΓΚΑΤΑΣΤΗΣΕΤΕ ΜΙΑ ΜΠΑΤΑΡΙΑ.

ΣΗΜΕΙΩΣΗ: Για τα καλύτερα αποτελέσματα, να βεβαιώνετε ότι το πακέτο μπαταρίας είναι πλήρως φορτισμένο.

Για την εγκατάσταση του πακέτου μπαταρίας

1. Ανυψώστε και κρατήστε ανυψωμένο το κάλυμμα του διαμερίσματος μπαταρίας **9** για να αποκτήσετε πρόσβαση στο διαμέρισμα μπαταρίας **19**.
2. Εισάγετε ένα πακέτο μπαταρίας **20** στο διαμέρισμα μπαταρίας μέχρι να ακουστεί χαρακτηριστικός ήχος κλικ (Εικ. D). Βεβαιωθείτε ότι το πακέτο μπαταρίας έχει εδράσει πλήρως και έχει ασφαλίσει πλήρως στη θέση του.
3. Κλείστε το κάλυμμα του διαμερίσματος μπαταρίας. Βεβαιωθείτε ότι το κάλυμμα έχει κλείσει πλήρως πριν θέσετε σε λειτουργία τη χλοοκοπτική μηχανή.

Για την αφαίρεση του πακέτου μπαταρίας

1. Ανοίξτε το κάλυμμα **9** του διαμερίσματος μπαταρίας, όπως περιγράφηκε πιο πάνω.
2. Πατήστε το κουμπί απελευθέρωσης μπαταρίας **21** στη χλοοκοπτική μηχανή και τραβήξτε το πακέτο μπαταρίας **20** έξω από το εργαλείο.

ΔΙΑΒΑΣΤΕ ΑΥΤΟ ΤΟ ΕΓΧΕΙΡΙΔΙΟ ΟΔΗΓΙΩΝ ΠΡΙΝ ΧΡΗΣΙΜΟΠΟΙΗΣΕΤΕ ΤΗ ΧΛΟΟΚΟΠΤΙΚΗ ΣΑΣ ΜΗΧΑΝΗ

Ανατρέξτε στην Εικόνα Α στην αρχή αυτού του εγχειριδίου για μια πλήρη λίστα των μερών του εργαλείου. Φυλάξτε το παρόν εγχειρίδιο για μελλοντική αναφορά.

! **ΚΙΝΔΥΝΟΣ:** Κοφτερή κινούμενη λεπίδα. Μη χρησιμοποιήσετε τη χλοοκοπτική μηχανή σε λειτουργία τεμαχισμού αν η πίσω πόρτα και η πλευρική πόρτα εξαγωγής δεν έχουν κλείσει με τη βοήθεια των ελατηρίων, καθώς μπορεί να προκληθεί σοβαρός τραυματισμός. Παραδώστε τη χλοοκοπτική σας μηχανή στο πιο κοντινό κέντρο σέρβις για επισκευή.

! **ΚΙΝΔΥΝΟΣ:** Μη χρησιμοποιήσετε τη χλοοκοπτική μηχανή χωρίς να έχει ασφαλίσει η λαβή στη θέση της.

! **ΚΙΝΔΥΝΟΣ:** Κοφτερή κινούμενη λεπίδα. Ποτέ μη χρησιμοποιήσετε τη χλοοκοπτική μηχανή σε λειτουργία συλλογής σε σάκο, εκτός αν τα άγκιστρα σάκου στον σάκο συλλογής γρασιδιού έχουν εδράσει σωστά πάνω στη χλοοκοπτική μηχανή και η πίσω πόρτα εξαγωγής στηρίζεται σταθερά στο πάνω μέρος του σάκου συλλογής γρασιδιού, επειδή θα μπορούσε να προκύψει σοβαρός τραυματισμός.

! **ΠΡΟΕΙΔΟΠΟΙΗΣΗ:** Αφήντε τη χλοοκοπτική μηχανή να λειτουργεί με το δικό της ρυθμό. Μην υπερφορτώνετε τη μηχανή.

Ρύθμιση ύψους χλοοκοπτικής μηχανής (Εικ. Ε)

Το ύψος κοπής ρυθμίζεται από τον μοχλό ρύθμισης ύψους κοπής.

ΣΗΜΕΙΩΣΗ: Αν δεν είστε βέβαιοι για το ύψος κοπής, αρχίστε το κούρεμα με το μοχλό ρύθμισης ύψους **10** τοποθετημένο προς το πίσω μέρος της συσκευής και μειώστε τη ρύθμιση ύψους όπως χρειάζεται, όπως δείχνει η Εικ. Ε.

Για να ρυθμίσετε το ύψος κοπής

1. Τραβήξτε το μοχλό ρύθμισης ύψους κοπής **10** έξω από την εγκοπή ασφάλισης **22**.
2. Μετακινήστε το μοχλό προς το πίσω μέρος της συσκευής για να αυξήσετε το ύψος κοπής.
3. Μετακινήστε το μοχλό προς το μπροστινό μέρος της συσκευής για να μειώσετε το ύψος κοπής.
4. Πιέστε το μοχλό ρύθμισης ύψους σε μια από τις εγκοπές ασφάλισης.

Κλειδί ασφαλείας (Εικ. F)

! **ΚΙΝΔΥΝΟΣ: Κοφτερή κινούμενη λεπίδα.** Για να αποτρέψετε την αθέλητη εκκίνηση ή τη μη εξουσιοδοτημένη χρήση της χλοοκοπτικής μηχανής μπαταρίας, στο σχεδιασμό της μηχανής έχει προβλεφθεί ένα αφαιρούμενο κλειδί ασφαλείας **3**. Η χλοοκοπτική μηχανή θα είναι τελείως απενεργοποιημένη όταν έχει αφαιρεθεί το κλειδί ασφαλείας.

ΣΗΜΕΙΩΣΗ: Το κλειδί ασφαλείας έχει ένα σχοινάκι πρόσδεσης, για να επιτρέψει τη φύλαξή του σε ένα καρφί, μακριά από παιδιά. Μην προσδένετε το κλειδί ασφαλείας στη χλοοκοπτική μηχανή.

ΚΙΝΔΥΝΟΣ: Οι περιστρεφόμενες λεπίδες μπορούν να προκαλέσουν σοβαρό τραυματισμό. Για να αποτρέψετε σοβαρό τραυματισμό, αφαιρέτε το κλειδί ασφαλείας και το πακέτο μπαταρίας όταν η χλοοκοπτική μηχανή δεν επιτηρείται ή όταν φορτίζετε, καθαρίζετε, συντηρείτε, μεταφέρετε, ανυψώνετε ή αποθηκεύετε τη χλοοκοπτική μηχανή.

Εκκίνηση της χλοοκοπτικής μηχανής (Εικ. G)

! **ΚΙΝΔΥΝΟΣ: Κοφτερή κινούμενη λεπίδα.** Μην προσπαθήσετε ποτέ να παρακάμψετε τη λειτουργία αυτού του κουτιού διακόπτη και του συστήματος κλειδιού ασφαλείας, καθώς θα μπορούσε να προκληθεί σοβαρός τραυματισμός.

ΣΗΜΕΙΩΣΗ: Η χλοοκοπτική μηχανή είναι λειτουργική όταν έχουν εγκατασταθεί οι μπαταρίες και το κλειδί ασφαλείας.

1. Εισάγετε το κλειδί ασφαλείας **3** μέσα στο κουτί διακόπτη ΕΝΕΡΓΟΠΟΙΗΣΗΣ- ΑΠΕΝΕΡΓΟΠΟΙΗΣΗΣ **1** έως ότου εδράσει πλήρως μέσα στο περίβλημα όπως δείχνει η Εικ. G. Τώρα η χλοοκοπτική μηχανή είναι λειτουργική.
2. Η χλοοκοπτική σας μηχανή διαθέτει ειδικό κουτί διακόπτη ΕΝΕΡΓΟΠΟΙΗΣΗΣ- ΑΠΕΝΕΡΓΟΠΟΙΗΣΗΣ **1**. Για να χρησιμοποιήσετε τη χλοοκοπτική μηχανή, πατήστε και κρατήστε πατημένο το κουμπί

ΕΝΕΡΓΟΠΟΙΗΣΗΣ- ΑΠΕΝΕΡΓΟΠΟΙΗΣΗΣ **2** στο κουτί διακόπτη ΕΝΕΡΓΟΠΟΙΗΣΗΣ- ΑΠΕΝΕΡΓΟΠΟΙΗΣΗΣ **1** και κατόπιν τραβήξτε τη λαβή λειτουργίας **5** προς το τιμόνι, όπως δείχνει η Εικ. G. Όταν τεθεί σε λειτουργία η χλοοκοπτική μηχανή, μπορείτε να ελευθερώσετε το κουμπί ΕΝΕΡΓΟΠΟΙΗΣΗΣ- ΑΠΕΝΕΡΓΟΠΟΙΗΣΗΣ.

3. Για να ΑΠΕΝΕΡΓΟΠΟΙΗΣΕΤΕ τη χλοοκοπτική μηχανή, απελευθερώστε τη λαβή λειτουργίας **5**.

! **ΠΡΟΕΙΔΟΠΟΙΗΣΗ:** Ποτέ μην επιχειρήσετε να ασφαλίσετε ένα διακόπτη ή τη λαβή λειτουργίας στην ενεργοποιημένη θέση.

ΣΗΜΕΙΩΣΗ: Όταν η λαβή λειτουργίας επιστρέψει στην αρχική της θέση θα ενεργοποιησει τον "αυτόματο μηχανισμό πέδησης". Στο moter εφαρμόζεται μηχανική πέδηση και η λεπίδα της χλοοκοπτικής μηχανής θα σταματήσει να περιστρέφεται σε τρία δευτερόλεπτα ή συντομότερα.

Υπερφότωση της χλοοκοπτικής μηχανής

Για να αποτρέψετε ζημιά λόγω συνθηκών υπερφόρτωσης, μην επιχειρείτε να αφαιρέτε πάρα πολύ γρασίδι με τη μία. Μειώστε το ρυθμό κοπής ή αυξήστε το ύψος κοπής.

Αποθήκευση (Εικ. A, H)

! **ΚΙΝΔΥΝΟΣ: Η περιστρεφόμενη λεπίδα μπορεί να προκαλέσει σοβαρό τραυματισμό.** Ελευθερώστε τη λαβή λειτουργίας **5** για να απενεργοποιήσετε η χλοοκοπτική μηχανή, αφαιρέστε το κλειδί ασφαλείας και αφαιρέστε την μπαταρία πριν ανυψώσετε, μεταφέρετε ή αποθηκεύσετε τη χλοοκοπτική μηχανή. Αποθηκεύστε σε ξηρό μέρος.

! **ΠΡΟΣΟΧΗ: Σημείο εμπλοκής.** Για να αποφύγετε εμπλοκή των δακτύλων σας, κρατάτε τα μακριά από την περιοχή γύρω από τα στηρίγματα λαβής όταν διπλώνετε τις λαβές.

Η λαβή της χλοοκοπτικής μηχανής μπορεί να διπλωθεί εύκολα προς τα κάτω για γρήγορη και άνετη αποθήκευση.

1. Για να απασφαλίσετε τη λαβή **4** τραβήξτε τις δύο ασφαλίσεις λαβής **6** που βρίσκονται και στις δύο πλευρές της λαβής και περιστρέψτε τις κατά ένα τέταρτο της στροφής.
2. Διπλώστε τη λαβή προς το μπροστινό μέρος της χλοοκοπτικής μηχανής όπως δείχνει η Εικ. H.
3. Εντοπίστε τις οπές συγκράτησης λαβής που βρίσκονται στα στηρίγματα λαβής **7** όπως δείχνει η Εικ. H.
4. Ασφαλίστε τη λαβή στη θέση της αποσυστρέφοντας τις ασφαλίσεις λαβής **6** και επιτρέποντάς τους να κουμπήσουν στις οπές συγκράτησης για φύλαξη, και βεβαιωθείτε ότι η λαβή έχει ασφαλίσει σταθερά όπως δείχνει η Εικ. H.

Μεταφορά της χλοοκοπτικής μηχανής (Εικ. A, I)

! **ΚΙΝΔΥΝΟΣ: Οι περιστρεφόμενες λεπίδες μπορούν να προκαλέσουν σοβαρό τραυματισμό.** Για να αποτρέψετε σοβαρό τραυματισμό, αφαιρέτε το κλειδί ασφαλείας και το πακέτο μπαταρίας όταν η χλοοκοπτική μηχανή δεν επιτηρείται ή όταν φορτίζετε, καθαρίζετε, συντηρείτε, μεταφέρετε, ανυψώνετε ή αποθηκεύετε τη χλοοκοπτική μηχανή.

Μπορείτε να μεταφέρετε τη χλοοκοπτική μηχανή από την εύχρηστη λαβή μεταφοράς **14**. ΜΗΝ επιχειρήσετε να ανυψώσετε τη χλοοκοπτική μηχανή πιάνοντάς την από την κύρια λαβή **4**.

Πρακτικές συμβουλές κουρέματος γκαζόν

(Εικ. Α)

! **ΠΡΟΕΙΔΟΠΟΙΗΣΗ: ΝΑ ΕΠΙΘΕΩΡΕΙΤΕ ΠΑΝΤΑ ΤΗΝ ΠΕΡΙΟΧΗ ΟΠΟΥ ΘΑ ΧΡΗΣΙΜΟΠΟΙΗΘΕΙ Η ΧΛΟΟΚΟΠΤΙΚΗ ΜΗΧΑΝΗ ΚΑΙ ΝΑ ΑΠΟΜΑΚΡΥΝΕΤΕ ΟΛΕΣ ΤΙΣ ΠΕΤΡΕΣ, ΤΑ ΚΛΑΔΙΑ, ΤΑ ΣΥΡΜΑΤΑ, ΤΑ ΚΟΚΚΑΛΑ ΚΑΙ ΆΛΛΑ ΑΝΤΙΚΕΙΜΕΝΑ ΠΟΥ ΘΑ ΜΠΟΡΟΥΣΑΝ ΝΑ ΕΚΣΦΟΔΟΝΙΣΤΟΥΝ ΑΠΟ ΤΗΝ ΠΕΡΙΣΤΡΟΦΟΜΕΝΗ ΛΕΠΙΔΑ.**

! **ΠΡΟΕΙΔΟΠΟΙΗΣΗ:** Σε εδάφη με κλίση, να κουρεύετε κατά το πλάτος της κλίσης και ποτέ προς τα πάνω και κάτω. Επιδεικνύετε εξαιρετική προσοχή όταν αλλάξετε κατεύθυνση σε εδάφη με κλίση. Μην κουρεύετε σε υπερβολικά απότομες κλίσεις. Να διατηρείτε πάντα καλή στήριξη στα πόδια σας.

- Ελευθερώστε τη λαβή λειτουργίας για να απενεργοποιήσετε τη χλοοκοπτική μηχανή όταν διασχίζετε επιφάνεια με χαλίκια (μπορεί να εκσφενδονιστούν πέτρες από τη λεπίδα).
- Ρυθμίστε τη χλοοκοπτική μηχανή στο μεγαλύτερο δυνατό ύψος κοπής όταν κουρεύετε σε τραχύ έδαφος ή σε ψηλά αγριόχορτα. Η απομάκρυνση υπερβολικής ποσότητας γρασιδιού με τη μία μπορεί να προκαλέσει υπερφόρτωση του μοτέρ και διακοπή της λειτουργίας του.
- Αν χρησιμοποιήσετε τον σάκο συλλογής γρασιδιού **12** κατά την εποχή της ταχείας βλάστησης, το γρασίδι μπορεί να έχει την τάση να φράξει το άνοιγμα εξαγωγής. Ελευθερώστε τη λαβή λειτουργίας για να απενεργοποιήσετε τη χλοοκοπτική μηχανή, αφαιρέστε το κλειδί ασφαλείας και ανακινήστε τον ώστε το γρασίδι να πέσει στο πίσω άκρο του σάκου. Επίσης, καθαρίστε τυχόν γρασίδι ή υπολείμματα που μπορεί να έχουν συσσωρευτεί περιμετρικά στο άνοιγμα εξαγωγής. Επανατοποθετήστε το συλλέκτη γρασιδιού.
- Αν η χλοοκοπτική μηχανή παρουσιάζει ασυνήθιστους κραδασμούς, ελευθερώστε τη λαβή λειτουργίας για να απενεργοποιήσετε τη χλοοκοπτική μηχανή και αφαιρέστε το κλειδί ασφαλείας και το πακέτο μπαταρίας. Ελέγξτε άμεσα για την αιτία. Οι κραδασμοί είναι ποσειδοποίηση για προβλήματα. Μη χρησιμοποιήσετε τη χλοοκοπτική μηχανή μέχρι να γίνει έλεγχος από το σέρβις. Ανατρέξτε στην ενότητα **Αντιμετώπιση προβλημάτων** αυτού του εγχειριδίου.
- Για τα καλύτερα αποτελέσματα κοπής, διατηρείτε τη λεπίδα τροχισμένη και ζυγοσταθμισμένη.
- Επιθεωρείτε και καθαρίζετε σχολαστικά τη χλοοκοπτική μηχανή μετά από κάθε χρήση, επειδή αν συλλεχθεί στο περίβλημα λεπίδας συμπυκνωμένη στρώση γρασιδιού θα υποβαθμιστεί η απόδοση της μηχανής.
- Πάντα να ελευθερώνετε τη λαβή λειτουργίας για να απενεργοποιήσετε τη χλοοκοπτική μηχανή, να αφαιρέσετε το κλειδί ασφαλείας και το πακέτο μπαταρίας όταν

αφήνετε τη μηχανή χωρίς επιτήρηση, ακόμα και για μικρό χρονικό διάστημα.

Οι παρακάτω υποδείξεις θα σας βοηθήσουν να επιτύχετε το βέλτιστο χρόνο λειτουργίας από τη χλοοκοπτική σας μηχανή μπαταρίας:

- Μειώνετε την ταχύτητα κίνησης σε περιοχές όπου το γρασίδι είναι ιδιαίτερα ψηλό ή πυκνό.
- Αποφεύγετε να κουρεύετε το γρασίδι όταν είναι βρεγμένο από βροχή ή έχει μουσκέψει από δροσιά.
- Κουρεύετε το γκαζόν σας συχνά, ειδικά κατά τις περιόδους ταχείας ανάπτυξης.

ΣΗΜΕΙΩΣΗ: Συνιστάται να επαναφορτίζετε τη χλοοκοπτική μηχανή μετά τη χρήση, για να επιμηκύνετε τη διάρκεια ζωής της μπαταρίας. Η συχνή φόρτιση δεν θα βλάψει την μπαταρία σας, ενώ θα διασφαλίσει ότι η μπαταρία είναι πλήρως φορτισμένη και έτοιμη για την επόμενη χρήση της. Η αποθήκευση της μπαταρίας σε μη πλήρως φορτισμένη κατάσταση θα μειώσει τη διάρκεια ζωής της μπαταρίας.

ΣΥΝΤΗΡΗΣΗ

! **ΚΙΝΔΥΝΟΣ: Για να μειώσετε τον κίνδυνο σοβαρού τραυματισμού, απενεργοποιείτε τη μονάδα, αφαιρέτε το κλειδί ασφαλείας και αφαιρέτε τα πακέτα μπαταρίας πριν κάνετε οποιοδήποτε ρυθμίσεις ή πριν αφαιρέσετε/τοποθετήσετε προσαρτήματα ή αξεσουάρ.** Τυχόν αθέλγη εκκίνηση μπορεί να προκαλέσει τραυματισμό.

Αφαίρεση και εγκατάσταση της λεπίδας

(Εικ. J–L)

! **ΚΙΝΔΥΝΟΣ: ΚΙΝΔΥΝΟΣ ΤΡΑΥΜΑΤΙΣΜΟΥ. ΟΤΑΝ ΕΠΑΝΑΣΥΝΑΡΜΟΛΟΓΕΙΤΕ ΤΟ ΣΥΣΤΗΜΑ ΛΕΠΙΔΑΣ, ΒΕΒΑΙΩΘΕΙΤΕ ΟΤΙ ΚΑΘΕ ΕΞΑΡΤΗΜΑ ΕΧΕΙ ΕΠΑΝΕΓΚΑΤΑΣΤΑΘΕΙ ΣΩΣΤΑ, ΟΠΩΣ ΠΕΡΙΓΡΑΦΕΤΑΙ ΠΑΡΑΚΑΤΩ. Η ΑΚΑΤΑΛΛΗΛΗ ΤΟΠΟΘΕΤΗΣΗ ΤΗΣ ΛΕΠΙΔΑΣ Ή ΆΛΛΩΝ ΕΞΑΡΤΗΜΑΤΩΝ ΤΟΥ ΣΥΣΤΗΜΑΤΟΣ ΛΕΠΙΔΑΣ ΜΠΟΡΕΙ ΝΑ ΠΡΟΚΑΛΕΣΕΙ ΣΟΒΑΡΟ ΤΡΑΥΜΑΤΙΣΜΟ.**

! **ΚΙΝΔΥΝΟΣ: Για να μειώσετε τον κίνδυνο σοβαρού τραυματισμού, απενεργοποιείτε τη μονάδα, αφαιρέτε το κλειδί ασφαλείας και αφαιρέτε το πακέτο μπαταρίας πριν κάνετε οποιοδήποτε ρυθμίσεις ή πριν αφαιρέσετε/τοποθετήσετε προσαρτήματα ή αξεσουάρ.** Τυχόν αθέλγη εκκίνηση μπορεί να προκαλέσει τραυματισμό.

1. Κόψτε ένα κομμάτι ξύλου 2" x 4" **23** (μήκους περίπου 2 ποδιών) (610 mm) για να εμποδίσετε την περιστροφή της λεπίδας κατά την αφαίρεση του παξιμαδιού φλάντζας **24**.
2. Τοποθετήστε το ξύλο και ξεβιδώστε το παξιμάδι φλάντζας **24** αριστερόστροφα χρησιμοποιώντας ένα κλειδί 18 mm **25** όπως δείχνει η Εικ. J.
3. Αφαιρέστε τον τετράγωνο μεταλλικό αποστάτη λεπίδας **26**, το τετράγωνο πλαστικό μονωτικό λεπίδας **27** και τη λεπίδα **28** όπως δείχνει η Εικ. K. Ο ανεμιστήρας λεπίδας **29**

δεν πρέπει να αφαιρεθεί. Εξετάστε όλα τα μέρη για ζημιές και αντικαταστήστε αν χρειάζεται.

- Εγκαταστήστε την τροχισμένη ή τη νέα (STZMW353) λεπίδα **28** πάνω στον αυχένα **30** του ανεμιστήρα λεπίδας όπως δείχνει η Εικ. Κ.

ΣΗΜΕΙΩΣΗ: Όταν επανατοποθετείτε την τροχισμένη ή νέα λεπίδα στον αυχένα του ανεμιστήρα λεπίδας, βεβαιωθείτε ότι η πλευρά γρασιδιού ("GRASS SIDE") της λεπίδας θα είναι στραμμένη προς το έδαφος όταν η χλοοκοπτική μηχανή στραφεί πάλι στην κανονική της όρθια θέση.

- Εγκαταστήστε το πλαστικό μονωτικό λεπίδας **27** πάνω στη λεπίδα έτσι ώστε τα ανασηκωμένα άκρα στη μία πλευρά να ασφαλισουν με τις άκρες της λεπίδας.
- Εγκαταστήστε τον αποστάτη λεπίδας **26** έτσι ώστε να εφαρμόσει στα ανασηκωμένα άκρα στην άλλη πλευρά του μονωτικού λεπίδας. Βεβαιωθείτε ότι έχετε ευθυγραμμίσει τα επίπεδα τμήματα στην οπή του αποστάτη λεπίδας με τα επίπεδα τμήματα στον άξονα, περιστρέφοντας μαζί τη λεπίδα και το μονωτικό λεπίδας όπως χρειαστεί.
- Τοποθετήστε το κομμάτι ξύλου για να εμποδίσετε την περιστροφή της λεπίδας όπως δείχνει η Εικ. L. Εγκαταστήστε το παξιμάδι φλάντζας **24** με τη φλάντζα σε επαφή με τον αποστάτη λεπίδας **26** και σφίξτε καλά τη λεπίδα **28** με ένα κλειδί **25**.

Ακόνισμα της λεπίδας

ΔΙΑΤΗΡΕΙΤΕ ΤΗ ΛΕΠΙΔΑ ΚΟΦΤΗΡΗ ΓΙΑ ΝΑ ΕΧΕΤΕ ΤΗΝ ΚΑΛΥΤΕΡΗ ΔΥΝΑΤΗ ΑΠΟΔΟΣΗ ΑΠΟ ΤΗ ΧΛΟΟΚΟΠΤΙΚΗ ΜΗΧΑΝΗ. ΜΙΑ ΣΤΟΜΩΜΕΝΗ ΛΕΠΙΔΑ ΔΕΝ ΚΟΒΕΙ ΚΑΛΑ ΤΟ ΓΡΑΣΙΔΙ.



ΠΡΟΕΙΔΟΠΟΙΗΣΗ: Χρησιμοποιείτε γάντια και κατάλληλη προστασία των ματιών ενώ αφαιρείτε, ακονίζετε και εγκαθιστάτε τη λεπίδα. Βεβαιωθείτε ότι έχουν αφαιρεθεί το κλειδί ασφαλείας και το πακέτο μπαταρίας.

Το καθαρίσμα της λεπίδας δύο φορές κατά τη διάρκεια της εποχής κουρέματος του γκαζόν είναι συνήθως αρκετό υπό κανονικές συνθήκες. Το αμμόδες χρώμα κάνει τη λεπίδα να αδρανεύ γρήγορα. Αν το γκαζόν σας έχει αμμόδες έδαφος, ίσως να απαιτείται συχνότερο ακόνισμα της λεπίδας.

ΑΝΤΙΚΑΤΑΣΤΗΣΤΕ ΑΜΕΣΑ ΤΗ ΛΕΠΙΔΑ ΑΝ ΕΧΕΙ ΛΥΓΙΣΕΙ Η ΕΧΕΙ ΥΠΟΣΤΕΙ ΖΗΜΙΑ.

Όταν ακονίζετε τη λεπίδα

- Βεβαιωθείτε ότι η λεπίδα παραμένει ζυγοστάθμισμένη.
- Ακονίζετε τη λεπίδα στην αρχική της γωνία κοπής.
- Ακονίζετε τις άκρες κοπής και από τις δύο πλευρές της λεπίδας, αφαιρώντας ίσες ποσότητες υλικού και από τα δύο άκρα.

Για να ακονίσετε λεπίδα σε μέγγενη (Εικ. Μ)

- Βεβαιωθείτε ότι έχετε ελευθερώσει τη λαβή λειτουργίας, ότι η λεπίδα έχει σταματήσει και το κλειδί ασφαλείας και το πακέτο μπαταρίας έχει αφαιρεθεί, πριν αφαιρέσετε τη λεπίδα.
- Αφαιρέστε τη λεπίδα από τη χλοοκοπτική μηχανή. Δείτε τις οδηγίες για **Αφαίρεση και εγκατάσταση της λεπίδας**.
- Στερεώστε τη λεπίδα **28** σε μια μέγγενη **31**.

- Φοράτε κατάλληλη προστασία ματιών και γάντια και προσέχετε να μην κοπείτε.
- Λιμάρετε προσεκτικά τις άκρες κοπής της λεπίδας με μια λίμα με λεπτά δόντια **32** ή με μια πέτρα ακονισματος, διατηρώντας τη γωνία της αρχικής άκρης κοπής.
- Ελέγξτε τη ζυγοστάθμιση της λεπίδας. Δείτε τις οδηγίες σχετικά με τη **Ζυγοστάθμιση της λεπίδας**.
- Επανατοποθετήστε τη λεπίδα στη χλοοκοπτική μηχανή και σφίξτε καλά.

Ζυγοστάθμιση της λεπίδας (Εικ. Ν)

Ελέγξτε τη ζυγοστάθμιση της λεπίδας **28** τοποθετώντας την κεντρική της οπή πάνω σε ένα καρφί ή σε ένα κατασβίδι με στρογγυλό στέλεχος **33**, που έχει συσφιχτεί οριζόντια σε μια μέγγενη **31**. Αν κάποιο από τα δύο άκρα της λεπίδας περιστρέφεται προς τα κάτω, λιμάρετε κατά μήκος της αιχμηρής ακμής αυτού του άκρου που πέφτει. Η λεπίδα είναι σωστά ζυγοσταθμισμένη όταν δεν πέφτει κανένα από τα δύο άκρα.



Λίπανση

Δεν απαιτείται λίπανση. Μη λιπαίνετε τους τροχούς. Έχουν πλαστικές επιφάνειες έδρασης οι οποίες δεν χρειάζονται λίπανση.



Καθαρισμός

Ελευθερώστε τη λαβή λειτουργίας **5** για να απενεργοποιήσετε τη χλοοκοπτική μηχανή, αφήστε τη λεπίδα να σταματήσει και κατόπιν αφαιρέστε το κλειδί ασφαλείας. Καθαρίστε τυχόν κομμάτια γρασιδιού που μπορεί να έχουν συσσωρευτεί από την κάτω πλευρά του περιβλήματος λεπίδας. Μετά από αρκετές χρήσεις, ελέγξτε όλους τους εκτεθειμένους συνδέσμους εάν είναι σφιγμένοι καλά.



ΠΡΟΕΙΔΟΠΟΙΗΣΗ: Φυσηξτε βρομιές και σκόνη από το κύριο περίβλημα με ξηρό αέρα όποτε βλέπετε να συλλέγονται ακαθαρσίες μέσα και γύρω από τα ανοίγματα αερισμού. Φοράτε εγκριμένη προστασία ματιών και εγκριμένη μάσκα προστασίας από τη σκόνη όταν εκτελέτε αυτή τη διαδικασία.



ΠΡΟΕΙΔΟΠΟΙΗΣΗ: Ποτέ μη χρησιμοποιήσετε διαλύτες ή άλλα σκληρά χημικά για τον καθαρισμό μη μεταλλικών εξαρτημάτων του εργαλείου. Τα χημικά αυτά μπορεί να εξασθενίσουν τα υλικά που χρησιμοποιούνται σ' αυτά τα εξαρτήματα. Χρησιμοποιείτε ένα πανί που έχει υγρανθεί μόνο με νερό και ήπιο απορρυπαντικό. Ποτέ μην αφήσετε οποιοδήποτε υγρό να εισέλθει στο εργαλείο. Ποτέ μη βυθίσετε κανένα μέρος του εργαλείου σε υγρό.

Ελευθερώστε τη λαβή λειτουργίας **5** για να απενεργοποιήσετε τη χλοοκοπτική μηχανή, αφήστε τη λεπίδα να σταματήσει και κατόπιν αφαιρέστε τη μπαταρία και το κλειδί ασφαλείας. Καθαρίστε τυχόν κομμάτια γρασιδιού που μπορεί να έχουν συσσωρευτεί από την κάτω πλευρά του περιβλήματος λεπίδας. Μετά από αρκετές χρήσεις, ελέγξτε όλους τους εκτεθειμένους συνδέσμους εάν είναι σφιγμένοι καλά.

Διάβρωση

Λιπάσματα και άλλα χημικά κήπου περιέχουν παράγοντες που επιταχύνουν σε μεγάλο βαθμό τη διάβρωση των μετάλλων. Εάν κουρεύετε γκαζόν σε περιοχές όπου έχουν χρησιμοποιηθεί λιπάσματα ή χημικά, πρέπει να καθαρίζετε τη χλοοκοπτική αμέσως μετά τη χρήση της ως εξής:

Ελευθερώστε τη λαβή λειτουργίας **5** για να απενεργοποιηστεί η χλοοκοπτική μηχανή και αφαιρέστε την μπαταρία και το κλειδί ασφαλείας. Σκουπίστε όλα τα εκτεθειμένα μέρη με ένα ελαφρά υγρό πανί.

 **ΠΡΟΣΟΧΗ:** Μην ρίξετε ή ψεκάσετε νερό πάνω στη χλοοκοπτική μηχανή επιχειρώντας να την καθαρίσετε. Μην αποθηκεύετε το εργαλείο πάνω ή κοντά σε λιπάσματα ή χημικά. Μια τέτοια αποθήκευση μπορεί να προκαλέσει ταχύτατη διάβρωση.

Προαιρετικά αξεσουάρ

 **ΠΡΟΕΙΔΟΠΟΙΗΣΗ:** Επειδή τα αξεσουάρ, εκτός αυτών που προσφέρει η STANLEY FATMAX, δεν έχουν δοκιμαστεί με αυτό το προϊόν, η χρήση τέτοιων αξεσουάρ με αυτό το εργαλείο θα μπορούσε να είναι επικίνδυνη. Για να μειώσετε τον κίνδυνο τραυματισμού, με τη συσκευή αυτή, θα πρέπει να χρησιμοποιείτε μόνο αξεσουάρ που συνιστά η STANLEY FATMAX.

Για περισσότερες πληροφορίες σχετικά με τα κατάλληλα αξεσουάρ συμβουλευτείτε το συνεργαζόμενο κατάστημα.

Προστασία του περιβάλλοντος

 Χωριστή συλλογή. Τα προϊόντα και οι μπαταρίες που επισημαίνονται με αυτό το σύμβολο δεν πρέπει να απορρίπτονται μαζί με τα κανονικά οικιακά απορρίμματα.

Τα προϊόντα και οι μπαταρίες περιέχουν υλικά που μπορούν να ανακτηθούν ή να ανακυκλωθούν ώστε να μειωθούν οι ανάγκες για πρώτες ύλες. Παρακαλούμε να ανακυκλώνετε τα ηλεκτρικά προϊόντα και τις μπαταρίες σύμφωνα με τους τοπικούς κανονισμούς. Περισσότερες πληροφορίες είναι διαθέσιμες στο www.2helpU.com.

Επαναφορτιζόμενο πακέτο μπαταρίας

Αυτό το πακέτο μπαταρίας μακράς διάρκειας ζωής πρέπει να επαναφορτίζεται όταν δεν είναι σε θέση να παράγει επαρκή ισχύ σε εργασίες που γίνονταν εύκολα πιο πριν. Στο τέλος της ωφέλιμης ζωής του προϊόντος, απορρίψτε το λαμβάνοντας κατάλληλα μέτρα προστασίας του περιβάλλοντός μας:

- Εξαντήστε το πακέτο μπαταρίας με λειτουργία του εργαλείου και κατόπιν αφαιρέστε το από το εργαλείο.
- Τα στοιχεία μπαταριών ιόντων λιθίου είναι ανακυκλώσιμα. Παραδώστε τα στο κατάστημα αγοράς ή σε τοπικό σταθμό ανακύκλωσης. Τα συλλεγόμενα πακέτα μπαταρίας θα ανακυκλώνονται ή θα απορρίπτονται με σωστό τρόπο.

Εγγύηση

Εγγύηση 1 έτους

Όλα τα ηλεκτρικά εργαλεία STANLEY FATMAX περιλαμβάνουν τη βασική εγγύηση 1 έτους. Στην απίθανη περίπτωση που το

ηλεκτρικό σας εργαλείο υποστεί βλάβη λόγω ελαττώματος σε υλικά ή εργασία εντός 1 έτους από την αγορά, η STANLEY εγγυάται ότι θα αντικαταστήσει ή επισκευάσει χωρίς χρέωση όλα τα εξαρτήματα που παρουσίασαν τη βλάβη, ή – κατά τη διακριτική μας ευχέρεια – θα αντικαταστήσει το προϊόν χωρίς χρέωση.

Εγγύηση 3 ετών

Δηλώστε το ηλεκτρικό σας εργαλείο STANLEY FATMAX εντός 4 εβδομάδων από την αγορά και κερδίστε το δικαίωμα για πρόσθετη εγγύηση 2 ετών. Αν έχετε δηλώσει το ηλεκτρικό σας εργαλείο, στην απίθανη περίπτωση που το ηλεκτρικό σας εργαλείο υποστεί βλάβη λόγω ελαττωματικών υλικών ή εργασίας, η STANLEY εγγυάται ότι θα αντικαταστήσει όλα τα ελαττωματικά εξαρτήματα χωρίς χρέωση, ή – κατά τη διακριτική μας ευχέρεια – θα αντικαταστήσει το προϊόν χωρίς χρέωση.

ΑΝΤΙΜΕΤΩΠΙΣΗ ΠΡΟΒΛΗΜΑΤΩΝ

Σε περίπτωση που η συσκευή σας δε φαίνεται να λειτουργεί σωστά, ακολουθήστε τις παρακάτω οδηγίες. Αν αυτό δεν σας βοηθήσει να επιλύσετε το πρόβλημα, επικοινωνήστε με τον τοπικό σας αντιπρόσωπο επισκευών STANLEY FATMAX.

 **ΠΡΟΕΙΔΟΠΟΙΗΣΗ:** Πριν συνεχίσετε, απελευθερώστε τη μπάρα λειτουργίας για να απενεργοποιηθεί η χλοοκοπτική μηχανή και περιμένετε να σταματήσει η λεπίδα.

Πρόβλημα	ΠΙΘΑΝΗ ΛΥΣΗ
Η χλοοκοπτική μηχανή δεν λειτουργεί όταν έχει πιεστεί η λαβή λειτουργίας	Ελέγξτε για να βεβαιωθείτε ότι μπαταρία της χλοοκοπτικής μηχανής έχει εγκατασταθεί σωστά και ότι το κουμπί στο κουτί διακοπή έχει πατηθεί τελείως πριν τραβήξετε τη λαβή λειτουργίας.
	Ελευθερώστε τη λαβή λειτουργίας για να απενεργοποιηστεί η χλοοκοπτική μηχανή. Αφαιρέστε το κλειδί ασφαλείας και το πακέτο μπαταρίας, υψώστε τη χλοοκοπτική μηχανή ανάποδα και ελέγξτε ότι η λεπίδα μπορεί να περιστρέφεται ελεύθερα.
	Ελέγξτε ότι ο χώρος της μπαταρίας δεν έχει υπολείμματα βρωμιάς και ότι η μπαταρία είναι συνδεδεμένη σωστά.
	Είναι η μπαταρία πλήρως φορτισμένη; Πιέστε το κουμπί κατάστασης φόρτισης.

Πρόβλημα	ΠΙΘΑΝΗ ΛΥΣΗ
Το μοτέρ σταματάει ενώ κουρεύετε το γκαζόν	<p>Ελευθερώστε τη λαβή λειτουργίας για να απενεργοποιήσετε τη χλοοκοπτική μηχανή. Αφαιρέστε το κλειδί ασφαλείας και το πακέτο μπαταρίας, γυρίστε τη χλοοκοπτική μηχανή ανάποδα και ελέγξτε ότι η λεπίδα μπορεί να περιστρέφεται ελεύθερα.</p> <p>Αυξήστε το ύψος κοπής των τροχών στην πιο ψηλή θέση και θέστε σε λειτουργία τη χλοοκοπτική μηχανή.</p> <p>Ελέγξτε ότι ο χώρος της μπαταρίας δεν έχει υπολείμματα βρωμιάς και ότι η μπαταρία είναι συνδεδεμένη σωστά</p> <p>Είναι η μπαταρία πλήρως φορτισμένη; Πιέστε το κουμπί κατάστασης φόρτισης</p> <p>Αποφεύγετε την υπερφόρτωση της χλοοκοπτικής μηχανής. Χαμηλώστε το ρυθμό κοπής ή αυξήστε το ύψος της κοπής.</p>
Η χλοοκοπτική μηχανή λειτουργεί αλλά η απόδοση κοπής δεν είναι ικανοποιητική	<p>Ελευθερώστε τη λαβή λειτουργίας για να απενεργοποιήσετε τη χλοοκοπτική μηχανή. Απεγκαταστήστε την πηγή ηλεκτρικού ρεύματος. Γυρίστε τη χλοοκοπτική μηχανή ανάποδα και ελέγξτε:</p> <ul style="list-style-type: none"> • Εάν η λεπίδα είναι κοφτερή - διατηρήστε τη λεπίδα κοφτερή. • Το περιβλήμα λεπίδας και τον αγωγό εξαγωγής για απόφραξη. <p>Μπορεί το ύψος των τροχών να έχει ρυθμιστεί πολύ χαμηλά για την κατάσταση του γκαζόν. Αυξήστε το ύψος κοπής.</p>
Είναι πολύ δύσκολο να σπρώξετε τη χλοοκοπτική μηχανή	<p>Ελευθερώστε τη λαβή λειτουργίας για να απενεργοποιήσετε τη χλοοκοπτική μηχανή. Απεγκαταστήστε την πηγή ηλεκτρικού ρεύματος. Αυξήστε το ύψος κοπής για να μειώσετε την αντίσταση τριβής του περιβλήματος λεπίδας πάνω στο γρασίδι. Ελέγξτε κάθε τροχό εάν περιστρέφεται ελεύθερα.</p>

Πρόβλημα	ΠΙΘΑΝΗ ΛΥΣΗ
Η χλοοκοπτική μηχανή παράγει ασυνήθιστο θόρυβο και κραδασμούς	<p>Ελευθερώστε τη λαβή λειτουργίας για να απενεργοποιήσετε τη χλοοκοπτική μηχανή. Απεγκαταστήστε την πηγή ηλεκτρικού ρεύματος. Γυρίστε τη χλοοκοπτική μηχανή στο πλάι και ελέγξτε τη λεπίδα για να διασφαλίσετε ότι δεν έχει λυγίσει ή υποστεί ζημιά. Αν έχει υποστεί ζημιά η λεπίδα, αντικαταστήστε την με ανταλλακτική λεπίδα STANLEY FATMAX. Αν έχει υποστεί ζημιά η κάτω πλευρά του περιβλήματος λεπίδας, παραδώστε τη χλοοκοπτική μηχανή σε εξουσιοδοτημένο κέντρο σέρβις STANLEY FATMAX.</p> <p>Εάν δεν υπάρχει ορατή ζημιά στη λεπίδα και η χλοοκοπτική μηχανή ακόμη παρουσιάζει κραδασμούς:</p> <ul style="list-style-type: none"> • Ελευθερώστε τη λαβή λειτουργίας για να απενεργοποιήσετε τη χλοοκοπτική μηχανή. • Αποσυνδέστε τη χλοοκοπτική μηχανή από την πρίζα. • Αφαιρέστε όλο το συγκρότημα λεπίδας όπως περιγράφεται στην ενότητα Αφαίρεση και εγκατάσταση της λεπίδας. • Αφαιρέστε τυχόν υπολείμματα και καθαρίστε κάθε εξάρτημα. • Επανατοποθετήστε κάθε εξάρτημα όπως περιγράφεται στην ενότητα Αφαίρεση και εγκατάσταση της λεπίδας. <p>Αν η χλοοκοπτική μηχανή και πάλι παρουσιάζει κραδασμούς, παραδώστε την σε εξουσιοδοτημένο κέντρο σέρβις STANLEY FATMAX.</p>
Δεν ανάβουν οι λυχνίες LED του φορτιστή μπαταρίας	<p>Ελέγξτε την σύνδεση του φως.</p> <p>Αντικαταστήστε το φορτιστή.</p>
Η χλοοκοπτική μηχανή δεν συλλέγει το κομμένο γρασίδι με σάκο	<p>Φραγμένη χοάνη. Ελευθερώστε τη λαβή λειτουργίας για να απενεργοποιήσετε τη χλοοκοπτική μηχανή. Απεγκαταστήστε την πηγή ηλεκτρικού ρεύματος. Καθαρίστε τη χοάνη από τα κομμάτια γρασιδιού.</p> <p>Αυξήστε το ύψος κοπής των τροχών για να μειώσετε το μήκος κοπής.</p> <p>Σάκος πλήρης. Αδειάζετε το σάκο πιο συχνά.</p>

België/Belgique	Stanley Fat Max E. Walschaertstraat 14-16 2800 Mechelen Belgium	De. Tel. +32 70 220 065 Fr. Tel. +32 70 220 066 Fax +32 15 473 799 www.stanleytools.eu Enduser.be@SBDinc.com
Danmark	Stanley Fat Max Farveland 1B 2600 Glostrup	Tel. 70 20 15 10 Fax 70 22 49 10 www.stanleyworks.dk
Deutschland	Stanley Fat Max Richard Klinger Str. 11, D - 65510 Idstein	Tel. 06126 21-1 Fax 06126 21-2770
Ελλάδα	Stanley Fat Max. Στράβωνος 7 & Λεωφ. Βουλιαγμένης 159 Γλυφάδα 166 74 - Αθήνα	Τηλ. +30 210 8981-616 Φαξ +30 210 8983-285 www.stanleyworks.gr
España	Stanley Fat Max. Parc de Negocis "Mas Blau" Edificio Muntadas, c/Bergadá, 1, Of. A6 08820 El Prat de Llobregat (Barcelona)	Tel. 934 797 400 Fax 934 797 419 respuesta.postventa@sbdinc.com www.stanleyworks.es
France	Stanley Fat Max 5 allée des Hêtres B.P. 30084 69579 Limonest Cédex	Tel. 04 72 20 39 20 Fax 04 72 20 39 00 www.stanleyoutillage.fr
Helvetia	Stanley Fat Max In der Luberzen 40 8902 Urdorf	Tel. 01 730 67 47 Fax 01 730 70 67 www.stanleyworks.de
Italia	Stanley Fat Max Energypark–Building 03 sud, Via Monza 7/A 20871 Vimercate (MB)	Tel. 039-9590200 Fax 039-9590313 www.stanley.it
Nederland	Stanley Fat Max Joulehof 12, 4600 RG Bergen op Zoom	Tel. +31 164 283 065 Fax +31 164 283 200 Enduser.NL@SBDinc.com
Norge	Stanley Fat Max Postboks 4613, Nydalen 0405 Oslo	Tif. 45 25 13 00 Fax 45 25 08 00
Österreich	Stanley Fat Max Oberlaaerstraße 248, A-1230 Wien	Tel. 01 66116-0 Fax 01 66116-614 www.stanleyworks.de
Portugal	Stanley Fat Max Centro de Escritórios de Sintra Avenida Almirante Gago Coutinho, 132/134, Edifício 142710-418 Sintra 2710-418 Lisboa	Tel. 214667500 Fax 214667575 resposta.posvenda@sbdinc.com
Suomi	Stanley Fat Max Tekniikantie 12, 02150 Espoo	Puh. 010 400 430 Faksi 0800 411 340 www.stanleyworks.fi
Sverige	Stanley Fat Max Box 94, 431 22 Mölndal	Tel. 031-68 61 00 Fax 031-68 60 08
Türkiye	Stanley Fat Max KALE Hırdavat ve Makina A.Ş. Defterdar Mah. Savaklar Cad. No:15 Edimekapı / Eyüp / İSTANBUL 34050	Puh. 0212 533 52 55 Faks 0212 533 10 05 www.stanleyworks.fi
United Kingdom	Stanley Fat Max 270 Bath Road Slough, Berkshire SL1 4DX	Tel. +44 (0)1753 511234 Fax +44 (0)1753 551155 www.stanleytools.co.uk
Middle East & Africa	Stanley Fat Max P.O.Box - 17164 Jebel Ali (South Zone), Dubai, UAE	Tel. +971 4 8127400 Fax +971 4 8127036 www.stanleyworks.ae